

CZ

Originální návod k obsluze

SK

Originálny návod na obsluhu

RO

Instrucțiuni de funcționare originale

SLO

Izvirno navodilo za obratovanje

HR

Originalna uputa za rad

SRB

Originalno uputstvo za rad

BIH

Originalna uputa za rad

MK

Оригинално упатство за користење

RUS

Оригинальная инструкция по эксплуатации

BG

Оригинално упътване за експлоатация

EST

Originaalkasutusjuhend

LT

Originali naudojimo instrukcija

LV

Lietošanas pamācības oriģināls

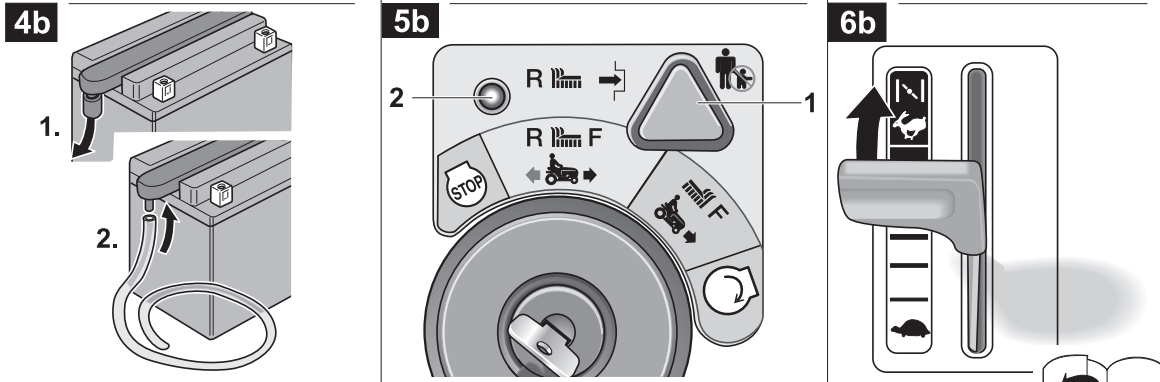
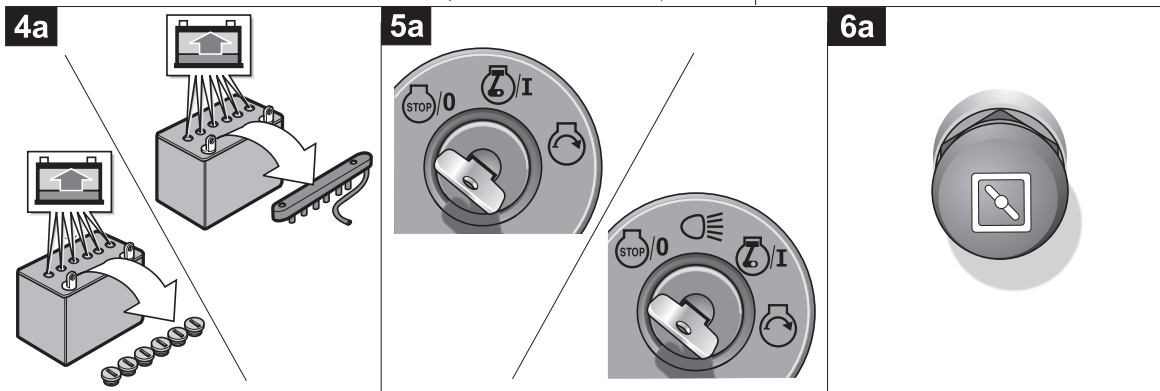
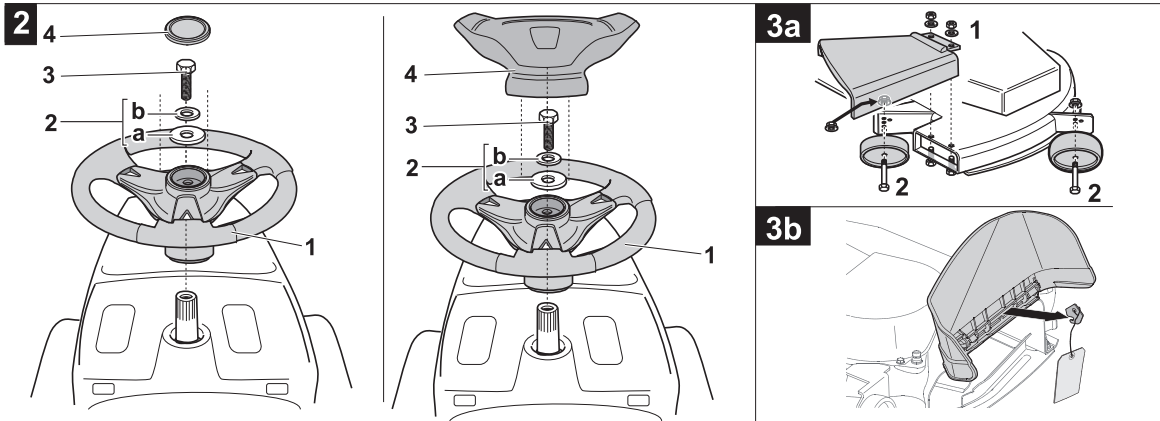
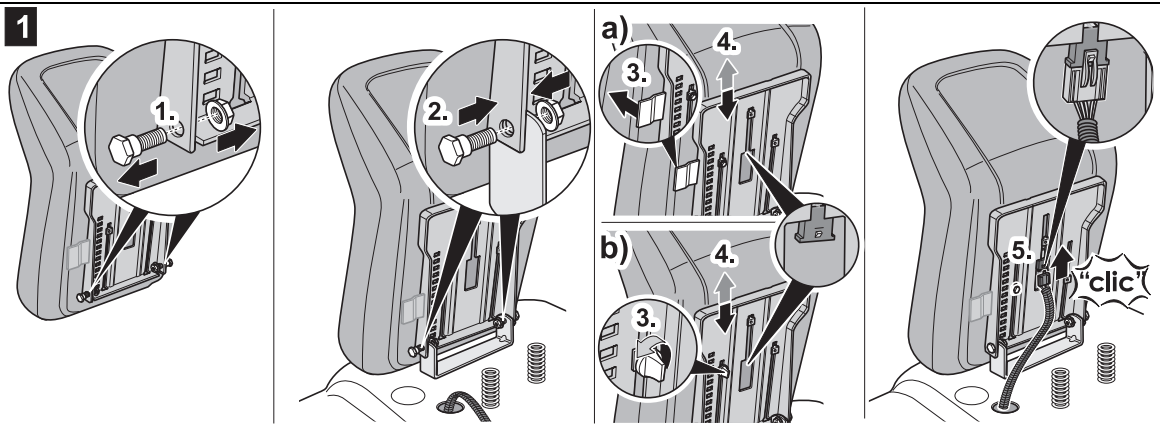

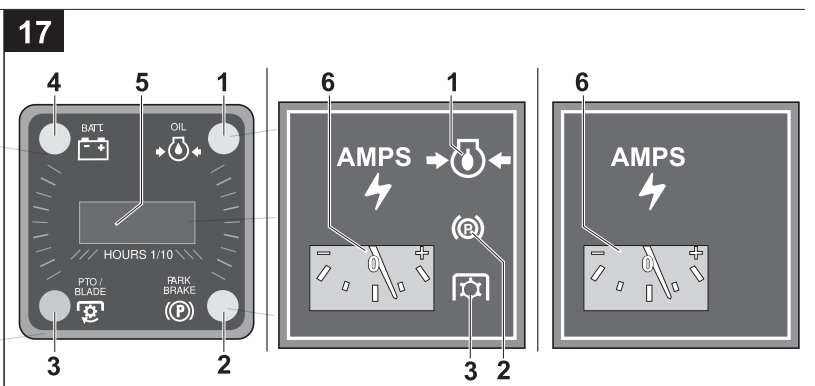
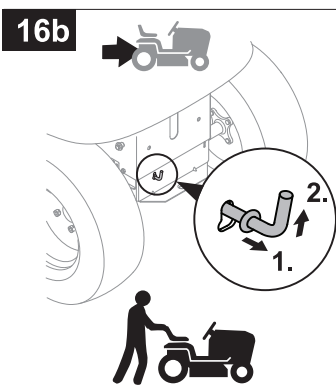
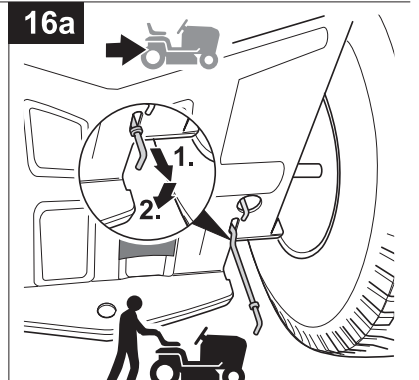
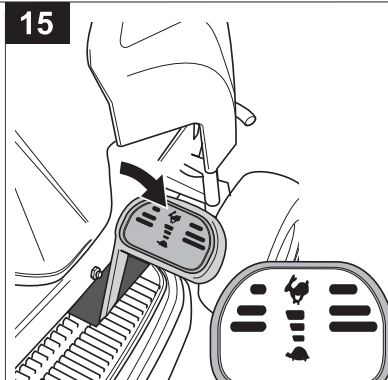
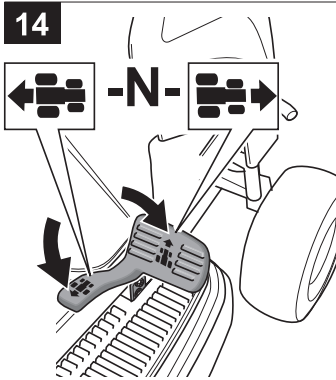
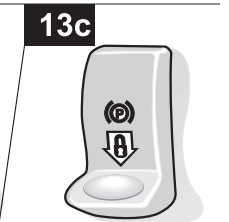
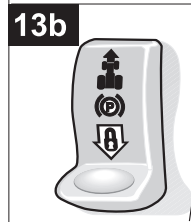
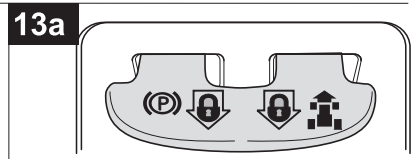
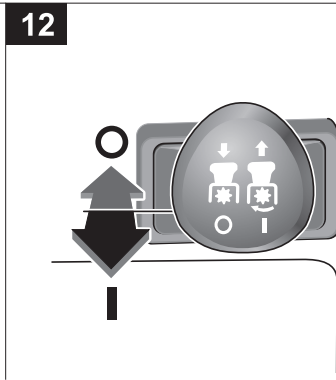
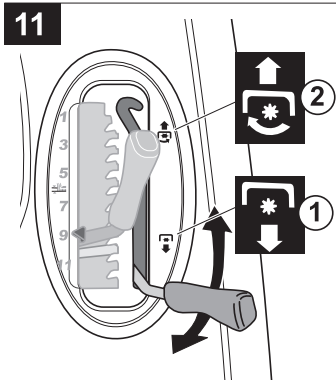
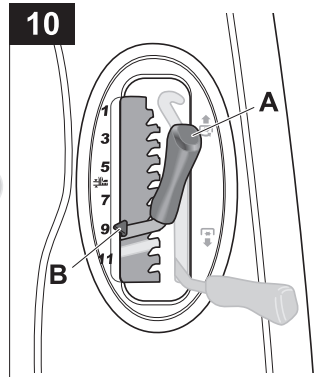
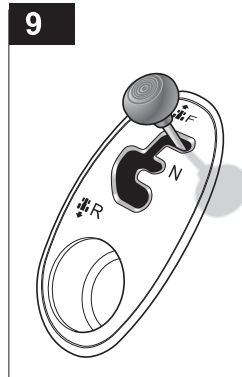
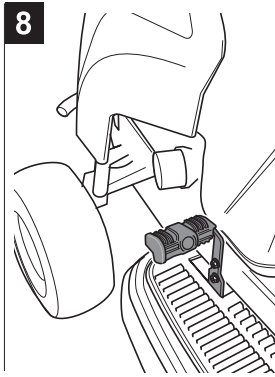
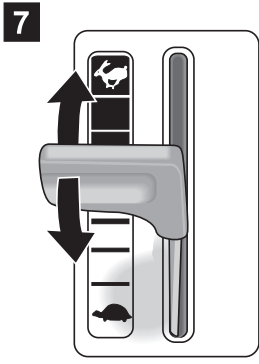

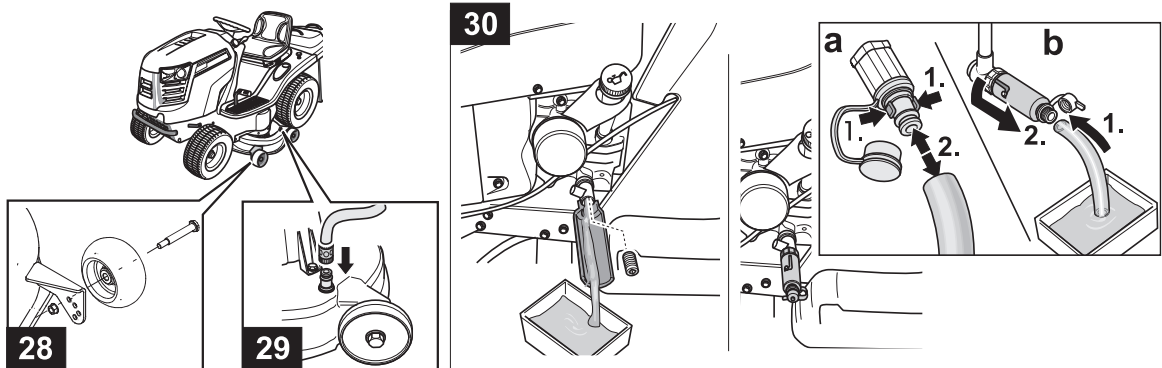
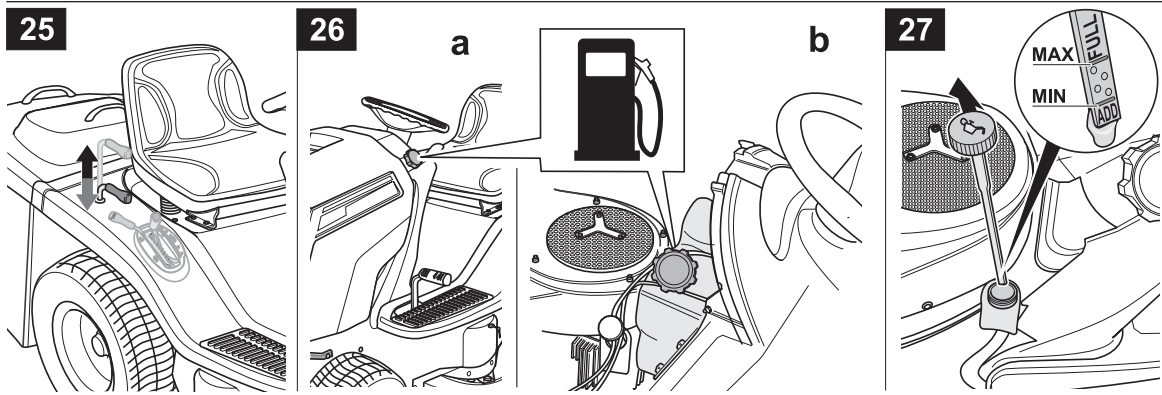
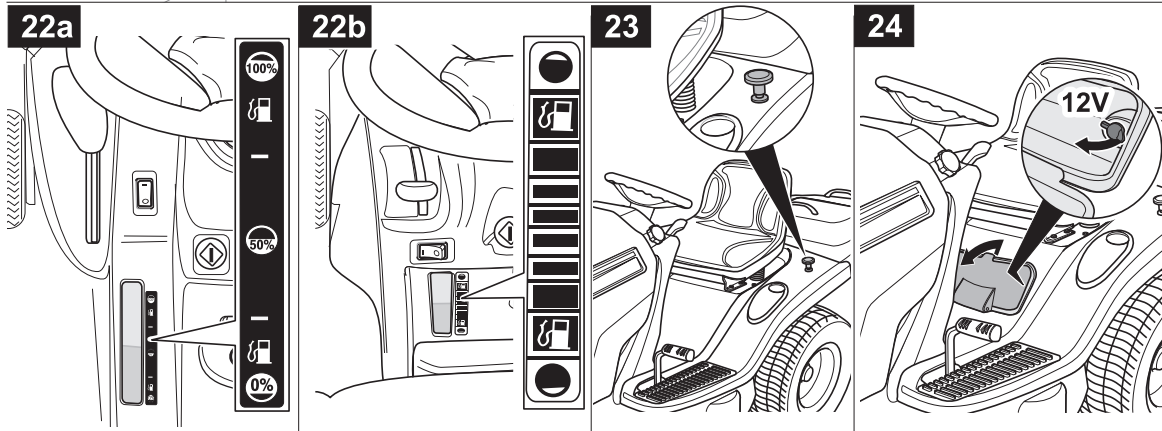
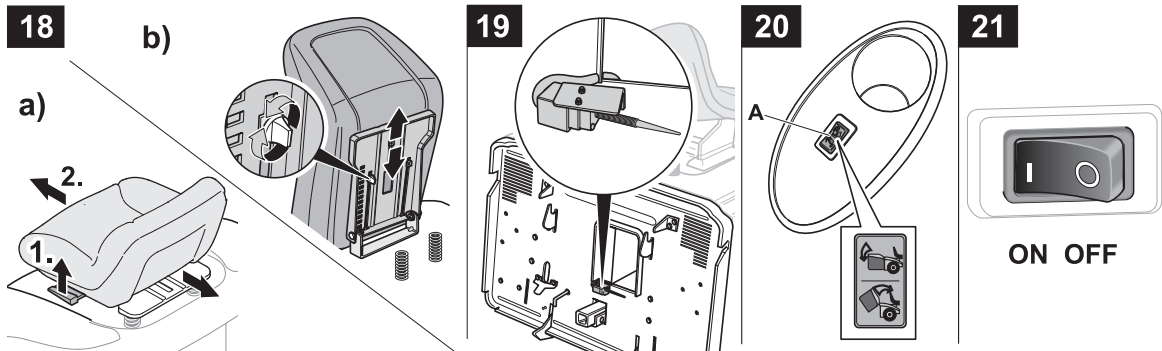



Česky (Originální návod k obsluze)	→	 4
Slovensky (Originálny návod na obsluhu)	→	 15
Românește (Instrucțiuni de funcționare originale)	→	 26
Slovensko (Izvirno navodilo za obratovanje)	→	 37
Hrvatski (Originalna uputa za rad)	→	 48
Srpski (Originalno uputstvo za rad)	→	 59
Bosanski (Originalna uputa za rad)	→	 70
Македонски (Оригинално упатство за користење)	→	 81
Русский (Оригинальная инструкция по эксплуатации)	→	 95
Български (Оригинално упътване за експлоатация)	→	 111
Eesti (Originaalkasutusjuhend)	→	 125
Lietuviškai (Originali naudojimo instrukcija)	→	 137
Latviešu valodā (Lietošanas pamācības oriģināls)	→	 149

Obsah

Pro Vaši bezpečnost	4
Montáž	6
Ovládací a indikační prvky	7
Obsluha	9
Tipy k ošetřování trávníku	11
Přeprava	11
Čistění/údržba	12
Odstavení	13
Záruka	13
Informace k motoru	13
Pomoc při poruchách	13

Údaje na typovém štítku

Tyto údaje jsou velice důležité pro pozdější identifikaci k objednání náhradních dílů traktoru a pro servisní službu. Typový štítek najdete pod sedadlem řidiče. Zapište všechny údaje na typovém štítku Vašeho traktoru do následujícího pole.

Tyto a další údaje k náradí najdete v samostatném prohlášení o shodě CE, které je součástí tohoto návodu k obsluze.

Identifikace čísla modelu

Páté místo čísla modelu udává sérii.

Příklad:

Číslo modelu:

13AF91AN603 = 900-ová série.

Grafická znázornění



Odklopte obrázkové strany na začátku návodu k obsluze.

Grafická znázornění se v detailech mohou lišit od zakoupeného náradí.

Pro Vaši bezpečnost

Správné používání traktoru

Tento traktor je určen k použití

- jako travní traktor k sečení travnatých ploch okolo domu a rekreační zahrady,
- s příslušenstvím, které je výhradně schváleno pro tento travní traktor,
- podle popisů uvedených v tomto návodu k obsluze a bezpečnostních pokynů.

Každé jiné použití neodpovídá určenému účelu. Použití neodpovídající určenému účelu má za následek zánik záruky a odmítnutí jakékoliv odpovědnosti ze strany výrobce. Uživatel ručí za všechny škody způsobené třetí osobě a jejímu vlastnictví.

Svévolně provedené změny na zařízení vylučují ručení výrobce za škody, které z toho vyplývají.

Tento traktor není schválen pro provoz na veřejných komunikacích a pro přepravu osob.

Všeobecně bezpečnostní pokyny

Před prvním použitím tohoto traktoru si pečlivě přečtete tento návod k obsluze a postupujte podle něho.

Informujte ostatní uživatele o správném použití.

Provozujte traktor pouze ve stavu předepsaným výrobcem a vyexpedovaném technickém stavu.

Pečlivě si tento návod k obsluze uschovejte a mějte jej po ruce pro každé nasazení.

Při změně majitele předejte návod k obsluze společně s traktorem.

Náhradní díly a příslušenství musí odpovídat požadavkům stanoveným výrobcem.

Používejte proto pouze originální náhradní díly a originální příslušenství nebo výrobcem schválené náhradní díly a díly příslušenství.

Opravy nechejte provádět výhradně v odborné dílně.

Před prací s traktorem

Osoby, které traktor používají nesmí být pod vlivem omamných prostředků (např. alkoholu, drog nebo medikamentů).

Osoby, které jsou mladší než 16 let, nesmí traktor obsluhovat. Minimální stáří uživatele mohou stanovit místní ustanovení.

Náradí není určeno k používání osobami (včetně dětí) s omezenými fyzickými, sensorickými nebo psychickými schopnostmi nebo nedostatečnými zkušenostmi a/nebo znalostmi, ledaže jsou při používání náradí pod dohledem nebo byly poučeny osobou, která je zodpovědná za jejich bezpečnost.

Na děti se má dohlížet, aby se zajistilo, že si s náradím nehrají.

Před začátkem práce se seznamte se všemi seřizenými a ovládacími prvky a rovněž s jejich funkcemi.

Uskladňujte palivo pouze v nádržích schválených k tomuto účelu a ne v blízkosti tepelných zdrojů (např. kamen nebo teplovodních zásobníků).

Vyměňte poškozený výfuk, palivovou nádrž nebo uzávěr palivové nádrže.

Připojte předpisově přívěs nebo nesená náradí. Nesená náradí, přívěs, zatěžovací závaží a rovněž naplněná zařízení na sběr posečené trávy ovlivňují chování traktoru za jízdy, zejména říditelnost traktoru, schopnost brzdění a chování při převracení.

Během práce s traktorem

Při pracích s náradím nebo na náradí noste odpovídající pracovní oděv (např. bezpečnostní obuv, dlouhé kalhoty, těsně přiléhající oblečení, ochranné brýle a ochranu sluchu).

Provozujte traktor pouze v technicky bezvadném stavu.

Nikdy neměňte přednastavení motoru ze závodu.

Nikdy netankujte traktor za chodu motoru nebo při horkém motoru. Tankujte traktor pouze venku.

Vyvarujte se otevřeného ohně, tvorbě jisker a nekuřte.

Přesvědčte se, že se v pracovní oblasti nezdržují žádné osoby, zejména děti nebo zvířata.

Zkontrolujte terén, na kterém bude traktor nasazen a odstraňte všechny předměty, které mohou být zachycené a odmrštěné. Zabráňte tak ohrožení osob a poškození traktoru.

Nesečte na svazích se sklonem větším než 20%. Práce na svazích je nebezpečná; traktor se může převrátit nebo dostat smyk. Na svazích se vždy rozjíždějte pokud možno plynule a brzdíte; směrem dolů nechejte spojku motoru zapnutou a jeďte pomalu. Nejezděte nikdy napříč ke svahu, nýbrž vždy pouze nahoru a dolů.

Pracujte s traktorem pouze za denního světla nebo při dostatečném umělém osvětlení.

Traktor není schválen pro přepravu osob. Neberte sebou žádné spolujezdce.

Před veškerými pracemi na traktoru

Chraňte se před poraněním. Před všemi pracemi na tomto traktoru

- zastavte motor,
- vytáhněte spínací klíček,
- zaaretujte parkovací brzdou,
- počkejte, až se úplně zastaví všechny pohyblivé díly; motor musí být vychladnutý,
- stáhněte koncovku zapalovacího kabelu na motoru, aby nebylo možné jeho neúmyslné nastartování.

Po práci s traktorem

Opusťte traktor teprve tehdy, když jste zastavili motor, stiskli parkovací brzdou a vytáhli klíček zapalování.

Bezpečnostní zařízení

Bezpečnostní zařízení slouží Vaší ochraně a musí být vždy funkční.

Na bezpečnostních zařízeních nesmíte provádět žádné změny nebo obcházet jejich funkci.

Bezpečnostní zařízení jsou:

Deflektor odhazovací koncovky/Zařízení na sběr posečené trávy

Deflektor vyhazovací koncovky (obrázek 3)/zařízení na sběr posečené trávy Vás chrání před poraněním způsobeným žacími nožem nebo vyvrstvenými předměty. Traktor se smí provozovat pouze s deflektorem vyhazovací koncovky/zařízením na sběr posečené trávy.

Bezpečnostní blokovací systém

Bezpečnostní blokovací systém umožňuje nastartování motoru pouze tehdy, když

- řidič zaujal své místo na sedadle,
- je sešlápnutý brzdový pedál, event. je parkovací brzda v parkovací poloze,
- je pojezdová páka event. pojezdový pedál v poloze "N",
- je vypnuto žací ústrojí, tzn. spínač PTO nebo páka PTO je v poloze "Vyp/OFF" (PTO = Power-Take-Off).

Bezpečnostní blokovací systém zastaví motor, jakmile obsluha opustí sedadlo, aniž by aktivovala parkovací brzdou nebo vypnula žací ústrojí.

Bezpečnostní blokovací systém zabraňuje u traktorů se zadním výhozem sečení bez namontovaného deflektoru vyhazovací koncovky/zařízení na sběr posečené trávy (automatické vypnutí motoru nebo žacího ústrojí).

Bezpečnostní blokovací systém zabraňuje couvání se zapnutým žacím ústrojím (automatické vypnutí motoru nebo žacího ústrojí).

Z tohoto důvodu před couváním vypněte u traktorů s PTO žací ústrojí, podle provedení pomocí spínače PTO nebo pákou PTO.

Symbyly na traktoru

Na traktoru najdete různé symboly jako nálepky. Dále následuje vysvětlení symbolů:

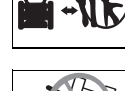
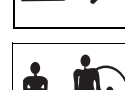
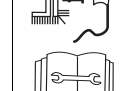
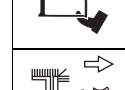
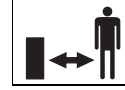
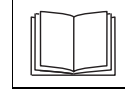

Pozor! Před uvedením do provozu si přečtěte návod k obsluze!

Třetí osoby musí být v dostatečné vzdálenosti od oblasti ohrožení!

Nebezpečí poranění rotujícími noži nebo díly.

Před pracemi na žacích nástrojích stáhněte koncovku zapalovacího kabelu! Mějte prsty a nohy v dostatečné vzdálenosti od žacích nástrojů! Před nastavováním nebo čištěním traktoru nebo jeho kontrolou vypněte motor a stáhněte koncovku zapalovacího kabelu.

Nebezpečí poranění vyhazovanou trávou nebo pevnými předměty.

V pracovní oblasti se nesmí zdržovat žádné osoby, zejména děti nebo zvířata.

Práce na příkrých svazích může být nebezpečná.

Pozor! Nebezpečí výbuchu.

Akumulátorová kyselina/nebezpečí poleptání pokožky.

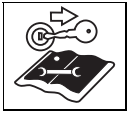

Před veškerými pracemi na traktoru vytáhněte klíček zapalování a dodržujte pokyny v tomto návodu k obsluze.



Při nastupování a vystupování nikdy nestoupejte na žací ústrojí.

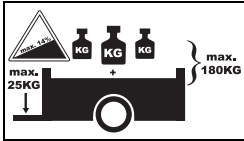

Při provozu s přívěsem nepřekračujte následující maximální hodnoty:

Max. sklon svahu	14%
Max. zatížení na čepu spojky přívěsu	25 kg
Max. zatížení přívěsem (přívěs a náklad)	180 kg

Udržujte tyto symboly na traktoru vždy v čitelném stavu.

Symboly v tomto návodu

V tomto návodu jsou použity následující symboly:

Nebezpečí

Budete upozorněni na nebezpečí, která souvisí s popsanou činností a při které je nebezpečí ohrožení osob.

Pozor

Budete upozorněni na nebezpečí, která souvisí s popsanou činností a mohou způsobit věcné škody.

Upozornění

Označuje důležité informace a tipy k použití.

Pokyn k likvidaci

Příslušné zbytky obalu, použité nářadí atd. zlikvidujte podle místních předpisů.

Poziční údaje

Poziční údaje na traktoru (např. vlevo, vpravo) následují vždy z pohledu sedícího řidiče.

Montáž

V tomto návodu k obsluze jsou popsány různé modely. Grafické zobrazení se v detailech může lišit od zakoupeného traktoru.

Montáž sedadla

Obrázek 1

- Sedadlo s přestavovací pákou
- Sedadlo s přestavovacím šroubem

Montáž volantu

Obrázek 2

- Nastrčte volant (1) na hřídel řízení.
- Položte podložku (2b) vyutím nahoru a zajistěte volant šroubem (3).
- Nasadte krytku (4).

Montáž deflektoru vyhozovací koncovky

(traktory s bočním vyhozováním)

Obrázek 3a

- Odmontujte na výhozu šrouby, podložky a matice.
- Nasadte deflektor vyhozovací koncovky (1) a namontujte jej pomocí šroubů, podložek a matic.
- Upevněte válečky žacího ústrojí (2) pomocí stávajících šroubů a matic.

Obrázek 3b

Deflektor vyhozovací koncovky a válečky žacího ústrojí jsou již namontované.

- Odstraňte zajišťovací plech nebo vazač kabelů (podle provedení). Deflektor vyhozovací koncovky se automaticky zavře.

Montáž zařízení na sběr posečené trávy (podle modelu)

- Viz samostatný návod k obsluze "Zařízení na sběr posečené trávy".

Uvedení baterie do provozu

Nebezpečí

Nebezpečí otravy a poranění akumulátorovou kyselinou

Noste ochranné brýle a ochranné rukavice. Zabraňte kontaktu pokožky s akumulátorovou kyselinou. Stříkne-li Vám akumulátorová kyselina do obličeje

nebo do očí, okamžitě je omyjte studenou vodou a vyhledejte lékaře. Jestliže jste omylem spolklí akumulátorovou kyselinu, vypijte větší množství vody a okamžitě vyhledejte lékaře. Ukládejte baterie mimo dosahu dětí. Baterii nikdy nepřevrhňte, protože může vytéct akumulátorová kyselina. Odevzdejte zbývající akumulátorovou kyselinu u Vašeho prodejce nebo některého podniknu pro likvidaci odpadků.



Pozor

Nebezpečí požáru, výbuchu a koroze vlivem akumulátorové kyseliny a plynů akumulátorové kyseliny

Díly nářadí, na které vystříkla akumulátorová kyselina, okamžitě očistěte. Akumulátorová kyselina působí korozivně.

Nekuřte, dbejte na to, aby hořící a horké předměty byly v dostatečné vzdálenosti. Nabíjejte baterie pouze v dobře větraných a suchých místnostech. Možnost zkratu při pracích na baterii. Nepokládejte žádné nářadí nebo kovové předměty na baterii.



Pozor

Dodržujte pořadí montáže při odpojování a připojování baterie.

Montáž:

- Nejdříve připojte červený kabel (+/kladný pól), potom černý kabel (-/záporný pól).

Demontáž:

- Nejdříve odpojte černý kabel (-/záporný pól), potom červený kabel (+/kladný pól).



Upozornění

Baterie se nachází pod sedadlem řidiče.

Při dodávce "bezúdržbové/ uzavřené" baterie (typ 1)

(baterie bez uzavíracích zátek)

Baterie je naplněná akumulátorovou kyselinou a ze závodu uzavřená. Ale také "bezúdržbová" baterie potřebuje údržbu, aby byla umožněna určitá životnost.

- Udržujte baterii čistou.
- Zabraňte překlopení baterie.
Také z "uzavřené" baterie vytéká elektrolyt, když se překlopí.
- Před prvním uvedením do provozu nabijte baterii 1 až 2 hodin nabíječkou (maximální nabíjecí proud 12 V/6 A). Po nabití nejdříve vytáhněte síťovou zástrčku nabíječky, potom baterii odpojte (viz také návod k obsluze nabíječky).

Při dodávce nenaplňené baterie (typ 2)

(baterie s uzavíracími zátkami)

Obrázek 4

- Vyndejte uzavírací lištu/zátky článků baterie.
- Naplňte pomalu každý článek akumulátorovou kyselinou až 1 cm pod plnicí otvor.
- Nechejte baterii 30 minut stát, aby olovo mohlo akumulátorovou kyselinu pohlít.
- Zkontrolujte hladinu akumulátorové kyseliny, event. akumulátorovou kyselinu doplňte.
- Před prvním uvedením do provozu nabijte baterii 2 až 6 hodin nabíječkou (maximální nabíjecí proud 12 V/6 A). Po nabití nejdříve vytáhněte síťovou zástrčku nabíječky, potom baterii odpojte (viz také návod k obsluze nabíječky).
- Nasadte uzavírací zátky bateriových článků.
- Namontujte baterii do traktoru.
- Odstraňte slepý uzávěr odvětrávání baterie. Nasadte odvětrávací hadici a vedte ji v traktoru směrem dolů. Dbejte na její volný průběh! (Obrázek 4b)
- Nejdříve připojte červený kabel (+), potom černý kabel (-).
- Pozdější doplnění baterie pouze destilovanou vodou (kontrola každé 2 měsíce).
- Udržujte baterii čistou.



Ovládací a indikační prvky

Pozor. Poškození zařízení.

Zde budou nejdříve popsány funkce ovládacích a indikačních prvků. Neprovádějte ještě žádné funkce!

Spinací skříňka (podle modelu)

Obrázek 5a

Nastartování: Otočte klíčkem doprava  až se motor rozběhne, potom jej uvolněte. Klíček je v poloze  /1.

Zastavení: Otočte klíčkem doleva na  /0.

Upozornění



U spinací skříňky s polohou světla  se světla zapnou, když se po nastartování motoru klíček zapalování nastaví zpátky do této polohy.

Spinací skříňka s funkcí OCR (podle modelu)

Obrázek 5b

Tato spinací skříňka je vybavená funkcí OCR (= uživatelem kontrolované sečení při jízdě dozadu).

Nastartování:

Otočte klíčkem doprava  až se motor rozběhne, potom jej uvolněte. Klíček je v poloze  F (normální poloha) a umožňuje sečení při pohybu vpřed.

Poloha OCR:

Otočte klíček z normální polohy na sečení při jízdě dozadu  a stiskněte spináč (1). Rozsvítí se kontrolka (2) a indikuje uživateli, že traktor má nyní dovoleno sečení při jízdě dozadu a dopředu.

Zastavení motoru:

Otočte klíčkem doleva do polohy  /0.

Upozornění

Používejte funkci OCR pouze tehdy, je-li to bezpodmínečně nutné a jinak pracujte v normální poloze. Funkce OCR se automaticky vypne, jakmile klíček otočíte do normální polohy nebo zastavíte motor (poloha Stop nebo zastavení motoru prostřednictvím bezpečnostního blokovacího systému).

Choke (sytič; podle provedení)

Obrázek 6

Ke startování při studeném motoru vytáhněte sytič (obrázek 6a) nebo nastavte páku plynu do polohy  (obrázek 6b).

Páka plynu

Obrázek 7

Plynulé nastavení otáček motoru.

Rychlé otáčky motoru = .

Pomalé otáčky motoru = .

Brzdový pedál

Obrázek 8

Brzdový pedál lze používat k rychlému zabrzdění, aktivování/deaktivování parkovací brzdy nebo vypnutí Tempomatu.

Pojezdová páka (pouze u modelů s pohonem Auto-Drive)

Obrázek 9

Nastavení se smějí provádět pouze při stojícím traktoru.

K tomuto účelu úplně sešlápněte a držte sešlápnutý brzdový pedál.

Dopředu = páka v poloze "F/

Volnoběh = páka v poloze "N"

Dozadu = páka v poloze "R/

Nastavovací páka výšky sečení

Obrázek 10

S pákou (A) nastavte různé stupně výšky sečení (1 až max. 12 – podle modelu).

Stupeň 1 = nejmenší výška sečení – žací ústrojí je úplně dole.

Stupeň 12 * = největší výška sečení – žací ústrojí je úplně nahore.

(* podle modelu. Nejvyšší číslo odpovídá největší výšce sečení.)

Upozornění

Podle modelu je stavěcí kulisa vybavena nastavitelným ukazatelem polohy (B). Tento ukazatel slouží k rychlejšímu nalezení požadované výšky sečení.

Páka PTO (podle modelu)

Obrázek 11

Pomocí páky PTO se žací ústrojí mechanicky zapne a vypne.

Vypnutí žacího ústrojí 

= tlačte páku z vybraní a táhněte ji úplně dozadu.

Zapnutí žacího ústrojí 

= tlačte páku pomalu dopředu a zajistíte zaskočením do vybrání.

Spínač PTO (podle modelu)

Obrázek 12

Se spínačem PTO se pomocí elektromechanické spojky zapíná a vypíná žací ústrojí.

Zapnutí = vytáhněte spínač

Vypnutí = stiskněte spínač

Upozornění: Při automatickém vypnutí prostřednictvím bezpečnostního blokovacího systému (na př. couvání se zapnutým žacím ústrojím) se musí spínač nejdříve vypnout a potom opět zapnout, aby se blokování spojky uvolnilo.

Parkovací brzda/Tempomat

Obrázek 13

Tento spínač má u některých modelů dvojitou funkci:

Zapnutí parkovací brzdy 

Sešlápněte úplně brzdový pedál a stiskněte spínač.

Uvolnění parkovací brzdy:

Sešlápněte úplně brzdový pedál, spínač se uvolní.

Nastavení Tempomatu  **(podle modelu):**

Při jízdě stiskněte spínač.

Rychlost vpřed zvolená v tomto okamžiku (avšak ne maximální rychlost) bude zachována; lze sundat nohu z pojezdového pedálu.

Při sešlápnutí pojezdového pedálu nebo brzdového pedálu se Tempomat automaticky vypne.

Pojezdový pedál pro traktory s hydrostatickým pohonem

Obrázek 14

Pomocí pojezdového pedálu nastavte plynule rychlost a změňte směr jízdy:

Dopředu = stiskněte pojezdový pedál dopředu (ve směru jízdy ); čím dále dopředu, tím jedete rychleji.



Zastavení (k zastavení a při změně směru) = uvolněte pojezdový pedál (poloha N).

Couvání = stiskněte pojezdový pedál dozadu (proti směru jízdy ); čím dále dozadu, tím jedete rychleji.

Pojezdový pedál pro traktory s pohonem Auto-Drive

Obrázek 15

Pomocí pojezdového pedálu nastavte plynule rychlost:

– Nastavte páku směru jízdy do polohy F = dopředu () nebo R = couvání ().

– Tlačte pojezdový pedál směrem dopředu; čím dále dopředu, tím jedete rychleji.

Odblokování převodovky pro traktory s hydrostatickým pohonem

Obrázek 16

K posunutí nářadí při zastaveném motoru.

Podle modelu:

■ Vytáhněte páku a tlačte ji směrem dolů (obrázek 16a). K jízdě posuňte páku směrem nahoru a zatlačte dovnitř.

nebo

■ Vytáhněte páku a tlačte ji směrem nahoru (obrázek 16b). K jízdě posuňte páku směrem dolů a zatlačte dovnitř.

Páka se nachází na zadní stěně nářadí.

Kombinovaná indikace (podle modelu)

Obrázek 17

Kombinovaná indikace se podle provedení může skládat z následujících prvků:

Tlak oleje (1):

Svítili-li signalizační kontrolka za chodu motoru, motor okamžitě zastavte a zkontrolujte výšku hladiny oleje. Vyhleďte event. dílnu.

Brzda (2):

Indikační kontrolka se rozsvítí, není-li při nastartování motoru sešlápnutý brzdový pedál event. zaaretovaná parkovací brzda.

Žací ústrojí (PTO) (3):

Signalizační kontrolka se rozsvítí, když při nastartování motoru není vypnuté žací ústrojí (PTO).

Indikace nabíjení baterie (4):

Svítili-li indikační kontrolka za chodu motoru, není baterie dostatečně nabíjená. Vyhleďte event. dílnu.

Počítadlo provozních hodin (5):

Indikuje při zapnutém zapalování odpracované provozní hodiny.

Ampérmetr (6):

Ukazuje nabíjecí proud baterie z dynamy.

 Volitelné funkce:

- Při zapnutí zapalování se krátkodobě zobrazí napětí baterie a potom se změní na údaj provozních hodin. Provozní hodiny se načítají stále, kromě nastavení klíčku zapalování na "Stop" nebo je-li klíček vytažený.
- Po každých 50 provozních hodinách (podle provedení) se v časovém intervalu 5 minut zobrazuje na displeji indikace výměna oleje "CHG/OIL". Toto hlášení se zobrazuje následující 2 provozní hodiny. Interval výměny oleje viz příručka motoru.

Sedadlo (podle modelu)

Obrázek 18

- a) Táhnete za páku a nastavte sedadlo. nebo
- b) Povolte přestavovací šroub, nastavte sedadlo a přestavovací šroub znovu pevně utáhněte.

Ukazatel stavu naplnění zařízení na sběr posečené trávy (podle modelu)

Obrázek 19

Čidlo stavu naplnění měří během sečení stupeň naplnění zařízení na sběr posečené trávy. Je-li zařízení na sběr posečené trávy plné, zazní signalizační tón a zařízení na sběr posečené trávy se musí vyprázdnit.

Spínač pro zvedací zařízení sběrného koše (podle modelu)

Obrázek 20

Spínač (A) slouží k otevření a zavření (elektromechanicky) zařízení na sběr posečené trávy. Obsluha – viz samostatný návod k obsluze "Zařízení na sběr posečené trávy".

Světlo (podle modelu)

Obrázek 21

Zapnutí světlometů = spínač na "ON". U některých modelů odpadá spínač světla.

Světlomety se rozsvítí, jakmile běží motor, popř. se klíček zapalování nastaví do polohy  (podle modelu).

Ukazatel množství paliva v nádrži (podle modelu)

Obrázek 22

Ukazuje v průzoru stav hladiny palivové nádrže.

Páka pro odblokování sběrného koše (podle modelu)

Obrázek 23

Páka slouží k sundání/odstranění zařízení na sběr posečené trávy. Obsluha – viz samostatný návod k obsluze "Zařízení na sběr posečené trávy".

Odkládací skříňka (podle modelu)

Obrázek 24

Slouží jako odkládací přihrádka a je podle provedení vybavená 12 V zásuvkou.

Páka na čištění odhazovací šachty (podle modelu)

Obrázek 25

Sečení příliš vysoké, případně mokré trávy může vést k nadměrnému nahromadění/ucpání trávy v odhazovací šachtě. Vede to k tomu, že zařízení na sběr posečené trávy nebude dostatečně/již nebude plněno.

Ucpání v odhazovací šachtě odstraňte za chodu žacího ústrojí a při namontovaném zařízení na sběr posečené trávy následovně:

- Zastavte nářadí a zaaretujte parkovací brzdu.
- Vytáhněte páku, aby se ucpání uvolnilo.
- Páku opět zatlačte směrem dolů.
- Pokračujte v sečení.

Obsluha

Dodržujte také pokyny v příručce motoru.

Nebezpečí

Nebezpečí poranění

Osoby, zejména děti nebo zvířata nesmí být při sečení v blízkosti traktoru. Mohou být poraněny vymrštěnými kameny nebo podobně. Děti nesmí traktor obsluhovat nikdy. Při sečení dozadu buďte zejména opatrní (traktory se spínačem OCR). V pracovní oblasti traktoru se nesmí zdržovat žádné osoby.

Nikdy nevyprazdňujte zařízení na sběr posečené trávy za chodu žacího ústrojí. Při vyprazdňování zařízení na sběr posečené trávy můžete být Vy nebo jiné osoby poraněny vymrštěným posečeným materiálem.

Při sečení na příkrých svazích se traktor může převrátit a můžete se zranit. Nejezděte nikdy napříč ke svahu, nýbrž vždy pouze nahoru a dolů. Jezděte na svazích se sklonem maximálně 20%. Nikdy se na svahu neotáčejte.

Při sečení vlhké trávy může traktor vlivem snížené přilnavosti k zemi dostat smyk a Vy můžete spadnout. Sečte pouze tehdy, když je tráva suchá.

Nadměrná rychlost může zvýšit nebezpečí úrazu.

Udržujte při sečení v mezních oblastech, jako např. v blízkosti příkrých strání nebo pod stromy, kolem křovin a živých plotů dostatečný odstup.

Buďte zejména opatrní při couvání.

Zkontrolujte terén, na kterém bude traktor nasazen a odstraňte všechny předměty, které mohou být zachycené a odmrštěné. Bude-li cizí těleso (např. kámen) zasaženo žacím nástrojem nebo začne-li traktor neobvykle vibrovat: Okamžitě zastavte motor. Před dalším provozem nechejte nářadí přezkoušet v odborné dílně na poškození.

Při sečení srpem nikdy nestůjte před vyhazovacími otvory trávy.

Nedávejte nikdy ruce nebo nohy na rotující díly nebo pod ně.

Zastavte motor a vytáhněte klíček zapalování a stáhněte koncovku zapalovacího kabelu, než budete uvolňovat zablokování nebo odstraňovat ucpání ve vyhazovacím kanálu.

Nepoužívejte nářadí při špatných povětrnostních podmínkách, jako např. nebezpečí deště nebo bouřky.

Nebezpečí udušení kyslíčnickem uhelnatým

Nechejte spalovací motor běžet pouze venku.

Nebezpečí výbuchu a požáru

Výpary paliva/benzinu jsou výbušné a palivo je vysoce zápalné.

Naplňte palivo před nastartováním motoru. Za chodu motoru nebo při ještě horkém motoru mějte palivovou nádrž uzavřenou.

Doplňujte palivo pouze při vypnutém a vychladnutém motoru. Vyvarujte se otevřeného ohně, tvorby jisker a nekuřte. Tankujte traktor pouze venku.

Nestartujte motor, jestliže palivo přeteklo. Posuňte traktor pryč z plochy znečištěné palivem a počkejte, až výpary paliva vyprchají. Aby se zabránilo požáru, udržujte následující díly bez trávy a unikajícího oleje: Motor, výfuk, baterii, palivovou nádrž.

⚠ Nebezpečí**Nebezpečí poranění vadným nářadím**

Provozujte traktor pouze v bezvadném stavu.

Proveďte před každým provozováním vizuální kontrolu. Zkontrolujte zejména bezpečnostní zařízení, žací nástroje s držákem, ovládací prvky a šroubová spojení z hlediska poškození a pevného utažení. Před provozováním vyměňte poškozené díly.

i Provozní doby

Dodržujte národní/komunální předpisy týkající se doby používání (event. se informujte u Vašeho příslušného úřadu).

Tankování a kontrola hladiny oleje**i Upozornění**

Motor je již ze strany závodu naplněn olejem – prosím zkontrolujte event. doplňte.

- Natankujte "bezolovnatý benzin" (obrázek 26). Viz příručka motoru.
- Naplňte palivovou nádrž nejvýše 2 cm pod spodní hranu plnicího hrdla.
- Palivovou nádrž pevně uzavřete.
- Zkontrolujte hladinu oleje (obrázek 27). Hladina oleje musí být mezi značkou "FULL/MAX." a "ADD/MIN." (viz také příručka motoru).

Kontrola tlaku v pneumatikách**i Upozornění**

Z výrobních důvodů může být tlak vzduchu v pneumatikách vyšší než potřebný.

- Kontrola tlaku v pneumatikách. V případě potřeby zkorigujte (viz odstavec "Údržba"):
 - vpředu: 0,8 bar
 - vzadu: 0,7 bar

Nastavení sedadla řidiče





- Nastavte sedadlo do požadované polohy.

Nastavení kol žacího ústrojí (je-li k dispozici)

Obrázek 28

Kola žacího ústrojí by měla být v nejnižší poloze žacího ústrojí vždy nejméně 6–12 mm nad zemí. Kola žacího ústrojí nejsou konstruována k zatížení žacím ústrojím. Případně je rovnoměrně přesuňte.

Nastartování motoru

- Posadte se na sedadlo řidiče.
- Vypněte žací ústrojí: u nářadí s PTO (obrázek 11, případně obrázek 12) vypněte PTO a nastavte žací ústrojí nahoru.
- Sešlápněte úplně brzdový pedál (obrázek 8) a držte jej sešlápnutý event. zaaretujte parkovací brzdu (obrázek 13).
- Nastavte pojezdovou páku (obrázek 9) do polohy "N". Traktory s hydrostatickým pohonem jsou v poloze "N", není-li sešlápnutý pojezdový pedál (obrázek 14).
- Nastavte páku plynu (obrázek 7) do polohy .
- Při studeném motoru vytáhněte sytič (Choke) event. nastavte páku plynu do polohy  (obrázek 6).
- Otočte klíčkem zapalování (obrázek 5) do polohy , až se motor rozběhne (startovací pokus max. 5 sekund, před dalším pokusem 10 sekund počkejte). Když motor běží, nastavte klíček zapalování do polohy  / I /  F.
- Nastavte sytič (Choke) pomalu do původní polohy (obrázek 6).
- Nastavte páku plynu (obrázek 7) do původní polohy, až motor klidně běží.

Zastavení motoru

- Nastavte páku plynu (obrázek 7) do střední polohy plynu.
- Nechejte motor cca 20 sekund běžet.
- Nastavte klíček zapalování (obrázek 5) do polohy  / 0.
- Vytáhněte klíček zapalování.
- Před opuštěním traktoru zaaretujte parkovací brzdu.

Jízda**⚠ Nebezpečí**

Nenadálé rozjetí, náhlé zastavení a jízdy s příliš velkou rychlostí zvyšují nebezpečí úrazu a mohou vést k poškození nářadí.

Během jízdy nikdy nenastavujte/nepřestavujte sedadlo řidiče.





i Upozornění

- Buďte zejména opatrní při couvání. Neměňte nikdy směr jízdy bez předchozího zastavení traktoru.
- Nastartujte motor jak je uvedeno.
 - Nastavte páku směru jízdy (pouze u pohonu Auto-Drive) do odpovídající polohy.
 - Uvolněte parkovací brzdu: Sešlápněte úplně brzdový pedál a uvolněte jej.
 - Sešlapujte pomalu pojezdový pedál, až dosáhnete požadované rychlosti.

Zastavení traktoru

- Uvolněte pojezdový pedál.
- Sešlápněte brzdový pedál, až se traktor zastaví.

Sečení

- V normálním provozu  / I /  F (viz ovládání spínací skříňky): Před couváním žací ústrojí vypněte a nastavte nahoru.
- V provozu sečení při jždě dozadu R  F  (viz ovládání spínací skříňky): Sečení dozadu věnujte zvláštní pozornost a aktivujte je pouze tehdy, je-li to bezpodmínečně nutné.
- Neměňte směr jízdy, jestliže se traktor naklání nebo jede.

i Upozornění:

U traktorů se zadním výhozem se sečení smí provádět pouze s namontovaným zařízením na sběr posečené trávy nebo deflektorem vyhazovací koncovky.

Traktory s hydrostatickým pohonem

- Nastartujte motor jak je uvedeno.
- Nastavte páku plynu do polohy , abyste zajistili dostatečný dodávaný výkon.
- Zapněte žací ústrojí.
- Spusťte žací ústrojí.

- Uvolněte parkovací brzdu: Sešlápněte úplně brzdový pedál a uvolněte jej.
- Pomocí pojezdového pedálu zvolte směr jízdy dopředu a rychlost (pomalým ovládním). Traktor se rozjede.

Traktory s pohonem Auto-Drive

- Nastartujte motor jak je uvedeno.
- Nastavte páku plynu do polohy , abyste zajistili dostatečný dodávaný výkon.
- Zapněte žací ústrojí.
- Spusťte žací ústrojí.
- Nastavte páku směru jízdy do polohy "F"/dopředu.
- Uvolněte parkovací brzdu: Sešlápněte úplně brzdový pedál a uvolněte jej.
- Pomocí pojezdového pedálu zvolte směr jízdy dopředu (pomalým ovládním). Traktor se rozjede.

Všeobecně

Při nastavování výšky sečení a pojezdové rychlosti dbejte na to, aby traktor nebyl přetížen.

V závislosti na délce, druhu a vlhkosti sečeného materiálu je nutno přizpůsobit výšku sečení a pojezdovou rychlost, aby posečený materiál bylo možno bezporuchově sbírat zařízením na sběr posečené trávy.

Při ucpáních pojezdovou rychlost redukuje a nastavte vyšší výšku sečení.

Zastavení traktoru

- Zastavte traktor.
- Vypněte žací ústrojí.
- Nastavte páku plynu do střední polohy plynu.
- Nastavte žací zařízení nahoru.
- Po 20 sekundách nastavte klíček zapalování do polohy /0.
- Vytáhněte klíček zapalování.
- Před opuštěním traktoru zaaretujte parkovací brzdu.

Tlačení nářadí s hydrostatickým pohonem

Obrázek 16

Tlačte nářadí pouze při zastaveném motoru.

- Uvolněte parkovací brzdu.

- Odblokování převodovky (podle modelu):
 - Vytáhněte páku a tlačte ji směrem dolů (obrázek 16a).
 - nebo
 - Vytáhněte páku a tlačte ji směrem nahoru (obrázek 16b).

Před nastartováním motoru nastavte odblokovací páku převodovky do původní polohy.

Mulčování

S odpovídajícím příslušenstvím lze různými traktory provádět také mulčování. Zeptejte se na příslušenství u Vašeho specializovaného prodejce.

Vyprázdnění zařízení na sběr posečené trávy (podle modelu)

Viz samostatný návod k obsluze "Zařízení na sběr posečené trávy".

Tipy k ošetřování trávníku

Sečení

Trávník je tvořen různými druhy travin. Jestliže jej často sečete, rostou více traviny, které se silně zakořeňují a tvoří pevné drny. Sečete-li jej zřídka, vyvíjejí se více traviny rostoucí do výšky a jiné divoké byliny (např. jetel, sedmikráska ...).

Normální výška trávníku se pohybuje kolem cca 4–5 cm. Sekat se má pouze $\frac{1}{3}$ celkové výšky; tedy při 7–8 cm provádějte sečení na normální výšku. Trávník pokud možno nesečte kratší než 4 cm, jinak se při suchém počasí poškozuji drny. Vysoce narostlou travu (např. po dovolené) sekejte po etapách na normální výšku.

Mulčování (s příslušenstvím)

Při sečení je tráva posečená na malé kousky (cca 1 cm) a zůstává ležet. Trávníku tím zůstane zachováno mnoho živných látek.

K dosažení optimálního výsledku se musí trávník udržovat stále krátký, viz také odstavec "Sečení".

Při mulčování dodržujte následující pokyny:

- Nesečte mokrou travu.
- Nesečte nikdy více než 2 cm celkové délky trávy.
- Jedte pomalu.
- Používejte maximální otáčky motoru.
- Čištěte pravidelně žací ústrojí.

Přeprava

Ke změně místa nasazení jezděte s travním traktorem pouze krátké vzdálenosti. Pro větší vzdálenosti použijte transportní vozidlo.

Upozornění: Traktor nemá žádné osvědčení pro silniční provoz podle StVO (pravidla silničního provozu).

Krátké vzdálenosti

Nebezpečí

Rotujícím žacím ústrojím mohou být zachyceny a odmrštěny předměty a způsobit tím poškození.

- Než s traktorem pojedete, vypněte žací ústrojí.

Dlouhé vzdálenosti

Pozor

Poškození vzniká při přepravě

Použité dopravní prostředky (např. transportní vozidlo, nakládací rampa atd.) se musí používat stanoveným způsobem (viz příslušný návod k obsluze). K přepravě musí být traktor zajištěn proti sklouznutí.

Ohrožení životního prostředí vytékajícím palivem

Nepřepravujte traktor nikdy ve sklopené poloze.

- Přistavte transportní vozidlo.
- Upevněte na transportní vozidlo nakládací rampu.
- Posuňte ručně traktor ve volnoběhu na ložnou plochu (u traktorů s hydrostatickým pohonem odblokujte převodovku).
- Zaaretujte parkovací brzdu.
- Zajistěte traktor proti sklouznutí.

Čistění/údržba

Nebezpečí

Nebezpečí poranění neúmyslným nastartováním motoru

Chraňte se před poraněním. Před všemi pracemi na tomto traktoru

- zastavte motor,
- vytáhněte spinací klíček,
- zaaretujte parkovací brzdu,
- počkejte, až se úplně zastaví všechny pohyblivé díly; motor musí být vychladnutý,
- stáhněte koncovku zapalovací svíčky na motoru, aby se zabránilo neúmyslnému nastartování motoru.

Čistění

Pozor

Nepoužívejte k čistění žádné vysokotlaké čističe.

Čistění traktoru

- Provádějte čistění pokud možno přímo po sečení.
- Odstavte traktor na pevný a rovný podklad.
- Nastavte páku směru jízdy do polohy "F" nebo "R" (ne u všech modelů).
- Zaaretujte parkovací brzdu.

Upozornění

Při použití nářadí k zimní službě je zejména vysoké nebezpečí rezivění a koroze. Po každém použití nářadí důkladně vyčistěte.

Čistění žacího ústrojí

Nebezpečí

Nebezpečí poranění ostrými sekacími noži

Noste pracovní rukavice.

U traktorů s více žacími nástroji může pohyb jednoho žacího nástroje vést k otáčení zbývajících žacích nástrojů. Žací nástroje čistěte opatrně.

Pozor

Poškození motoru

Nenachylujte traktor více než 30°. Palivo může natéct do spalovacího prostoru a vést k poškození motoru.

- Nastavte žací ústrojí úplně nahoru.
- Vyčistěte žací prostor kartáčem, ručním smetákem nebo hadrem.

Žací ústrojí s čistící tryskou (podle modelu)

Obrázek 29

Postavte traktor na rovný podklad bez štěrku, kamenů atd. a sešlápněte parkovací brzdu.

1. Upevněte vodní hadici pomocí rychlospojky, která je běžně k dostání v obchodě, na čistící trysku. Pusťte vodu.
2. Nastartujte motor.
3. Spusťte žací ústrojí a zapněte je na několik minut.
4. Vypněte žací ústrojí a motor.
5. Odstraňte vodní hadici.

Zopakujte krok 1–5 na druhé čistící trysce (je-li k dispozici).

Po ukončení čistícího procesu (krok 1–5):

- Nastavte žací ústrojí nahoru.
- Nastartujte motor a zapněte na několik minut žací ústrojí, aby žací ústrojí oschlo.

Čistění zařízení na sběr posečené trávy

Upozornění

Viz samostatný návod k obsluze "Zařízení na sběr posečené trávy".

- Sundejte a vyprázdněte zařízení na sběr posečené trávy.
- Zařízení na sběr posečené trávy lze čistit silným proudem vody (zahradní hadice).
- Před příštím používáním jej nechejte důkladně uschnout.

Údržba

Dodržujte předpisy pro údržbu v příručce motoru. Na konci sezóny nechejte v odborné dílně traktor přezkoušet a provést jeho údržbu.

Pozor

Ohrožení životního prostředí motorovým olejem

Při výměně oleje odevzdejte zachycený použitý olej ve sběrně použitého oleje nebo v podniku pro likvidaci odpadků.

Ohrožení životního prostředí bateriemi

Použité baterie nepatří do domovního odpadu. Použité baterie odevzdejte u Vašeho prodejce nebo v podniku pro likvidaci odpadků. Než bude traktor sešrotován, vymontujte baterii.

Použití pomocného startovacího kabelu

Nebezpečí

Nikdy nepřemostujte vadnou nebo zmrzlou baterii pomocným startovacím kabelem. Dbejte na to, aby se nářadí a kabelové svorky nedotýkaly a byla vypnutá zapalování.

- Připojte červený pomocný startovací kabel na kladný pól (+) vybité a dodávající baterie.
- Černý pomocný startovací kabel připojte nejdříve na záporný pól (–) dodávající baterie. Druhou svorku připojte na rám bloku motoru traktoru s vybitou baterií (pokud možno daleko od baterie).

Upozornění

Pokud by byla dodávající baterie namontována ve vozidle, tak se během pomocného startovacího procesu nesmí vozidlo nastartovat.

- Nastartujte traktor s vybitou baterií a stiskněte parkovací brzdu.
- Pomocný startovací kabel odpojte v opačném pořadí.

Tlak vzduchu v pneumatikách

Pozor

Nikdy nepřekračujte maximální přípustný tlak vzduchu v pneumatikách (viz stěna pneumatiky). Při huštění pneumatik nestůjte před pneumatikou nebo nad ní.

Doporučený provozní tlak vzduchu v pneumatikách činí:

vpředu: 0,8 bar
vzadu: 0,7 bar

Nadměrný tlak vzduchu v pneumatikách zkracuje životnost pneumatik. Tlak vzduchu v pneumatikách zkontrolujte před každou jízdou.

Po 5 provozních hodinách

- První výměna motorového oleje. Další intervaly viz příručka motoru.
- K vypuštění oleje použijte rychlé (Quick) vypouštění oleje (obrázek 30) (možnost volby).

Po 10 provozních hodinách

- Všechna otočná místa a uložení pojezdového a brzdového pedálu namažte několika kapkami lehkého oleje.

Po každých 25 provozních hodinách

- Všechny nožové hřídele, napínací kladky a držáky napínacích kladek namažte na tlakových mazničkách mazacím tukem typu 251 H EP. Tyto práce nechejte provést v odborné dílně.
- Ložiska kol a nápravy předních kol namažte na tlakových mazničkách víceúčelovým mazacím tukem.
- Přední kola žacího ústrojí namažte na tlakových mazničkách víceúčelovým mazacím tukem.

Po každých 50 provozních hodinách

- Nechejte odstranit nečistoty a zbytky trávy z hnací převodovky v odborné dílně.

Každé 2 měsíce

Pouze u baterie typ 2: Naplňte články baterie až 1 cm pod plnicí otvor destilovanou vodou.

Podle potřeby

Nabití baterie

Nebudete-li náradí delší dobu používat, doporučujeme abyste baterie z náradí vymontovali a před uložením jakož i během uložení každé 2 měsíce a před opětovným uvedením do provozu, znovu nabili.

Upozornění

Dbejte na upozornění v návodu k obsluze Vaší nabíječky baterií.

Výměna pojistek

- Nahradte vadné pojistky pouze pojistkami stejné velikosti.

Jednou za sezónu

- Namažte zuby převodky řízení víceúčelovým tukem.
- Namažte klouby řízení několika kapkami lehkého oleje.
- Namažte všechna otočná místa a ložiska (ovládací páka, výškové nastavení žacího ústrojí ...) několika kapkami lehkého oleje.
- Vyčistěte zapalovací svíčku a nastavte vzdálenost elektrod nebo zapalovací svíčku vyměňte, viz příručka motoru.
- Nechejte v odborné dílně namažat speciálním mazacím tukem (odpuzdujícím vodu) zadní osy kol.
- Nechejte v odborné dílně naostrit nebo vyměnit žací nože.

Odstavení



Pozor

Materiálové škody na nářadí

Uskladněte traktor s vychladnutým motorem pouze v čistých a suchých prostorech. Při dlouhém skladování, např. v zimě, proveďte v každém případě ochranu proti rzi.

Po sezóně nebo nebude-li traktor používán déle než jeden měsíc:

- Vyčistěte traktor a zařízení na sběr posečené trávy.
- K ochraně proti rzi otřete všechny kovové díly naolejovaným hadrem nebo je nastříkejte stříkacím olejem.
- Nabijte baterii nabíječkou.
- Při odstavení v zimě baterii vymontujte, nabijte a uložte na suchém/chladném místě (chráněném před mrazem). Po každých 4–6 týdnech a rovněž před opětovným namontováním ji nabijte.
- Vypusťte palivo (pouze venku) a odstavte motor jak je popsáno v příručce motoru.
- Naplňte pneumatiky podle údajů na boku pneumatiky. Pneumatiky bez údajů na boku pneumatiky naplňte tlakem 0,9 bar.
- Uložte traktor v čistém, suchém prostoru.

Záruka

V každé zemi platí záruční ustanovení vydané naší společností event. dovozcem. Poruchy na Vašem traktoru odstraníme v rámci záruky bezplatně, pokud byla příčinou chyba materiálu nebo výrobní chyba. V záručním případě se prosím obraťte na Vašeho prodejce nebo nejbližší pobočku.

Informace k motoru

Výrobce motoru ručí za všechny problémy týkající se motoru, vzhledem k výkonu, měření výkonu, technickým údajům, záruce a servisu. Informace najdete v samostatně dodávané příručce majitele/obsluhy od výrobce motoru.

Pomoc při poruchách



Nebezpečí

Nebezpečí poranění neúmyslným nastartováním motoru

Chraňte se před poraněním. Před všemi pracemi na tomto traktoru

- zastavte motor,
- vytáhněte spínací klíček,
- zaaretujte parkovací brzdu,
- počkejte, až se úplně zastaví všechny pohyblivé díly; motor musí být vychladnutý,
- stáhněte koncovku zapalovacího kabelu na motoru, aby nebylo možné jeho neúmyslné nastartování.

Poruchy při provozu Vašeho traktoru mají často jednoduché příčiny, které byste měli znát a částečně je mohli odstranit sami. V případě pochybností Vám ráda dále pomůže Vaše odborná dílna.

Problém	Možné příčiny	Odstranění
Startér se netočí.	Zareagoval bezpečnostní blokovací systém.	Ke startování se posaďte na sedadlo řidiče, sešlápněte úplně brzdový pedál event. zaaretuje parkovací brzdu. U traktorů se spínačem PTO nebo pákou PTO vypněte žací ústrojí. U traktorů se zadním výhozem namontujte zařízení na sběr posečené trávy nebo deflektor vyhazovací koncovky.
	Není správně připojená baterie.	Připojte červený kabel na (+) pól baterie a černý kabel na (-) pól baterie.
Startér se netočí.	Vybitá nebo slabá baterie.	Podle typu baterie zkontrolujte výšku hladiny kapaliny v baterii. Eventuálně ji doplňte destilovanou vodou až 1 cm pod plnicí otvor. Potom baterii nabijte.
	Zareagovala pojistka.	Vyměňte pojistku. Zareague-li pojistka opětovně, hledejte příčinu (většinou zkrat).
	Uvolněný ukostřovací kabel mezi motorem a rámem.	Připojte ukostřovací kabel.
Startér se točí, ale motor se nenastartuje.	Nesprávná poloha sytiče (Choke) a páky plynu.	Stiskněte sytič (Choke). Nastavte páku plynu do polohy  .
	Karburátor nedostává žádné palivo, palivová nádrž je prázdná.	Naplňte palivo.
	Vadná nebo znečištěná zapalovací svíčka.	Zkontrolujte zapalovací svíčku, viz příručka motoru.
	Žádná zapalovací jiskra.	Nechejte zapalování přezkoušet v odborné dílně.
Motor kouří.	Příliš mnoho motorového oleje v motoru.	Zastavte okamžitě motor. Zkontrolujte hladinu motorového oleje.
	Vadný motor.	Zastavte okamžitě motor. Nechejte motor přezkoušet v odborné dílně.
Silné vibrace.	Poškozený hřídel nože nebo vadný žací nůž.	Zastavte okamžitě motor. Nechejte vadné díly vyměnit v odborné dílně.
Žací ústrojí nevyhazuje žádnou trávu nebo je nečistě sečení.	Nízké otáčky motoru.	Přidejte plyn.
	Příliš velká pojezdová rychlost.	Nastavte nižší pojezdovou rychlost.
	Žací nůž je tupý.	Nechejte žací nůž naostřit nebo vyměnit v odborné dílně.
Motor běží, žací ústrojí neseče.	Přetržený klínový řemen.	Nechejte klínový řemen vyměnit v odborné dílně.

Obsah

Pre Vašu bezpečnosť	15
Montáž	17
Ovládacie a indikačné prvky	18
Obsluha	20
Tipy na ošetrovanie trávnik	22
Preprava	22
Čistenie/údržba	23
Odstavenie	24
Záruka	24
Informácie k motoru	24
Pomoc pri poruchách	24

Údaje na typovom štítku

Tieto údaje sú veľmi dôležité pre pozdejšiu identifikáciu pri objednávaní náhradných dielov traktora a pre servisnú službu. Typový štítok nájdete pod sedadlom vodiča. Zapište všetky údaje na typovom štítku Vášho traktora do nasledujúceho poľa.

Tieto a ďalšie údaje traktora nájdete na samostatnom prehlásení o zhode CE, ktoré je súčasťou tohto návodu na obsluhu.

Identifikácia čísla modelu

Piate miesto čísla modelu označuje sériu. Príklad:

Číslo modelu:

13AF91AN603 = 900-ová séria.

Grafické zobrazenia



Odklopte obrázkové strany na začiatku návodu na obsluhu.

Grafické zobrazenia sa v detailoch môžu odchyliť od kúpeného náradia.

Pre Vašu bezpečnosť

Správne použitie zariadenia

Toto zariadenie je určené na použitie – ako trávny traktor na kosenie trávnych plôch domových a rekreačných záhrad, – s príslušenstvom, ktoré je výslovne schválené pre tento trávny traktor, – podľa popisov uvedených v tomto návode na obsluhu a bezpečnostných pokynov.

Každé iné použitie platí ako použitie nezodpovedajúce stanovenému účelu. Použitie nezodpovedajúce stanovenému účelu má za následok zánik záruky a odmietnutie akejkoľvek zodpovednosti zo strany výrobcu.

Používateľ ručí za všetky škody spôsobené tretím osobám a ich vlastníctvu.

Svojevoľne vykonané zmeny na zariadení vylučujú ručenie výrobcu za škody, ktoré z toho vyplývajú.

Tento traktor nie je schválený pre prevádzku na verejných komunikáciách a pre prepravu osob.

Všeobecné bezpečnostné pokyny

Pred prvým použitím tohto traktora si starostlivo prečítajte tento návod na obsluhu a postupujte podľa neho.

Informujte ostatných užívateľov o správnom použití.

Prevádzkujte traktor iba v stave predpísaným výrobcom a vo vyexpedovanom technickom stave.

Starostlivo si tento návod na obsluhu uschovejte a majte ho poruke pri každom nasadení.

Pri zmene majiteľa dajte návod na obsluhu spoločne s traktorom ďalej. Náhradné diely a príslušenstvo musia zodpovedať požiadavkám, ktoré stanovil výrobca.

Používajte preto len originálne náhradne diely a originálne príslušenstvo alebo náhradné diely a diely príslušenstva schválené výrobcom.

Opravy nechajte vykonávať výhradne v odbornej dielni.

Pred prácou s traktorom

Osoby, ktoré traktor používajú nesmú byť pod vplyvom omamných prostriedkov (napr. alkoholu, drog alebo medikamentov).

Osoby, ktoré sú mladšie ako 16 rokov, nesmú traktor obsluhovať. Minimálny vek užívateľa môžu stanoviť miestne ustanovenia.

Toto náradie nie je určené pre používanie osobami (vrátane detí) s obmedzenými fyzickými, sensorickými alebo mentálnymi schopnosťami, prípadne s nedostatkom skúsenosti a/alebo znalostí, pokiaľ nebudú pod dozorom alebo nedostanú pokyny týkajúce sa používania náradia osobou, ktorá je zodpovedná za ich bezpečnosť.

Deti musia byť pod dozorom, aby sa zaručilo, že sa s náradím nebudú hrať.

Pred začiatkom práce sa zoznamte s všetkými nastaveniami a ovládacími prvkami, ako aj s ich funkciami.

Uskladňujte palivo iba v nádržiach schválených k tomuto účelu a nie v blízkosti tepelných zdrojov (napr. pecí alebo teplovodných zásobníkov).

Vymeňte poškodený výfuk, palivovú nádrž alebo uzáver palivovej nádrže.

Pripojte príves alebo nesené náradie podľa predpisov. Nesené náradie, príves, zaťažovacie závažie, ako aj naplnené zariadenia na zber pokosenej trávy ovplyvňujú správanie sa traktora počas jazdy, najmä ovládateľnosť traktora, schopnosť brzdenia a správanie sa pri prevrátení.

Počas práce s traktorom

Pri prácach s náradím alebo na náradí noste zodpovedajúci pracovný odev (napr. bezpečnostné topánky, dlhé nohavice, tesne priliehavé oblečenie, ochranné okuliare a ochranu sluchu). Prevádzkujte traktor len v technicky bezchybnom stave.

Nikdy nemeňte prednastavenia motora z výrobného závodu.

Nikdy netankujte traktor za chodu motora alebo pri horúcom motore. Tankujte traktor iba vonku.

Vyvarujte sa otvoreného ohňa, tvorbe iskier a nefajčite.

Presvedčte sa, že sa v pracovnej oblasti nezdržiavajú žiadne osoby, najmä deti alebo zvieratá.

Skontrolujte terén, na ktorom bude traktor nasadený a odstráňte všetky predmety, ktoré sa môžu zachytiť a odmrštiť. Zabráňte tým ohrozeniu osôb a poškodeniu traktora.

Nekoste na svahoch so sklonom väčším ako 20%. Práca na svahoch je nebezpečná; traktor sa môže prevrátiť alebo dostať šmyk. Na svahoch sa vždy pohýňajte pokiaľ je to možné plynulo a brzdit; smerom nadol nechajte spojku motora zapnutú a choďte pomaly. Nechodte nikdy priečne ku svahu, ale vždy len hore a nadol.

Pracujte s traktorom len pri dennom svetle alebo pri dostatočnom umelom osvetlení.

Traktor nie je schválený pre prepravu osôb. Neberte so sebou žiadnych spolujazdcov.

Pred všetkými prácami na traktore

Chráňte sa pred poranením. Pred všetkými prácami na tomto traktore

- zastavte motor,
- vyťahnite spínač kľúčik,
- zaareťujte parkovaciu brzdú,
- počkajte, až sa úplne zastavia všetky pohyblivé diely; motor musí byť vychladnutý,
- stiahnite koncovku zapaľovacieho kábla na motore, aby nebolo možné jeho neúmyselné naštartovanie.

Po práci s traktorom

Opustite traktor až vtedy, keď ste zastavili motor, stlačili parkovaciu brzdú a vytiahli kľúčik zapaľovania.

Bezpečnostné zariadenie

Bezpečnostné zariadenie slúži pre Vašu ochranu a musí byť vždy funkčné.

Na bezpečnostných zariadeniach nesmiete vykonávať žiadne zmeny alebo obchádzať ich funkciu.

Bezpečnostné zariadenia sú:

Deflektor vyhadzovacej koncovky/Zariadenie na zber pokosenej trávy

Deflektor vyhadzovacej koncovky (obrázok 3)/zariadenie na zber pokosenej trávy Vás chráni pred poranením spôsobeným rezacím nožom alebo odmrštenými predmetmi. Traktor sa smie prevádzkovať len s deflektorom vyhadzovacej koncovky/zariadením na zber pokosenej trávy.

Bezpečnostný blokovací systém

Bezpečnostný blokovací systém umožňuje naštartovanie motora len vtedy, keď

- vodič zaujal svoje miesto na sedadle,
- je zošliapnutý brzdový pedál, resp. je parkovacia brzda v parkovacej polohe,
- je pojazdová páka resp. pojazdový pedál v polohe „N”,
- je vypnuté žacie ústrojenstvo, tzn. spínač PTO alebo páka PTO je v polohe „Vyp/OFF” (PTO = Power-Take-Off).

Bezpečnostný blokovací systém zastaví motor, akonáhle obsluha opúšťa sedadlo bez aktivovania parkovacej brzdy alebo vypnutia žacieho ústrojenstva.

Bezpečnostný blokovací systém zabráňuje u traktorov so zadným vyhadzovaním koseniu bez namontovaného deflektora vyhadzovacej koncovky/zariadenia na zber pokosenej trávy (automatické vypnutie motora alebo žacieho ústrojenstva).

Bezpečnostný blokovací systém zabráňuje cúvaniu so zapnutým žacím ústrojenstvom (automatické vypnutie motora alebo žacieho ústrojenstva).

Z tohto dôvodu pred cúvaním vypnite u traktorov s PTO žacie ústrojenstvo; podľa vyhotovenia pomocou spínača PTO alebo pákou PTO.

Symbyly na traktore

Na traktore nájdete rôzne symboly ako nálepky. Ďalej nasleduje vysvetlenie symbolov:

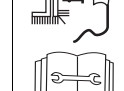
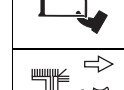
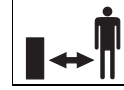
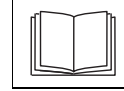

Pozor! Pred uvedením do prevádzky si prečítajte návod na obsluhu!

Tretie osoby musia byť v dostatočnej vzdialenosti od oblasti ohrozenia!

Nebezpečenstvo poranenia rotujúcimi nožmi alebo dielmi.

Pred prácami na rezacích nástrojoch stiahnite koncovku zapaľovacieho kábla! Majte prsty a nohy v dostatočnej vzdialenosti od rezacích nástrojov! Pred nastavovaním alebo čistením traktora alebo jeho kontrolou vypnite motor a stiahnite koncovku zapaľovacieho kábla.

Nebezpečenstvo poranenia vyhadzovanou trávou alebo pevnými predmetmi.

V pracovnej oblasti sa nesmú zdržiavať žiadne osoby, najmä deti alebo zvieratá.

Práca na príkrych svahoch môže byť nebezpečná.

Pozor! Nebezpečenstvo výbuchu.



Akumulátorová kyselina/ nebezpečenstvo poleptania pokožky.

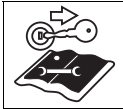

Pred všetkými prácami na traktore vyťahnite kľúčik zapalovania a dodržiavajte pokyny v tomto návode na obsluhu.



Pri nastupovaní a vystupovaní nikdy nestúpajte na žacie ústrojenstvo.

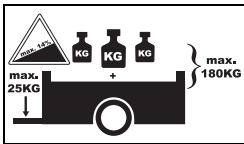

Pri prevádzke s prívesom neprekročte nasledujúce maximálne hodnoty:

Max. sklon svahu	14%
Max. zaťaženie na čape spojky prívesu	25 kg
Max. zaťaženie prívesu (príves a náklad)	180 kg

Udržujte tieto symboly na traktore vždy v čitateľnom stave.

Symby v tomto návode

V tomto návode sú použité nasledujúce symboly:



Nebezpečenstvo

Budete upozornení na nebezpečenstvá, ktoré súvisia s popísanou činnosťou a pri ktorých je nebezpečenstvo ohrozenia osôb.



Pozor

Budete upozornení na nebezpečenstvá, ktoré súvisia s popísanou činnosťou a môžu spôsobiť vecné škody.



Upozornenie

Označuje dôležité informácie a tipy na používanie.

Pokyn k likvidácii

Príslušné zvyšky obalu, použité náradie atď. zlikvidujte podľa miestnych predpisov.

Údaje o pozícii

Údaje o pozícii na traktore (napr. vľavo, vpravo) nasledujú vždy z pohľadu sediaceho vodiča.

Montáž

V tomto návode na obsluhu sú popísané rôzne modely. Grafické zobrazenie sa v detailoch môže odchyliť od kúpeného traktora.

Montáž sedadla

Obrázok 1

- Sedadlo s prestavovacou pákou
- Sedadlo s prestavovacou skrutkou

Montáž volantú

Obrázok 2

- Nastrčte volant (1) na hriadeľ riadenia.
- Položte podložku (2b) vypuklosťou nahor a zaistite volant skrutkou (3).
- Nasadte krytku (4).

Montáž deflektora vyhadzovacej koncovky

(traktory s bočným vyhadzovaním)

Obrázok 3a

- Odmontujte skrutky, podložky a matice na vyhadzovaní.
- Nasadte deflektor vyhadzovacej koncovky (1) a namontujte ho pomocou skrutiek, podložiek a matic.
- Upevnite valčeky žacieho ústrojenstva (2) pomocou skrutiek a matic, ktoré sú k dispozícii.

Obrázok 3b

Deflektor vyhadzovacej koncovky a valčeky žacieho ústrojenstva sú už namontované.

- Odstráňte zaistovací plech alebo viazac káblov (podľa vyhotovenia). Deflektor vyhadzovacej koncovky sa automaticky zatvorí.

Montáž zariadenia na zber pokosenej trávy (podľa modelu)

- Pozri samostatný návod na obsluhu „Zariadenie na zber pokosenej trávy“.

Uvedenie batérie do prevádzky



Nebezpečenstvo

Nebezpečenstvo otravy a poranenia akumulátorovou kyselinou

Noste ochranné okuliare a ochranné rukavice. Zabráňte kontaktu pokožky s akumulátorovou kyselinou. Ak Vám striekne akumulátorová kyselina do tváre alebo do očí, okamžite ich umyte studenou vodou a vyhľadajte lekára. Ak ste omylom prehltli akumulátorovú kyselinu, vypite väčšie množstvo vody a okamžite vyhľadajte lekára. Uskladňujte batérie mimo dosah detí. Batériu nikdy neprevrhňte, pretože môže vytiecť akumulátorová kyselina.

Odovzdajte akumulátorovú kyselinu, ktorá ostala ako zvyšok, u Vášho predajcu alebo niektorého podniku pre likvidáciu odpadkov.



Pozor

Nebezpečenstvo požiaru, výbuchu a korózie vplyvom akumulátorovej kyseliny a plynov akumulátorovej kyseliny

Diely náradia, na ktoré vystriekla akumulátorová kyselina, okamžite očistite. Akumulátorová kyselina pôsobí korozívne.

Nefajčite, dbajte na to, aby žeravé a horúce predmety boli v dostatočnej vzdialenosti. Nabíjajte batérie len v dobre vetraných a suchých priestoroch. Možnosť skratu pri prácach na batérii. Nepokládate žiadne náradie alebo kovové predmety na batériu.



Pozor

Dodržiavajte poradie montáže pri odpojovaní a pripojovaní batérie.

Montáž:

- Najskôr pripojte červený kábel (+/kladný pól), potom čierny kábel (-/záporný pól).

Demontáž:

- Najskôr odpojte čierny kábel (-/záporný pól), potom červený kábel (+/kladný pól).



Upozornenie

Batéria sa nachádza pod sedadlom vodiča.

Pri dodávke „bezúdržbovej/zapečatenej“ batérie (typ 1)

(batéria bez zatváracích zátk)

Batéria je naplnená akumulátorovou kyselinou a zo závodu zapečatená. Ale aj „bezúdržbová“ batéria potrebuje údržbu, aby bola umožnená určitá životnosť.

- Udržiavajte batériu čistú.
- Zabráňte preklopeniu batérie. Aj zo „zapečatenej“ batérie vyteká elektrolyt, keď sa preklopí.
- Pred prvým uvedením do prevádzky nabíjajte batériu 1 až 2 hodiny nabíjačkou batérií (maximálny nabíjací prúd 12 V/6 A). Po nabití vyťahnite najskôr sieťovú zástrčku nabíjačky batérií, potom batériu odpojte (pozri aj návod na obsluhu nabíjačky).

Pri dodávke nenaplnenej batérie (typ 2)

(batéria so zatváracím zátkami)

Obrázok 4

- Snímite zatváracie zátky článkov batérie.
- Naplňte pomaly každý článok akumulátorovou kyselinou až 1 cm pod plniaci otvor.
- Nechajte batériu 30 minút stať, aby olovo mohlo akumulátorovú kyselinu pohltiť.
- Skontrolujte hladinu akumulátorovej kyseliny, resp. akumulátorovú kyselinu doplňte.
- Pred prvým uvedením do prevádzky nabíjajte batériu 2 až 6 hodín nabíjačkou batérií (maximálny nabíjací prúd 12 V/6 A). Po nabití vyťahnite najskôr sieťovú zástrčku nabíjačky batérií, potom batériu odpojte (pozri aj návod na obsluhu nabíjačky).
- Nasadte zatváracie zátky článkov batérie.
- Namontujte batériu do traktora.
- Odstráňte slepý uzáver odvetrávania batérie. Nasadte odvetrávaciu hadicu a vedte ju v traktore smerom nadol. Dbajte na jej voľný priebeh! (Obrázok 4b)
- Najskôr pripojte červený kábel (+), potom čierny kábel (-).
- Neskôršie doplnenie batérie len destilovanou vodou (kontrola každé 2 mesiace).
- Udržiavajte batériu čistú.

Ovládacie a indikačné prvky





Pozor.

Poškodzenie zariadenia.

Na tomto mieste sú najskôr popísané funkcie ovládacích a indikačných prvkov. *Nevykonávajú ešte žiadne funkcie!*

Spinacia skrinka (podľa modelu)

Obrázok 5a

Naštartovanie: Otáčajte kľúčikom doprava  až sa motor rozbehne, potom ho uvoľnite. Kľúčik je v polohe  /1.

Zastavenie: Otočte kľúčikom doľava na  /0.



Upozornenie



U spinacej skrinky s polohou svetla  sa svetlá zapnú, keď sa po naštartovaní motora kľúčik zapalovania nastaví späť do tejto polohy.

Spinacia skrinka s funkciou OCR (podľa modelu)



Obrázok 5b

Tato spinacia skrinka je vybavená funkciou OCR (= používateľom kontrolované kosenie pri jazde dozadu).

Naštartovanie:

Otáčajte kľúčikom doprava  až sa motor rozbehne, potom ho uvoľnite. Kľúčik je v polohe  **F** (normálna poloha) a umožňuje kosenie pri pohybu vpred.

Poloha OCR:

Otočte kľúčik z normálnej polohy na kosenie pri jazde dozadu **R**  **F**  a stlačte spínač (1). Rozsvieti sa kontrolka (2) a indikuje používateľovi, že traktor má teraz dovolené kosenie pri jazde dozadu a dopredu.

Zastavenie motora:

Otáčajte kľúčikom doľava do polohy  /0.



Upozornenie

Používajte funkciu OCR iba vtedy, ak je to bezpodmienečne potrebné a inak pracujte v normálnej polohe. Funkcia OCR sa automaticky vypne, akonáhle otočíte kľúčik do normálnej polohy alebo zastavíte motor (poloha Stop alebo zastavenie motora prostredníctvom bezpečnostného blokovacieho systému).

Choke (sýtič) (podľa vyhotovenia)

Obrázok 6

Pre štartovanie pri studenom motore vytiahnite sýtič (obrázok 6a) alebo nastavte plynovú páku do polohy  (obrázok 6b).

Plynová páka

Obrázok 7

Plynulé nastavenie otáčok motora.

Rýchle otáčky motora = .

Pomalé otáčky motora = .

Brzdový pedál

Obrázok 8

Brzdový pedál je možné používať na rýchle zabrzdzenie, aktivovanie/deaktivovanie parkovacej brzdy alebo vypnutie Tempomatu.

Páka smeru jazdy (len u modelov s pohonom Auto-Drive)

Obrázok 9

Nastavenia sa smú vykonávať len pri stojacom traktore.

K tomuto účelu úplne zošliapnite a držte zošliapnutý brzdový pedál.

Dopredu = páka v polohe „F/  ”

Voľnobeh = páka v polohe „N”

Dozadu = páka v polohe „R/  ”

Nastavovacia páka výšky kosenia

Obrázok 10

S pákou (A) nastavte rôzne stupne výšky kosenia (1 až max 12 – podľa modelu).

Stupeň 1 = minimálna výška kosenia – žacie ústrojenstvo je úplne dole.

Stupeň 12 * = najväčšia výška kosenia – žacie ústrojenstvo je úplne hore.

(* Podľa modelu. Najvyššie číslo zodpovedá najväčšej výške kosenia.)

i **Upozornenie**

Podľa modelu je nastavovacia kulisa vybavená nastaviteľným ukazovateľom polohy (B). Tento ukazovateľ slúži k rýchlejšiemu nájdaniu požadovanej výšky kosenia.

Páka PTO (podľa modelu)

Obrázok 11

Pomocou páky PTO sa žacie ústrojenstvo mechanicky zapne a vypne.

Vypnutie žacieho ústrojenstva  = tlačte páku z vybrania a ťahajte ju úplne dozadu.

Zapnutie žacieho ústrojenstva  = tlačte páku pomaly dopredu a zaistíte zaskočením do vybrania.

Spínač PTO (podľa modelu)

Obrázok 12

So spínačom PTO sa pomocou elektromechanickej spojky zapína a vypína žacie ústrojenstvo.

Zapnutie = vytiahnite spínač.

Vypnutie = stlačte spínač.

Upozornenie: Pri automatickom vypnutí prostredníctvom bezpečnostného blokovacieho systému (napr. cúvanie so zapnutým žacím ústrojenstvom) sa musí spínač najskôr vypnúť a potom opäť zapnúť, aby sa blokovanie spojky uvoľnilo.

**Parkovacia brzda/
Tempomat**

Obrázok 13

Tento spínač má u niektorých modeloch dvojitú funkciu:

Zapnutie parkovacej brzdy  : Zošliapnite úplne brzdový pedál a stlačte spínač.

Uvoľnenie parkovacej brzdy:

Zošliapnite úplne brzdový pedál, spínač sa uvoľní.

Zapnutie Tempomatu  (podľa modelu):

Pri jazde stlačte spínač.

Rýchlosť vpred zvolená v tomto okamžiku (avšak nie maximálna rýchlosť) sa zachová; je možné dať nohu z pojazdového pedála.

Pri zošliapnutí pojazdového pedála alebo brzdového pedála sa Tempomat automaticky vypne.

Pojzdový pedál pre traktory s hydrostatickým pohonom

Obrázok 14

Pomocou pojazdového pedála nastavte plynule rýchlosť a zmeňte smer jazdy:

Dopredu = Stlačte pojazdový pedál dopredu (v smere jazdy ); čím ďalej dopredu, tým idete rýchlejšie.



Zastavenie (pre zastavenie a pri zmene smeru) = Uvoľnite pojazdový pedál (poloha N).

Cúvanie = Stlačte pojazdový pedál dozadu (proti smeru jazdy ); čím ďalej dozadu, tým idete rýchlejšie.

Pojzdový pedál pre traktory s pohonom Auto-Drive

Obrázok 15

Pomocou pojazdového pedála nastavte plynule rýchlosť:

– Nastavte páku smeru jazdy do polohy F = dopredu () alebo R = cúvanie ().

– Tlačte pojazdový pedál smerom dopredu; čím ďalej dopredu, tým idete rýchlejšie.

Odblokovanie prevodovky pre traktory s hydrostatickým pohonom

Obrázok 16

Na posúvanie náradia pri zastavenom motore.

Podľa modelu:

■ Povyťahnite páku a tlačte ju smerom nadol (obrázok 16a). Pre jazdu posuňte páku smerom nahor a zatlačte dovnútra.

alebo

■ Povyťahnite páku a tlačte ju smerom nahor (obrázok 16b). Pre jazdu posuňte páku smerom nadol a zatlačte dovnútra.

Páka sa nachádza na zadnej stene náradia.

Kombinovaná indikácia (podľa modelu)

Obrázok 17

Kombinovaná indikácia sa podľa vyhotovenia môže skladať z nasledujúcich prvkov:

Tlak oleja (1):

Ak svieti indikačná kontrolka za chodu motora, motor okamžite zastavte a skontrolujte výšku hladiny oleja. Vyhľadajte event. dielňu.

Brzda (2):

Indikačná kontrolka sa rozsvieti, ak nie je pri naštartovaní motora zošliapnutý brzdový pedál resp. zaaretovaná parkovacia brzda.

Žacie ústrojenstvo (PTO) (3):

Signalizačná kontrolka sa rozsvieti, keď pri naštartovaní motora nie je vypnuté žacie ústrojenstvo (PTO).

Indikácia nabijania batérie (4):

Ak svieti indikačná kontrolka za chodu motora, nie je batéria dostatočne nabíjaná. Vyhľadajte event. dielňu.

Počítadlo prevádzkových hodín (5):

Indikuje pri zapnutom zapalovaní odpracované prevádzkové hodiny.

Ampérmeter (6):

Ukazuje nabijací prúd batérie z dynamu.

i **Voliteľné funkcie:**

- Pri zapnutí zapaľovania sa krátkodobo zobrazí napätie batérie a potom sa zmení na údaj prevádzkových hodín. Prevádzkové hodiny sa načítajú stále, okrem nastavenia kľúčika zapaľovania na „Stop“ alebo ak je kľúčik vytiahnutý.
- Po každých 50 prevádzkových hodinách (podľa vyhotovenia) sa v časovom intervale 5 minút zobrazuje na displeji indikácia výmena oleja „CHG/OIL“. Toto hlásenie sa zobrazuje nasledujúce 2 prevádzkové hodiny. Interval výmeny oleja pozri príručka motora.

Sedadlo (podľa modelu)

Obrázok 18

a) Tiahnite za páku a nastavte sedadlo. alebo

b) Povoľte prestavovaciu skrutku, nastavte sedadlo a prestavovaciu skrutku opäť pevne utiahnite.

Indikácia stavu naplnenia pre zariadenie na zber pokosenej trávy (podľa modelu)

Obrázok 19

Čidlo stavu naplnenia merá počas kosenia stupeň naplnenia zariadenia na zber pokosenej trávy. Ak je zariadenie na zber pokosenej trávy plné, zazní signalizačný tón a zariadenie na zber pokosenej trávy sa musí vyprázdniť.

Spínač pre zdvíhacie zariadenie zberného koša (podľa modelu)

Obrázok 20

Spínač (A) slúži na otvorenie a zatvorenie (elektromechanicky) zariadenia na zber pokosenej trávy. Obsluha – pozri samostatný návod na obsluhu „Zariadenie na zber pokosenej trávy“.

Svetlo (podľa modelu)

Obrázok 21

Zapnutie svetlometov = spínač do polohy „ON“.

U niektorých modelov odpadá spínač svetlometov.

Svetlomety sa rozsvietia, pokiaľ je motor v chode, resp. kľúčik zapalovania sa nastaví do polohy  (podľa modelu).

Ukazovateľ množstva paliva v nádrži (podľa modelu)

Obrázok 22

Ukazuje v priezore stav hladiny palivovej nádrže.

Páka pre odblokovanie zberného koša (podľa modelu)

Obrázok 23

Páka slúži na zloženie/odstránenie zariadenia na zber pokosenej trávy. Obsluha – pozri samostatný návod na obsluhu „Zariadenie na zber pokosenej trávy“.

Odkladacia skrinka (podľa modelu)

Obrázok 24

Služí ako odkladacia priehradka a je podľa vyhotovenia vybavená 12 V zásuvkou.

Páka na čistenie odhadzovacej šachty (podľa modelu)

Obrázok 25

Kosenie príliš vysokej, prípadne mokrej trávy môže viesť k nadmernému nahromadeniu/upchatiu trávy v odhadzovacej šachte. Vedie to k tomu, že zariadenie na zber pokosenej trávy nebude dostatočne/ už nebude viacej plnené.

Upchatie v odhadzovacej šachte odstráňte za chodu žacieho ústrojenstva a pri namontovanom zariadení na zber pokosenej trávy nasledovne:

- Zastavte náradie a zaareťujte parkovaciu brzdu.
- Vytiahnite páku, aby sa upchatie uvoľnilo.
- Páku opäť zatlačte smerom nadol.
- Pokračujte v kosení.

Obsluha

Dodržiavajte aj pokyny v príručke motora.

Nebezpečenstvo

Nebezpečenstvo poranenia

Osoby, najmä deti alebo zvieratá nesmú byť pri kosení v blízkosti traktora. Mohli by sa poraniť odmrštenými kameňmi alebo podobne. Deti nesmú traktor obsluhovať nikdy.

Pri kosení dozadu buďte zvlášť opatrní (traktory so spínačom OCR). V pracovnej oblasti traktora sa nesmú zdržiavať žiadne osoby.

Nikdy nevyprázdňujte zariadenie na zber pokosenej trávy za chodu žacieho ústrojenstva.

Pri vyprázdňovaní zariadenia na zber pokosenej trávy sa môžete Vy alebo iné osoby poraniť odmršteným pokoseným materiálom.

Pri kosení na príkrých svahoch sa traktor môže prevrátiť a môžete sa zraniť. Nechodte nikdy priečne ku svahu, ale vždy len hore a nadol. Chodte na svahoch so sklonom maximálne 20%. Nikdy sa na svahu neotáčajte.

Pri kosení vlhkej trávy môže traktor vplyvom zníženej príľnavosti k zemi dostať šmyk a Vy môžete spadnúť.

Koste len vtedy, keď je tráva suchá. Nadmerná rýchlosť môže zvýšiť nebezpečenstvo úrazu.

Udržiavajte pri kosení v medzných oblastiach, ako napr. v blízkosti príkrých strání alebo pod stromami, okolo krovín a živých plotov dostatočný odstup.

Buďte najmä opatrní pri cúvaní. Skontrolujte terén, na ktorom bude traktor nasadený a odstráňte všetky predmety, ktoré sa môžu zachytiť a odmrštiť. Ak bude cudzie teleso (napr. kameň) zasiahnuté rezacím nástrojom alebo ak začne traktor neobvykle vibrovať: Okamžite zastavte motor. Pred ďalšou prevádzkou nechajte náradie preskúšať v odbornej dielni na poškodenia.

Pri kosení kosákom nikdy nestôjte pred vyhadzovacími otvormi trávy. Nedávajte nikdy ruky alebo nohy na rotujúce diely alebo pod ne.

Zastavte motor a vytiahnite kľúčik zapalovania a stiahnite koncovku zapalovacieho kábla, skôr ako budete uvoľňovať zablokovanie alebo odstraňovať upchatie vo vyhadzovacom kanáli.

Nepoužívajte náradie pri nepriaznivých poveternostných podmienkach, ako napr. pri riziku výskytu dažďa alebo búrky.

Nebezpečenstvo zadusenía kysličníkom uhoľnatým

Nechajte spaľovací motor bežať iba vonku.

Nebezpečenstvo výbuchu a požiaru

Výpary paliva/benzínu sú výbušné a palivo je vysoko zápalné.

Naplňte palivo pred naštartovaním motora. Za chodu motora alebo pri ešte horúcom motore majte palivovú nádrž uzatvorenú.

Doplňte palivo iba pri vypnutom a vychladnutom motore. Vyvarujte sa otvoreného ohňa, tvorbe iskier a nefajčite. Tankujte traktor iba vonku.

Neštartujte motor, ak palivo pretieklo. Posuňte traktor pryč z plochy znečistenej palivom a počkajte, až výpary paliva vyprchajú.

Aby sa zabránilo požiaru, udržiavajte nasledujúce diely bez trávy a unikajúceho oleja: Motor, výfuk, batériu, palivovú nádrž.

Nebezpečenstvo **Nebezpečenstvo poranenia** **chybným náradím**

Prevádzkujte traktor len v bezchybnom stave.

Vykonajte pred každou prevádzkou vizuálnu kontrolu. Skontrolujte najmä bezpečnostné zariadenie, rezacie nástroje s držiakom, ovládacie prvky a skrutkové spojenia z hľadiska poškodenia a pevného utiahnutia.

Pred prevádzkou vymeňte poškodené diely.

Prevádzkové doby

Dodržiavajte národné/komunálne predpisy týkajúce sa doby používania (resp. sa informujte u Vášho príslušného úradu).

Tankovanie a kontrola hladiny oleja

Upozornenie

Motor je už vo výrobnom závode naplnený olejom – prosím skontrolujte resp. doplňte.

- Natankujte „bezolovnatý benzín“ (obrázok 26). Pozri príručku motora
- Naplňte palivovú nádrž nanajvyš 2 cm pod spodnú hranu plniaceho hrdla.
- Palivovú nádrž pevne uzatvorte.
- Skontrolujte hladinu oleja (obrázok 27). Hladina oleja musí byť medzi značkou „FULL/MAX.“ a „ADD/MIN.“ (pozri aj príručku motora).

Kontrola tlaku v pneumatikách

Upozornenie

Z výrobných dôvodov môže byť tlak vzduchu v pneumatikách vyšší ako potrebný.

- Kontrola tlaku v pneumatikách. V prípade potreby skorigujte (pozri odsek „Údržba“):
 - vpredu: 0,8 bar
 - vzadu: 0,7 bar

Nastavenie sedadla vodiča

- Nastavte sedadlo do požadovanej polohy.





Nastavenie kolies žacieho ústrojenstva (ak je k dispozícii)

Obrázok 28

Kolesá žacieho ústrojenstva by mali byť v najnižšej polohe žacieho ústrojenstva vždy najmenej 6–12 mm nad zemou. Kolesá žacieho ústrojenstva nie sú konštruované na zaťaženie žacím ústrojenstvom.

Prípadne ich rovnomerne presuňte.

Naštartovanie motora

- Posadte sa na sedadlo vodiča.
- Vypnite žacie ústrojenstvo: u náradia s PTO (obrázok 11 resp. obrázok 12) vypnite PTO a nastavte žacie ústrojenstvo smerom nahor.
- Zošliapnite úplne brzdový pedál (obrázok 8) a držte ho zošliapnutý resp. zaareťujte parkovaciu brzdú (obrázok 13).
- Nastavte pojazďovú páku (obrázok 9) do polohy „N“. Traktory s hydrostatickým pohonom sú v polohe „N“, ak nie je zošliapnutý pojazďový pedál (obrázok 14).
- Nastavte plnovú páku (obrázok 7) do polohy .
- Pri studenom motore vyťahnite sýtič (Choke) resp. nastavte plynovú páku do polohy  (obrázok 6).
- Otočte kľúčikom zapalovania (obrázok 5) do polohy , až sa motor rozbehne (štartovací pokus max. 5 sekúnd, pred ďalším pokusom 10 sekúnd počkajte). Ak je motor v chode, nastavte kľúčik zapalovania do polohy /1/  F.
- Nastavte sýtič (Choke) pomalu do pôvodnej polohy (obrázok 6).
- Nastavte plynovú páku (obrázok 7) do pôvodnej polohy, až je motor v klidnom chode.

Zastavenie motora

- Nastavte plynovú páku (obrázok 7) do strednej polohy plynu.
- Nechajte motor cca 20 sekúnd v chode.

- Nastavte kľúčik zapalovania (obrázok 5) do polohy /0.
- Vyťahnite kľúčik zapalovania.
- Pred opustením traktora zaareťujte parkovaciu brzdú.

Jazda

Nebezpečenstvo

Nečakaný rozjazd, náhle zastavenie a jazdy s príliš vysokou rýchlosťou zvyšujú nebezpečenstvo úrazu a môžu viesť k poškodeniu náradia. Počas jazdy nikdy nenastavujte/ neprestavujte sedadlo vodiča.

Upozornenie





Buďte opatrní najmä pri cúvaní. Nemeňte nikdy smer jazdy bez zastavenia traktora.

- Naštartujte motor ako je uvedené.
- Nastavte páku smeru jazdy (iba u pohonu Auto-Drive) do zodpovedajúcej polohy.
- Uvoľnite parkovaciu brzdú: Úplne zošliapnite a uvoľnite brzdový pedál.
- Zošliapajte pomaly pojazďový pedál, až dosiahnete zelenej rýchlosti.

Zastavenie traktora

- Uvoľnite pojazďový pedál.
- Zošliapnite brzdový pedál, až sa traktor zastaví.

Kosenie

- V normálnej prevádzke /1/  F (pozri ovládanie spínacej skrinky): Pred cúvaním žacie ústrojenstvo vypnite a nastavte nahor.
- V prevádzke kosenie pri jazde dozadu R  F  (pozri ovládanie spínacej skrinky): Koseniu dozadu venujte osobitnú pozornosť a aktivujte ho iba vtedy, ak je to bezpodmienečne potrebné.
- Nemeňte smer jazdy, ak traktor nakláňa alebo ide.

Upozornenie:

U traktorov so zadným vyhadzovaním sa kosenie smie vykonávať iba s namontovaným zariadením na zber pokosenej trávy alebo deflektorom vyhadzovacej koncovky.

Traktory s hydrostatickým pohonom

- Naštartujte motor ako je uvedený.
- Nastavte plynovú páku do polohy , aby ste zaistili dostatočný dodávaný výkon.
- Zapnite žacie ústrojenstvo.
- Spustíte žacie ústrojenstvo.
- Uvoľnite parkovaciu brzdu: Úplne zošliapnite a uvoľnite brzdový pedál.
- Pomocou pojazdového pedála zvolíte smer jazdy dopredu a rýchlosť (pomalým ovládaním). Traktor sa rozbehne.

Traktory s pohonom Auto-Drive

- Naštartujte motor ako je uvedený.
- Nastavte plynovú páku do polohy , aby ste zaistili dostatočný dodávaný výkon.
- Zapnite žacie ústrojenstvo.
- Spustíte žacie ústrojenstvo.
- Nastavte páku smeru jazdy do polohy „F“/dopredu.
- Uvoľnite parkovaciu brzdu: Úplne zošliapnite a uvoľnite brzdový pedál.
- Pomocou pojazdového pedála zvolíte rýchlosť dopredu (pomalým ovládaním). Traktor sa rozbehne.

Všeobecne

Pri nastavovaní výšky kosenia a rýchlosti jazdy dbajte na to, aby traktor nebol preťažený.

V závislosti na dĺžke, druhu a vlhkosti koseného materiálu je potrebné prispôbiť výšku kosenia a rýchlosť jazdy, aby pokosený materiál bolo možné bez porúch zberať pomocou zariadenia na zber pokosenej trávy.

Pri upchatiach redukovajte rýchlosť jazdy a nastavte vyššiu výšku kosenia.

Zastavenie traktora

- Zastavte traktor.
- Vypnite žacie ústrojenstvo.
- Nastavte plynovú páku do strednej polohy plynu.
- Nastavte žacie ústrojenstvo úplne nahor.
- Po 20 sekundách nastavte kľúčik zapalovania do polohy „/0“.
- Vytiahnite kľúčik zapalovania.
- Pred opustením traktora zaareťujte parkovaciu brzdu.

Posúvanie náradia s hydrostatickým pohonom

Obrázok 16

Náradie posúvajte iba pri vypnutom motore.

- Uvoľnite parkovaciu brzdu.
- Odblokovanie prevodovky (podľa modelu):
 - Povyťahnite páku a tlačte ju smerom nadol (obrázok 16a).
 - alebo
 - Povyťahnite páku a tlačte ju smerom nahor (obrázok 16b).

Pred naštartovaním motora nastavte odblokovaciu páku prevodovky do pôvodnej polohy.

Mulčovanie

S pomocou zodpovedajúceho príslušenstva je možné rôznymi traktormi vykonávať aj mulčovanie. Spýtajte sa na príslušenstvo u Vášho špecializovaného predajcu.

Vyprázdnenie zariadenia na zber pokosenej trávy (podľa modelu)

Pozri samostatný návod na obsluhu „Zariadenie na zber pokosenej trávy“.

Tipy na ošetrovanie trávnik

Kosenie

Trávnik tvoria rôzne druhy tráv. Ak ho kosíte často, rastú viacej tráviny, ktoré sa silne zakoreňujú a tvoria pevné mačiny. Ak ho kosíte zriedkavo, vyvíjajú sa viac tráviny, ktoré rastú do výšky a iné divé byliny (napr. ďatelina, sedmokráska ...).

Normálna výška trávnik sa pohybuje okolo cca 4–5 cm. Kosiť sa má iba $\frac{1}{3}$ celkovej výšky; teda pri 7–8 cm vykonávajte kosenie na normálnu výšku. Trávnik pokiaľ je to možné nekoste kratší ako 4 cm, inak sa pri suchom počasi poškodzujú mačiny. Vysoko narostlú trávu (napr. po dovolenke) koste po etapách na normálnu výšku.

Mulčovanie (s príslušenstvom)

Pri kosení je tráva pokosená na malé kúsky (cca 1 cm) a ostáva ležať. Trávniku sa tak zachová veľa živých látok.

Na dosiahnutie optimálneho výsledku sa musí trávnik udržiavať stále krátky, pozri aj odsek „Kosenie“.

Pri mulčovaní dodržiavajte nasledujúce pokyny:

- Nekoste mokrú trávu.
- Nekoste nikdy viac ako 2 cm celkovej dĺžky trávy.
- Chodte pomaly.
- Používajte maximálne otáčky motora.
- Čistite pravidelne žacie ústrojenstvo.

Preprava

Na zmenu miesta nasadenia chodte s trávny traktorom iba na krátke vzdialenosti. Na dlhšie vzdialenosti používajte transportné vozidlo.

Upozornenie: Traktor nemá žiadne osvedčenie pre cestnú premávku podľa StVO (pravidla cestnej premávky).

Krátke vzdialenosti

Nebezpečenstvo

Rotujúcim žacím ústrojenstvom sa môžu zachytiť a odmrštiť predmety a spôsobiť tým poškodenie.

- Skôr ako s traktorom idete, vypnite žacie ústrojenstvo.

Dlhé vzdialenosti

Pozor

Poškodenia vzniknuté pri preprave

Použitie dopravných prostriedkov (napr. transportné vozidlo, nakladacia rampa atď.) sa musia používať stanoveným spôsobom (pozri príslušný návod na obsluhu). Pre prepravu sa musí traktor zaistiť proti skĺznutiu.

Ohrozenie životného prostredia vytekajúcim palivom

Neprepravujte traktor nikdy v sklopenej polohe.

- Pristavte transportné vozidlo.
- Upevnite na transportné vozidlo nakladaciu rampu.

- Posunujte ručne traktor vo voľnobehu na ložnú plochu (u traktorov s hydrostatickým pohonom odblokujte prevodovku).
- Zaareťujte parkovaciu brzdú.
- Zaistíte traktor proti sklznutiu.

Čistenie/údržba

Nebezpečenstvo **Nebezpečenstvo poranenia** **vplyvom neúmyselného** **naštartovania motora**

Chráňte sa pred poranením. Pred všetkými prácami na tomto traktore

- zastavte motor,
- vyťahnite spínací kľúčik,
- zaareťujte parkovaciu brzdú,
- počkajte, až sa úplne zastavia všetky pohyblivé diely; motor musí byť vychladnutý,
- stiahnite koncovku zapalovacej sviečky na motore, aby sa zabránilo neúmyselnému naštartovaniu motora.

Čistenie

Pozor

Nepoužívajte na čistenie žiadne vysokotlakové čističe.

Čistenie traktora

- Vykonávajte čistenie pokiaľ je to možné priamo po kosení.
- Zaparkujte traktor na pevný a rovný podklad.
- Nastavte páku smeru jazdy do polohy „F” alebo „R” (nie je u všetkých modelov).
- Zaareťujte parkovaciu brzdú.

Upozornenie

Pri použití náradia pre zimné služby je predovšetkým vysoké nebezpečenstvo hrdzavenia a korózie. Po každom použití náradie dôkladne vyčistite.

Čistenie žacieho ústrojenstva

Nebezpečenstvo **Nebezpečenstvo poranenia** **ostrými kosiacimi nožmi** **Noste pracovné rukavice.**

U traktorov s viacerými rezacími nástrojmi môže pohyb jedného rezacieho nástroja viesť k otáčaniu ostatných rezacích nástrojov. Rezacie nástroje čistite opatrne.

Pozor

Poškodenie motora

Nenakláňajte traktor viac ako 30°. Palivo môže natiect' do spaľovacieho priestoru a viesť k poškodeniu motora.

- Nastavte žacie ústrojenstvo úplne nahor.
- Vyčistite rezací priestor kefou, metličkou alebo handrou.

Žacie ústrojenstvo s čistiacou tryskou (podľa modelu)

Obrázok 29

Postavte traktor na rovný podklad bez štrku, kameňov atď. a zošliapnite parkovaciu brzdú.

1. Upevnite vodnú hadicu pomocou rýchlospojky, ktorá je bežne k dostaniu v obchodoch, na čistiacu trysku. Pustite vodu.
2. Naštartujte motor.
3. Spustite žacie ústrojenstvo a zapnite ho na niekoľko minút.
4. Vypnite žacie ústrojenstvo a motor.
5. Odstráňte vodnú hadicu.

Zopakujte krok 1–5 na druhej čistiacej tryske (ak je k dispozícii).

Po ukončení čistiaceho procesu (krok 1–5):

- Nastavte žacie ústrojenstvo nahor.
- Naštartujte motor a zapnite na niekoľko minút žacie ústrojenstvo, aby žacie ústrojenstvo uschlo.

Čistenie zariadenia na zber pokosenej trávy

Upozornenie

Pozri samostatný návod na obsluhu „Zariadenie na zber pokosenej trávy”.

- Zložte a vyprázdňte zariadenie na zber pokosenej trávy.
- Zariadenie na zber pokosenej trávy je možné čistiť silným prúdom vody (záhradná hadica).
- Pred nasledujúcim používaním ho nechajte dôkladne uschnúť.

Údržba

Dodržiavajte predpisy pre údržbu v príručke motora. Na konci sezóny nechajte v odbornej dielni traktor preskúšať a vykonať jeho údržbu.

Pozor

Ohrozenie životného prostredia motorovým olejom

Pri výmene oleja odovzdajte zachytený použitý olej v zberni použitého oleja alebo v podniku pre likvidáciu odpadkov.

Ohrozenie životného prostredia batériami

Použitie batérie nepatria do domového odpadu. Použitú batériu odovzdajte u Vášho predajcu alebo v podniku pre likvidáciu odpadkov. Skôr ako sa traktor zošrotuje, vymontujte batériu.

Použitie kábla na pomocné štartovanie

Nebezpečenstvo

Nikdy nepreštokujte chybnú alebo zamrznutú batériu káblom na pomocné štartovanie. Dbajte na to, aby sa náradie a káblové svorky nedotýkali a boli vypnuté zapalovania.

- Pripojte červený kábel na pomocné štartovanie na kladný pól (+) vybitej a dodávajúcej batérie.
- Čierny kábel na pomocné štartovanie pripojte najskôr na záporný pól (–) dodávajúcej batérie. Druhú svorku pripojte na rám bloku motora traktora s vybitou batériou (pokiaľ je to možné ďaleko od batérie).

Upozornenie

Ak by bola dodávajúca batéria namontovaná vo vozidle, tak sa v priebehu pomocného štartovacieho procesu nesmie vozidlo naštartovať.

- Naštartujte traktor s vybitou batériou a stlačte parkovaciu brzdú.
- Kábel na pomocné štartovanie odpojte v opačnom poradí.

Tlak vzduchu v pneumatikách

Pozor

Nikdy neprekročte maximálny prípustný tlak vzduchu v pneumatikách (pozri stena pneumatiky). Pri hustení pneumatík nestojte pred pneumatikou alebo nad ňou.

Odporúčaný prevádzkový tlak vzduchu v pneumatikách je:

vpredu: 0,8 bar

vzadu: 0,7 bar

Nadmerný tlak vzduchu v pneumatikách skracuje životnosť pneumatík. Tlak vzduchu v pneumatikách skontrolujte pred každou jazdou.

Po 5 prevádzkových hodinách

- Prvá výmena motorového oleja. Ďalšie intervaly pozri v príručke motora.
- Na vypúšťanie oleja použite rýchle (Quick) vypúšťanie oleja (obrázok 30) (voliteľné vybavenie).

Po 10 prevádzkových hodinách

- Všetky otočné miesta a uloženia pojazdového a brzdového pedála namažte niekoľkými kvapkami ľahkého oleja.

Po každých 25 prevádzkových hodinách

- Všetky nožové hriadele, napínacie kladky a držiaky napínacích kladiek namažte na mazacích hlavicách mazacím tukom typu 251H EP. Nechajte tieto práce vykonať v odbornej dielni.
- Ložiská kolies a nápravy predných kolies namažte na mazacích hlavicách viacúčelovým mazacím tukom.
- Predné kolesá žacieho ústrojenstva namažte na mazacích hlavicách viacúčelovým mazacím tukom.

Po každých 50 prevádzkových hodinách

- Nechajte odstrániť nečistoty a zvyšky trávy z hnacej prevodovky v odbornej dielni.

Každé 2 mesiace

Len u batérie typu 2: Naplňte články batérie až 1 cm pod plniaci otvor destilovanou vodou.

Podľa potreby

Nabitie batérie

Ak nebudete náradie dlhšiu dobu používať, odporúčame, aby ste batériu z náradia vymontovali a pred uložením, ako aj počas uloženia každé 2 mesiace a pred opätovným uvedením do prevádzky, znova nabili.



Upozornenie

Dbajte na upozornenia v návode na obsluhu Vašej nabíjačky batérii.

Výmena poistiek

- Nahradte vadné poistky len poistkami rovnakej veľkosti.

Raz za sezónu

- Namažte zuby mechanizmu riadenia viacúčelovým tukom.
- Namažte kĺby riadenia niekoľkými kvapkami ľahkého oleja.
- Namažte všetky otočné miesta a ložiská (ovládacia páka, výškové nastavenie žacieho ústrojenstva ...) niekoľkými kvapkami ľahkého oleja.
- Vyčistite zapaľovaciu sviečku a nastavte vzdialenosť elektród alebo zapaľovaciu sviečku vymeňte, pozri príručka motora.
- Nechajte v odbornej dielni namazať špeciálnym mazacím tukom (odpuďzujúcim vodu) zadné osi kolies.
- Nechajte v odbornej dielni naostriť alebo vymeniť rezacie nože.

Odstavenie



Pozor

Materiálové škody na náradí

Uskladnite traktor s vychladnutým motorom iba v čistých a suchých priestoroch. Pri dlhom skladovaní, napr. v zime, vykonajte v každom prípade ochranu proti hrdzi.

Po sezóne alebo ak sa nebude traktor používať dlhšie ako jeden mesiac:

- Vyčistite traktor a zariadenie na zber pokosenej trávy.
- Na ochranu proti hrdzi utrite všetky kovové diely naolejovanou handrou alebo ich nastriekajte striekacím olejom.
- Nabite nabíjačkou batériu.
- Pri odstavení v zime batériu vymontujte, nabite a uložte na suchom/chladnom mieste (chránenom pred mrazem). Po každých 4–6 týždňoch, ako aj pred opätovným namontovaním, ju nabite.
- Vypustite palivo (iba vonku) a odstavte motor ako je popísané v príručke motora.

- Naplňte pneumatiky podľa údajov na boku pneumatiky. Pneumatiky bez údajov na boku pneumatiky naplňte tlakom 0,9 bar.
- Uložte traktor v čistom, suchom priestore.

Záruka

V každej krajine platia záručné ustanovenia vydané našou spoločnosťou resp. dovozcom. Poruchy na Vašom traktore odstránime v rámci záruky bezplatne, pokiaľ by bola príčinou chyba materiálu alebo výrobná chyba. V záručnom prípade sa prosím obráťte na Vášho predajcu alebo najbližšiu pobočku.

Informácie k motoru

Výrobca motora ručí za všetky problémy týkajúce sa motora, vzhľadom na výkon, meranie výkonu, technické údaje, záruku a servis. Informácie nájdete v samostatne dodávanej príručke majiteľa/obsluhy od výrobcu motora.

Pomoc pri poruchách



Nebezpečenstvo

Nebezpečenstvo poranenia vplyvom neúmyselného naštartovania motora

Chráňte sa pred poranením. Pred všetkými prácami na tomto traktore

- zastavte motor,
- vytiahnite spínací kľúčik,
- zaaretujte parkovaciu brzdu,
- počkajte, až sa úplne zastavia všetky pohyblivé diely; motor musí byť vychladnutý,
- stiahnite koncovku zapaľovacieho kábla na motore, aby nebolo možné jeho neúmyselné naštartovanie.

Poruchy pri prevádzke Vášho traktora majú často jednoduché príčiny, ktoré by ste mali znať a čiastočne ich mohli odstrániť sami. V prípade pochybností Vám rada ďalej pomôže Vaša odborná dielňa.

Problém	Možné príčiny	Odstránenie
Štarter sa netočí.	Zareagoval bezpečnostný blokovací systém.	Pri štartovaní sa posadte na sedadlo vodiča, zošliapnite úplne brzdomý pedál resp. zaareťte parkovacia brzdu. U traktorov so spínačom PTO alebo pákou PTO vypnite žacie ústrojenstvo. U traktorov so zadným vyhadzovaním namontujte zariadenie na zber pokosenej trávy alebo deflektor vyhadzovacej koncovky.
	Nie je správne pripojená batéria.	Pripojte červený kábel na (+) pól batérie a čierny kábel na (-) pól batérie.
Štarter sa netočí.	Vybitá alebo slabá batéria.	Podľa typu batérie skontrolujte výšku hladiny kvapaliny v batérii. Eventuálne ju doplňte destilovanou vodou až 1 cm pod plniaci otvor. Potom batériu nabite.
	Zareagovala poisťka.	Vymeňte poisťku. Ak zareaguje poisťka opakovane, hľadajte príčinu (väčšinou skrat).
	Uvoľnený ukostrovací kábel medzi motorom a rámom.	Pripojte ukostrovací kábel.
Štarter sa točí, ale motor sa nenašartuje.	Nesprávna poloha sýtiča (Choke) a plynovej páky.	Stlačte sýtič (Choke). Nastavte plynovú páku do polohy  .
	Karburátor nedostáva žiadne palivo, palivová nádrž je prázdna.	Naplňte palivo.
	Chybná alebo znečistená zapaľovacia sviečka.	Skontrolujte zapaľovacia sviečku, pozri príručka motora.
	Žiadna zapaľovacia iskra.	Nechajte zapaľovanie preskúšať v odbornej dielni.
Motor dymí.	Príliš veľa motorového oleja v motore.	Zastavte okamžite motor. Skontrolujte hladinu motorového oleja.
	Chybný motor.	Zastavte okamžite motor. Nechajte motor preskúšať v odbornej dielni.
Silné vibrácie.	Poškodený hriadel' noža alebo chybný rezací nôž.	Zastavte okamžite motor. Nechajte vadné diely vymeniť v odbornej dielni.
Žacie ústrojenstvo nevyhadzuje žiadnu trávu alebo je nečisté kosenie.	Nízke otáčky motora.	Pridajte plyn.
	Príliš vysoká rýchlosť jazdy.	Nastavte nižšiu rýchlosť jazdy.
	Rezací nôž je tupý.	Nechajte rezací nôž naostríť alebo vymeniť v odbornej dielni.
Motor beží, žacie ústrojenstvo nekosi.	Pretrhnutý klinový remeň.	Nechajte klinový remeň vymeniť v odbornej dielni.

