

A photograph of two women in a hot tub. The woman on the left is wearing a blue bikini top, and the woman on the right is wearing a white bikini top. They are both smiling and holding hands, with water splashing around them. The hot tub is white and has a wooden deck around it. The background is a clear blue sky.

VÍŘIVÁ VANA WELLIS S OVLÁDÁNÍM GECKO UŽIVATELSKÁ PŘÍRUČKA

OBSAH

ÚVOD.....	4
PODMÍNKY ODPOVĚDNOSTI ZA VADY (ZÁRUČNÍ PODMÍNKY).....	5
BEZPEČNOSTNÍ POKYNY.....	7
ÚVODNÍ BEZPEČNOSTNÍ UPOZORNĚNÍ.....	7
BEZPEČNOSTNÍ UPOZORNĚNÍ PRO ZAŘÍZENÍ PLUG'N'PLAY.....	9
PŘÍPRAVA MÍSTA A INSTALACE.....	10
1. INSTALACE V INTERIÉRU / SUTERÉNU.....	10
2. INSTALACE V EXTERIÉRU NEBO NA TERASE.....	10
3. INSTALACE VÍŘIVKY V ZEMI / ZAPUŠTĚNÍ.....	11
4. SNIŽOVÁNÍ VLHKOSTI.....	11
5. ELEKTRICKÉ PŘIPOJENÍ.....	11
6. NAPUŠTĚNÍ VÍŘIVKY VODOU.....	12
POPIS ZÁKLADNÍCH ČÁSTÍ VÍŘIVKY.....	13
JAK SI SPRÁVNĚ UŽÍT VÍŘIVKU.....	14
UŽIVATELSKÉ ROZHRAŇÍ - SMART TOUCH.....	15
SMART TOUCH.....	15
FUNKCE VÍŘIVKY.....	15
REŽIM VÍŘIVKY.....	16
NASTAVENÍ.....	17
PÉČE O VODU.....	17
REŽIM AUDIO.....	24
BAREVNÝ REŽIM.....	26
UŽIVATELSKÉ ROZHRAŇÍ - EASY 4.....	27
EASY 4.....	27
FUNKCE VÍŘIVKY.....	28
PROGRAMOVACÍ KROKY.....	29
ŘEŠENÍ PROBLÉMŮ.....	31
UŽIVATELSKÉ ROZHRAŇÍ - 4 A 1 TLAČÍTKOVÝ SAMOSTATNÝ PANEL.....	32
4-TLAČÍTKOVÝ PANEL.....	32
1-TLAČÍTKOVÝ PANEL.....	32
VOLITELNÉ PŘÍSLUŠENSTVÍ - AQUASOUL PRO.....	33
VOLITELNÉ PŘÍSLUŠENSTVÍ - AQUATIC / MY MUSIC.....	37
VOLITELNÉ PŘÍSLUŠENSTVÍ - PLUG'N'PLAY.....	38
VOLITELNÉ PŘÍSLUŠENSTVÍ - UV-C / OZÓN.....	39
VOLITELNÉ PŘÍSLUŠENSTVÍ - IN.TOUCH 2.....	40
PŘÍRUČKA PÉČE O VODU VE VÍŘIVCE.....	64
ÚVOD.....	64
PROČ JE NUTNÁ PÉČE O VODU VE VÍŘIVCE.....	64
ZÁKLADNÍ POJMY.....	64
ROVNOVÁHA.....	66
CHEMICKÉ OŠETŘOVÁNÍ VODY.....	69
PROGRAM PRAVIDELNÉ CHEMICKÉ ÚDRŽBY VODY.....	71
ŘEŠENÍ PROBLÉMŮ S KVALITOU VODY.....	72
BEZPEČNOSTNÍ POKYNY PRO NAKLÁDÁNÍ S CHEMICKÝMI PŘÍPRAVKY.....	74
ÚDRŽBA VÍŘIVKY.....	75

PO KAŽDÉM POUŽITÍ VÍŘIVKY	75
ÚDRŽBA VÍŘIVKY PŘI KRÁTKODOBÉM ODSTAVENÍ Z PROVOZU.....	75
PRAVIDELNÁ PÉČE O VÍŘIVKU	75
ČIŠTĚNÍ A ÚDRŽBA FILTRU	76
ÚDRŽBA POVRCHU	76
VYPOUŠTĚNÍ VODY.....	77
ZAZIMOVÁNÍ	77
ČASTO KLADENÉ DOTAZY	78
NÁHRADNÍ DÍLY A SERVIS	79

ÚVOD

Blahopřejeme Vám k zakoupení Vašeho nového výrobku!

Příjemně strávené chvíle v klidu po práci a v kruhu rodiny hrají významnou roli v životě člověka žijícího ve 21. století. Večerní koupel ve vířivce nebo vaně, ať už jste v ní sami nebo ve společnosti ostatních lidí vám dává možnost ztratit pojem o čase a nabízí vašemu tělu i duši tak potřebný odpočinek. Od světa rozumu se dostáváme do světa smyslů, v němž konejšivá atmosféra vody nabízí ideální podmínky pro relaxaci. Naši konstruktéři využili zkušenosti starověké východní kultury masáží a moderní poznatky západní vodoléčby a vytvořili tak vířivky poskytující dokonalý masážní zážitek. Vybudujte si ve vaší domácnosti klidný prostor pro relaxaci prostřednictvím našeho výrobku a staňte se členy nepočetné skupiny lidí, kteří se snaží pozitivně ovlivnit své prostředí zavedením vnitřní harmonie. Ponořte se do své vířivky a užijte si pocit něžně proudící vody!

PŘED POUŽITÍM VÍŘIVKU ZKONTROLUJTE. POKUD BYL PŘI NÁKUPU JAKÝKOLIV DÍL POŠKOZENÝ NEBO CHYBÍ, KONTAKTUJTE SVÉHO PRODEJCE. UJISTĚTE SE, ŽE DÍLY VÍŘIVKY SE SHODUJÍ S TĚMI, KTERÉ JSTE MĚLI V ÚMYSLU ZAKOUPIT.

ZKONTROLUJTE VÍŘIVKU PŘED KAŽDÝM POUŽITÍM. POKUD ZJISTÍTE, ŽE VÍŘIVKA JE POŠKOZENÁ, NEBO NEFUNGUJE SPRÁVNĚ, VÍŘIVKU NEPOUŽÍVEJTE !

PODMÍNKY ODPOVĚDNOSTI ZA VADY (ZÁRUČNÍ PODMÍNKY)

DOBA ODPOVĚDNOSTI ZA VADY (dále jen „záruka“):

záruka 7 let na skořepinu vany

Prodejce odpovídá spotřebiteli po dobu 7 let od převzetí vířivky za to, že se nevyskytnou žádné výrobní a materiálové vady těsnosti a nepropustnosti skořepiny vany.

záruka 3 roky na povrch skořepiny vany

Prodejce odpovídá spotřebiteli po dobu 3 let od převzetí vířivky za to, že se nevyskytnou výrobní a materiálové vady povrchu skořepiny vany v podobě praskání povrchu, vytvoření puchýřků na povrchu anebo odlupování vrstev povrchu.

záruka 2 roky na kabinet vany

Prodejce odpovídá spotřebiteli po dobu 2 let od převzetí vířivky za to, že se nevyskytnou výrobní a materiálové vady kabinetu vany, zejména jeho loupání, praskání nebo zmenšování. Blednutí a sesychání kabinetu vany nastává přirozeně v průběhu času a není považováno za výrobní anebo materiálovou vadu.

záruka 2 roky na únik vody z rozvodů

Prodejce odpovídá spotřebiteli po dobu 2 let od převzetí vířivky za to, že se nevyskytnou výrobní a materiálové vady vnitřního vodovodního potrubí a tryskové sestavy projevující se únikem vody z těchto součástí.

záruka 2 roky na ovládací skříň a modul displeje

Prodejce odpovídá spotřebiteli po dobu 2 let od převzetí vířivky za to, že se nevyskytnou výrobní a materiálové vady displeje a ovládací skříň (vč. ohříváče). Tato odpovědnost se nevztahuje na běžné opotřebení vyplývající z povahy věci, kterému podléhají například pojistky, žárovky a těsnění.

záruka 2 roky na standardní a volitelné složky vířivky

Prodejce odpovídá spotřebiteli po dobu 2 let od převzetí vířivky za to, že se nevyskytnou výrobní a materiálové vady čerpadel, motorů, trysek, regulátorů vzduchu, ventilů a dalších funkčních komponentů vany. Tato odpovědnost se nevztahuje na běžné opotřebení vyplývající z povahy věci, kterému podléhají například filtrační vložky a víčka filtru.

záruka 2 roky na termo kryt

Prodejce odpovídá spotřebiteli po dobu 2 let od převzetí vířivky za to, že se nevyskytnou výrobní a materiálové vady termo krytu. Blednutí a zvětvávání nastává přirozeně v průběhu času a není považováno za výrobní anebo materiálovou vadu.

záruka 2 roky na generátor ozónu, komponenty audiosystémy a LED světla

Prodejce odpovídá spotřebiteli po dobu 2 let od převzetí vířivky za to, že se nevyskytnou výrobní a materiálové vady generátoru ozónu, audio komponent (tj. napájení, reproduktorů, drátů, atd.) a LED světla.

PODMÍNKY ODPOVĚDNOSTI PRODEJCE:

Kompletní podmínky odpovědnosti prodejce za vady vířivky a jednotlivých komponent jsou stanoveny v Reklamačním řádu vířivých van, který je vždy nedílnou součástí kupní smlouvy na vířivku. Níže jsou uvedeny pouze některá upozornění.

1. Odpovědnost prodejce se nevztahuje na poškození vířivky a jednotlivých komponent způsobená nesprávným používáním, nedostatečnou údržbou, vysokou koncentrací dezinfekční účinné látky nebo vápenatými usazeninami.
2. Prodejce si vyhrazuje právo nahradit vadné součásti novými díly.
3. Prodejce není zodpovědný za poškození vířivky způsobené změnou nebo úpravou vany provedenou uživatelem či třetí osobou bez souhlasu prodejce (neautorizované úpravy).
4. Odpovědnost prodejce se nevztahuje na příjem rádia, protože příjem závisí na místních podmínkách. Přijatý signál se může zhoršit, pokud je vířivka umístěna v blízkosti vedení elektrického (zejména vysokého) napětí.
5. Prodejce odpovídá za vady náhradních dílů po dobu dvou let ode dne jejich předání.
6. Odpovědnost prodejce se nevztahuje na vady, poškození nebo selhání způsobená kupujícím (uživatelé) nebo třetími osobami, domácími zvířaty nebo hlodavci, zejména na vady vyplývající z některých z následujících způsobů nesprávného použití: neopatrné manipulace (zvedání za prvky rozvodů, broušení povrchu, atd.); neautorizovaných úprav jakéhokoliv druhu a z jakéhokoli důvodu (včetně úpravy pro splnění místních předpisů); nesprávné instalace (včetně instalace, která není v souladu s pokyny a specifikacemi dodanými s vířivkou); a vady způsobené použitím nesprávného napájecího napětí nebo neoprávněným zásahem do elektroinstalace; zneužitím; nedostatkem řádné běžné údržby; provozem vířivky bez stanoveného minimálního množství vody nebo při nevhodné teplotě vody; použitím brusných nebo nevhodných čisticích prostředků; působením živelných pohrom, jako jsou blesky, záplavy, zemětřesení, atd.
7. Odpovědnost prodejce se dále nevztahuje na poškození, které vzniklo v důsledku nestandardního chování podloží a místa uložení vířivky, v důsledku nerespektování pokynů pro stavební připravenost anebo návodu na použití a údržbu vířivky, na škody způsobené přílišnou vlhkostí v prostoru vířivky, na běžné opotřebení, na škody způsobené příslušenstvím, které nebylo zakoupeno u prodejce vířivky – společnosti Mountfield a.s./ Mountfield SK, s.r.o., a dále na škody vzniklé vlivem působení mrazu, krup, nebo jiných následků povětrnostních vlivů.
8. Odpovědnost prodejce se též nevztahuje na změnu barvy anebo blednutí, na usazování vodního kamene a jeho následky a na korozi nebo oxidaci šlechtěných i jiných kovů, která je způsobena překračováním doporučených chemických hodnot vody, zejména hodnot chloru a pH.
9. Náklady spojené s opravou nebo výměnou celé vířivky anebo jejích jednotlivých součástí kvůli vadě, které se projevila po uplynutí zákonné doby odpovědnosti za vady (po uplynutí dvou let od převzetí výrobku), zejména pak související stavební náklady, náklady na dopravu, montáž a demontáž, jdou k tíži kupujícího.
10. Při použití výrobku pro podnikatelské účely nebo jiné obchodní účely odpovídá prodejce za vady vířivky ve výše uvedeném rozsahu po dobu 2 let ode dne jejího převzetí. Prodávající v tomto případě neodpovídá za následné škody a ztráty na majetku (nebo jejich následky) vzniklé z důvodu vady výrobku, včetně nemožnosti řádně používat výrobek, ztráty tržeb, zisku nebo obchodní výhody jakéhokoliv druhu.

UPLATNĚNÍ NÁROKU Z ODPOVĚDNOSTI ZA VADY:

Chcete-li uplatnit nárok v rámci odpovědnosti za vady, obraťte se na prodejce.

BEZPEČNOSTNÍ POKYNY

ZA ÚČELEM ZAJIŠTĚNÍ SVÉ BEZPEČNOSTI PROSÍM VŽDY DBEJTE NA NÁSLEDUJÍCÍ BEZPEČNOSTNÍ OPATŘENÍ. NEBUDETE-LI DBÁT VAROVÁNÍ A POKYŇŮ, MŮŽE DOJÍT K POŠKOZENÍ MAJETKU NEBO MŮŽETE UTRPĚT SMRTELNÉ ČI ZÁVAŽNÉ ZRANĚNÍ.

ÚVODNÍ BEZPEČNOSTNÍ UPOZORNĚNÍ

- Tento výrobek mohou používat děti ve věku 8 let a starší a osoby se sníženými fyzickými, smyslovými nebo duševními schopnostmi, anebo s nedostatkem zkušeností a znalostí, pokud jsou pod dozorem anebo byly poučeny o bezpečném používání výrobku a rozumějí případným nebezpečím. Děti si s výrobkem nesmějí hrát. Děti nesmí provádět čištění a údržbu bez dozoru.
- Vířivka musí být napájena přes proudový chránič (RCD) s vypínacím proudem nepřesahujícím 30mA.
- Před použitím proveďte test proudového chrániče v napájecím obvodu vířivky.
- Elektrická instalace musí splňovat požadavky platných technických norem.
- Zařízení a součásti, které jsou pod napětím – kromě těch, které jsou napájeny bezpečným napětím nepřesahujícím 12V – nesmí být dosažitelné osobám nacházejícím se ve vířivce. Uzemněné zařízení musí být připojeno k pevné zásuvce, která je součástí domovní elektroinstalace. Elektrické části – kromě dálkového ovládání – musí být umístěny tak, aby nemohly spadnout do vířivky.
- Nikdy neodkládejte žádné elektrické zařízení v oblasti do 2 m od vířivky – mohlo by být příčinou úrazu elektrickým proudem. Elektrická zařízení, která spadnou do vody, mohou způsobit smrt, úraz elektrickým proudem nebo vážné zranění osob.
- Nebezpečí úrazu elektrickým proudem: Vířivku nainstalujte alespoň 1,5 m od kovových povrchů. Vířivku můžete nainstalovat do 1,5 m od kovových povrchů pouze v případě, že každý takový kovový povrch je trvale připojen k pevnému měděnému vodiči o průměru nejméně 6 mm, který je připojen k zemníci svorce rozvodné skříňce vyhrazené pro tento účel.
- Zabraňte úrazu elektrickým proudem tím, že nebudete používat vířivku v dešti.
- Vířivku umísťujte jen na plochu, která dokáže udržet její hmotnost po naplnění vodou, vč. koupajících se osob.
- Nevedte kabely pod zemí! Umístěte kabely tak, aby byly mimo dosah sekaček na trávu, motorových kos a podobných zařízení.
- Teplota vody ve vířivce by nikdy neměla překročit 40 °C. Teplota vody mezi 36 a 38 ° C je považována za bezpečnou pro zdravého dospělého člověka. Pro malé děti nebo při použití vířivky po dobu delší než 10 minut se doporučuje nižší teplota vody.
- Horká voda ve vířivce může způsobit hypertermii! Symptomy: ospalost, těžkost. Nebezpečí utonutí!
- Děti mladší 14 let mohou používat a ovládat výrobky osazené hydromasážním systémem jen pod dohledem dospělých osob.
- Lidé se srdečním onemocněním, nízkým nebo vysokým krevním tlakem, poruchami krevního oběhu, cukrovkou a nadváhou by se měli před použitím vířivky poradit se svým lékařem.
- Konzumace alkoholu nebo drog při používání vířivky výrazně zvyšuje pravděpodobnost smrtelného přehřátí.
- Osoba užívající léky by se před použitím vířivky měla poradit s lékařem, jelikož některé léky mohou způsobovat ospalost, zatímco jiné mohou mít vliv na srdeční frekvenci, krevní tlak a krevní oběh.
- Osoby trpící infekčními chorobami by vířivku neměly používat.
- Vzhledem k tomu, že vysoká teplota vody představuje vysoké riziko pro plod a může způsobit vážné poškození plodu, doporučujeme, aby (pravděpodobně) těhotné ženy nepoužívaly vířivku při teplotě vody vyšší než 38 °C.
- Následky přehřátí: Nejste schopni posoudit nouzové situace, necítíte teplotu, necítíte potřebu dostat se z vířivky; nemůžete se dostat z vířivky; nebezpečí poškození plodu u těhotných žen, ztráta vědomí, udušení.
- Nikdy nepoužívejte vířivku sami!
- Nepoužívejte vířivku bezprostředně po namáhavém sportu.
- Vířivku nepoužívejte, dokud není naplněná vodou, Hrozí riziko poškození čerpadel, ohříváče a jiných součástí vířivky.
- Pokud se cítíte nepříjemně nebo ospale, okamžitě vířivku opusťte.

- Mokrý povrchy mohou být kluzké. Oznamte to svému dítěti a varujte ho před touto skutečností, když vstupuje do vířivky a vystupuje z ní. Vyhněte se zranění tím, že budete dbát pozornosti při vstupování do vířivky a vystupování z ní.
- Nepoužívejte vířivku, je-li sací síto poškozené nebo chybí.
- Úprava vody by se měla provádět s velkou opatrností. Nesprávně chemicky upravená voda může způsobit podráždění kůže případně další zdravotní obtíže.
- Když není vířivka v provozu, nasadte na ni kryt, abyste zabránili jejímu poškození ultrafialovým zářením.
- Nedovolte svému dítěti, aby lezlo na kryt, když je položen na vířivce.
- Neodstraňujte žádná těsnění sacího hrdla. Neobsluhujte vířivku, jestliže je nějaké těsnění rozbité poškozené nebo chybí.
- Zabraňte tomu, aby se vlasy, šperky nebo volné části vašeho oblečení nacházely v blízkosti pohyblivých částí, sacích otvorů apod.
- Při používání vířivky nesmí být na ní položené žádné příslušenství vířivky (např. termokryt).
- Voda přitahuje děti. Po každém použití vždy položte na vířivku termokryt a zajistěte ho sponami.
- Netlačte silou na ovládací panel a nepokládejte na něj těžké předměty.
- Aby se zabránilo škodám, udržujte vířivku mimo dosah domácích zvířat.
- Nepoužívejte zařízení, pokud existuje sebemenší riziko, že voda ve vířivce ZAMRZNE.
- Na vady a poškození vířivky anebo jejích součástí způsobená použitím příslušenství, které není prodáváno prodejcem vířivky – společností Mountfield a.s./Mountfield SK, s.r.o., se nevztahuje záruka. Nebezpečí udušení: Když výrobek používají děti, je třeba věnovat jim zvláštní pozornost. Zabraňte nehodám tím, že necháte děti používat vířivku jen pod dohledem dospělých kompetentních osob.
- Nevystavujte vířivku přímému slunečnímu svitu.
- Abyste se vyhnuli zranění, nikdy nenalévejte vodu teplejší než 40 °C přímo do vířivky.
- Nikdy nepřidávejte vodu k chemickým látkám. Buďte vždy opatrní, když přidáváte chemii do vody ve vířivce, zabraňte vdechnutí par a předejděte možným dopadům vdechnutí neředěných chemických přípravků a jejich potřísněním.
- Před opravou elektrických dílů vířivky ji odpojte od elektrické sítě. Opravu smí provádět pouze kvalifikovaní odborníci.
- Je přísně zakázáno používat vířivku v nekompletně sestaveném stavu (např. bez přimontovaných bočních panelů).
- Chemická úprava vody může být prováděna osobami mladšími 18 let pouze pod dohledem kompetentní dospělé osoby.
- Vodu vypouštějte způsobem šetrným k životnímu prostředí.
- Servis může být prováděn pouze vyškolenými odborníky.
- Každé 3 měsíce nechte zkontrolovat elektrické rozvody. Každé 3 roky je nutné provést kontrolu výrobku a jeho elektrického zapojení odborníkem.
- Výpadek elektrického proudu může vést k nutnosti aktivovat síťové pojistky/jističe.



Zajistěte, aby montáž vířivky byla provedena kvalifikovanou osobou a aby připojení k elektrickému rozvodu a všechny práce na elektrickém zařízení byly provedeny osobou s odbornou elektrotechnickou kvalifikací podle platných předpisů.

BEZPEČNOSTNÍ UPOZORNĚNÍ PRO ZAŘÍZENÍ PLUG'N'PLAY

Kromě předchozích upozornění věnujte pozornost i upozorněním uvedeným níže.

- **POZOR!** Elektrická zásuvka musí být umístěna nejméně 2,5 metru od vířivky tak, aby nebyla dosažitelná sedícími osobami v napuštěné vířivce. Vidlice napájecího kabelu vířivky může být připojena pouze do zásuvky instalované podle příslušné elektroinstalační normy. Ujistěte se, že je zásuvka vhodně umístěná.
- **POZOR! NEBEZPEČÍ ÚRAZU ELEKTRICKÝM PROUDEM!** Proudový chránič na vidlici přívodního kabelu musí být zkontrolován před každým použitím vířivky.
- **POZOR!** Vidlici s proudovým chráničem RCD zapojte jen do zásuvky jištěné proudovým chráničem RCD.
- **POZOR!** Předtím, než zapojíte vidlici do zásuvky, se ujistěte, že napětí v zásuvce odpovídá elektrickým parametrům vířivky.
- Vířivka musí napájena přes oddělovací transformátor nebo prostřednictvím proudového chrániče s vypínací citlivostí nepřesahující 30 mA.
- Je-li napájecí kabel poškozen, musí být před dalším použitím vyměněn za kabel stejných vlastností kvalifikovaným odborníkem, aby byla zachována bezpečnost výrobku.
- Chcete-li minimalizovat riziko úrazu elektrickým proudem, nepoužívejte prodlužovací šnůry pro zapojení výrobku do sítě.

PŘÍPRAVA MÍSTA A INSTALACE

Při výběru místa pro vířivku mějte na vědomí, že při její údržbě a opravářských pracích je nutné mít zajištěn přístup pod boční stěny k vnitřním rozvodům vířivky. Z toho důvodu musí být tato místa dostupná a musí být možné okolo vířivky projít. Šířka průchodu okolo vířivky by měla být alespoň 60 cm po celém obvodu.

1. INSTALACE V INTERIÉRU / SUTERÉNU

Pokud máte v úmyslu instalovat svou vířivku v interiéru, mějte na vědomí určité zvláštní požadavky: Okolo vířivky se může hromadit voda, takže podlaha musí mít řádný odtok, aby se zabránilo jejímu hromadění. Při výstavbě nové místnosti pro vířivku je nutné vytvořit nový podlahový odtok vody (podlahovou vpust). V opačném případě může dojít k poškození v důsledku přetečení vody, přeplnění vířivky nebo technické poruchy.

Naše společnost nepřebírá zodpovědnost za jakékoliv škody způsobené absencí odvodnění podlahy. V místnosti, kde se nachází vířivka a dochází ke kondenzaci odpařené vody, se přirozeně zvyšuje vlhkost. Z tohoto důvodu zajistěte, aby měl prostor, kde se vířivka nachází, řádné odvětrání. V místnosti doporučujeme instalaci odvlhčovače. Za škody způsobené vlhkostí prodejce rovněž neneseme odpovědnost.

2. INSTALACE V EXTERIÉRU NEBO NA TERASE

Pro instalaci vířivky je nezbytný pevný a vodorovný základ. Doporučujeme použít alespoň 10 - 15 cm silný železobetonový základ.

Ujistěte se, že vybraná plocha má odpovídající nosnost a udrží hmotnost naplněné a obsazené vířivky. Je nutné znát maximální únosnost podkladu. Máte-li pochybnosti, poraďte se s kvalifikovaným stavebním odborníkem nebo statikem.

Chcete-li zjistit hmotnost vaší vířivky, obsah vody a doporučené množství uživatelů vířivky, podívejte se na tabulku technických údajů. Tato hmotnost nesmí přesáhnout jmenovitou kapacitu konstrukce na metr čtvereční, jinak by mohlo dojít k vážným škodám na majetku.

Pokud se rozhodnete vířivku instalovat venku, doporučujeme ji umístit na zesílený vodorovný betonový základ s tloušťkou alespoň 10 - 15 cm.

Okolo vířivky instalujte podlahové vpusti, aby mohla být voda odváděna pryč i v silném dešti. Při konstrukci odtoku vody se doporučuje kolem vířivky vytvořit dostatečně hluboký a široký svažující žlab s dostatečnou odvodňovací kapacitou, který bude navádět vodu k odtoku. Voda z odtoku musí být vedena do kanálu nebo odvodňovacího systému s dostatečnou kapacitou.

Upozornění: Nevystavujte vířivku přímému slunečnímu svitu (i když je prázdná). Zajistěte, aby byla řádně zakryta. Izolační kryt vířivky uchovává teplotu vody a poskytuje ochranu před slunečním svitem a deštěm. Pokud je vířivka vystavena slunečnímu svitu po delší dobu, může dojít k poškození jejího povrchu a zařízení. Akrylát rychle absorbuje teplo ze slunečních paprsků, čímž dosahuje velmi vysoké povrchové teploty, která může vířivku poškodit.

V případě uzavřené konstrukce, zejména je-li vířivka umístěna mezi prosklenými konstrukcemi, se vyhněte pronikání slunečních paprsků přímo do vířivky – jejich důsledkem může dojít k nadměrnému zvýšení teploty vody.

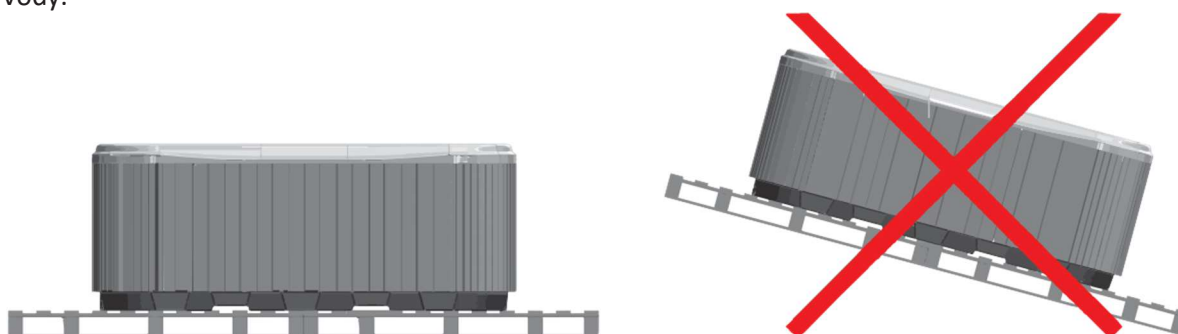

3. INSTALACE VÍŘIVKY V ZEMI / ZAPUŠTĚNÍ

V případě zapuštění vířivky do země je nutné kolem ní zajistit dostatečný prostor po celém obvodu, aby se okolo ní dalo projít. Pro provedení servisních prací je nutné kolem vířivky vykopat alespoň 60 cm širokou montážní šachtu.

Za účelem zajištění nepřetržitého odvodu vody by na dně šachty měla být podlahová výpust nebo šachta vybavené automaticky spínaným ponorným čerpadlem.

Vířivka může být zapuštěna pouze po akrylátový okraj.

Vzduch v montážní šachtě se bude srážet. Aby se zabránilo nepříjemným zápachům, musí být zajištěno řádné odvětrávání (např. instalací ventilátorů).

V případě nutnosti vyměnit vířivku anebo její část v rámci prodloužené záruky po uplynutí zákonné doby odpovědnosti za vady, hradí náklady na vytažení vířivky ven ze země kupující. Pokud nejsou splněny výše uvedené podmínky, instalace vířivky může selhat.

V místech s rizikem výskytu vyšší hladiny spodní vody se zapuštění vířivky nedoporučuje (!), případně je možné ho provést pouze do speciálně odborně stavebně připravené jímky (vodotěsná, trvale dostatečně odvětrávaná a odvodněná zevnitř a z okolí, staticky i prostorově vyhovující), která musí být navržena projektantem z oboru stavebnictví a realizována odborně způsobilou stavební společností. Nedostatečným odvodněním dna prostoru umístění vířivky může dojít k zaplavení vnitřní instalace a technologií vířivky, které může poškodit anebo zcela zničit tyto součásti výrobku. V takovém případě prodejce neodpovídá za způsobené vady výrobku ani jiné související škody.

4. SNIŽOVÁNÍ VLNKOSTI

Při výběru stanoviště je nutné vzít v úvahu i odpařování vody, ke kterému při provozu vířivky dochází.

Odpařování vody vede ke zvyšování vlhkosti vzduchu v okolí vířivky a způsobuje pozvolný pokles hladiny vody ve vířivce.

Vysoká vlhkost vzduchu může být problémem hlavně v případě vnitřní instalace vířivky. Může způsobovat korozi, růst plísní, zhoršovat tepelně-izolační vlastnosti stavby a být příčinou poškození stavby. Kondenzující pára může zavléci do vody ve vířivce nežádoucí organické látky. Zkondenzovaná voda pak zvyšuje riziko poškození elektrické instalace nebo být příčinou elektrického zkratu. Za uvedené škody nemůže výrobce ani prodejce ručit.

Ke snižování vlhkosti v obytném prostoru doporučujeme použít účinnou ventilaci nebo instalovat zařízení na snižování vlhkosti. Ke snižování vlhkosti se běžně používají odvlhčovače, elektrické ventilátory nebo větrací systémy.

Pokles hladiny vody, způsobený odpařováním, je možno podstatně omezit použitím termoizolačního krytu. Také zvýšení teploty okolního vzduchu může snížit tepelné ztráty vířivky, úbytek vody odparem a snížit i celkové náklady na ohřev vody ve vířivce.

5. ELEKTRICKÉ PŘIPOJENÍ

V závislosti na modelu vířivky je nutno připravit k místu instalace vířivky odpovídající přívodní kabel 230V nebo 400V. Při zakoupení výrobku u svého prodejce obdržíte dokument „Montážní připravenost“, kde jsou tyto parametry uvedeny.

- Montáž vířivky **MUSÍ** být provedena v souladu s požadavky uvedenými v návodu k instalaci a použití.
- Připojení k elektrickému rozvodu a všechny práce na elektrickém zařízení **MUSÍ** být provedeny osobou s odbornou elektrotechnickou kvalifikací podle platných předpisů - ČSN 332000-7-701 pro vnitřní instalaci, ČSN 332000-7-702 pro vnější instalaci.
- Jištění (vypínání) elektrického přívodu **MUSÍ** být zajištěno samostatným jističem přes proudový chránič s vybavovacím proudem 30 mA, dimenzovaný pro celkový odběr proudu vířivkou. Vícepólový vypínač musí být umístěn nejbližší 2,5 m od vířivky.

Poznámka: Každá instalace vyžaduje, aby veškerá elektroinstalace byla chráněna před počasím. Jestliže je některá část ovládacího systému umístěna mimo vlastní vířivku, pak je nutno zajistit její uzavření do příslušného krytu. Za zajištění krytu zodpovídá provozovatel vířivky.

Poznámka: Schéma elektrického zapojení je uvedeno na vnitřní straně víka řídicí jednotky vířivky.

6. NAPUŠTĚNÍ VÍŘIVKY VODOU

Řádné napuštění vířivky vodou je důležitým úkonem po technické i chemické stránce. Doporučujeme instalaci a výměnu vody svěřit proškolenému technikovi.

Důležité: Vířivky neobsahují změkčovač vody a tvrdá voda poškozuje její zařízení. Nesprávně provedené plnění vířivky může do systému zavést vzduch, který poškozuje ohřívač a čerpadla. Na opravy tímto způsobených poruch se nevztahuje záruka.

Proces napouštění

Demontujte boční panely vířivky. Nejprve demontujte krycí lišty panelů, odšroubujte spodní šrouby a poté vyjměte boční panely.

Během přepravy může dojít k uvolnění a posunutí spojů ve vodovodní instalaci vířivky. Zkontrolujte před instalací tyto spoje. Je-li to nutné, spoje dotáhněte. U vířivek vybavených vzduchovačem je nutno tomuto věnovat zvýšenou pozornost.

Před napuštěním vířivky zkontrolujte, že ventily nejsou v uzavřeném stavu (jejich páka je vytažena ven a zajištěna bezpečnostním zámkem).

Poté napusťte vířivku vodou ke značce uvedené na její boční stěně.

Vířivka musí být napouštěna skrze filtrační komoru. Nesprávné napuštění může poškodit čerpadla a topné těleso ohřívače.

Nepněte vířivku horkou vodou. Voda teplejší než 40 °C může poškodit skořepinu vířivky a zvyšuje nebezpečí opaření.

Jakmile bude dosažena správná hladina vody, vložte filtrační kartuši do filtrační komory.

Bud'te opatrní, protože při instalaci nebo výměně filtrační kartuše v ní mohou zůstat vzduchové bubliny. Aby k tomu nedocházelo, musí být filtrační kartuše při instalaci ve vodě nakloněna, aby z ní unikl vzduch, a teprve poté vložena na své místo.

Nasad'te předřadné síto a upevněte sběrač.



POPIS ZÁKLADNÍCH ČÁSTÍ VÍŘIVKY

Ventil vodopádových trysek:

Otáčením ventilu lze ovládat vodopádové trysky, fontánu nebo jednotku masáže krku. Ventil se otevírá vlevo (3, 2/3 otočení) a zavírá vpravo (3, 2/3 otočení).

Obohacení vzduchem:

Pomocí otočného ovladače obohacení vzduchem je přiváděn dodatečný vzduch do trysek, který posiluje účinek masáže. Otevřete krátkým otočením napravo, opačným směrem ho uzavřete.

Sací síto

Je umístěno v blízkosti dna vany a je propojeno s vodním okruhem na straně sání čerpadla.

Hydromasážní trysky

Otočením kroužku na trysce lze upravit sílu vodního proudu z trysky nebo trysku uzavřít. Regulaci lze provádět pouze u hydromasážních trysek.

U některých hydromasážních trysek lze zapnout jejich rotaci tím, že vnitřní část trysky vychýlíte do strany a zacvaknete.

Pozor! Neuzavírejte všechny trysky naráz. Snížíte tím účinky sanitace a může dojít k poškození systému. Při odchodu se ujistěte, že všechny trysky jsou otevřené.

Přepínač směru proudění

Tento ovladač rozděluje a směruje proudění mezi sedadly. Otočíte-li přepínač vody napravo, budou fungovat trysky na sedadlech napravo. Otočíte-li ho doleva, budou fungovat trysky na sedadlech nalevo. Ve středové poloze budou fungovat všechny trysky. V tomto případě se sníží účinnost masáže (rozdělí se mezi všechny sedadla). Při odchodu z vířivky dejte přepínač do středové polohy pro zajištění cirkulace a filtrace.

Řídící jednotka a ovládací panel

Řídící jednotka zajišťuje chod celého systému vířivky. Je umístěna pod skořepinou vířivky za obložení kabinetu. Ovládání řídicí jednotky se provádí pomocí elektronického ovládacího panelu.

Filtr a vodní okruh

Voda ve vířivce musí být pravidelně sanitována a filtrována tak, aby byla pro koupání bezpečná a zdravotně nezávadná. Vířivka je vybavena čerpadlem zajišťujícím oběh vody ve vířivce a pro napájení okruhu hydromasážních trysek. Čerpadlo nasává vodu skrze filtr se sítem a ze dna vířivky přes sací síto (oba sací body jsou z důvodu bezpečnosti zařízení vzájemně propojeny). Voda je pak tlačena přes filtrační kartuši do ohřívače a vrací se do vířivky přes trysky. Cirkulace vody zajišťuje také promísení chemie, potřebné pro úpravu vody ve vířivce.

Termokryt

Jeho nejdůležitějšími funkcemi jsou snížení energie potřebné k udržení teploty vody, omezení znečištění vody ve vířivce nečistotami a zamezení neoprávněného používání vířivky.

Uchycením krytu sponami a pootočením jejich zámečkem o 90° se výrazně ztíží malým dětem ve vstupu do vířivky bez dohledu dospělé kompetentní osoby.



JAK SI SPRÁVNĚ UŽÍT VÍŘIVKU

- Osprchujte se. Smyjte ze sebe kosmetiku a krémy. V poslední fázi sprchování se důkladně opláchněte pouze čistou vodou. Tím zamezíte znečištění vody, jejímu pění a také prodloužíte životnost filtrační kartuše.
- Dlouhé vlasy stáhněte do uzlu, sepněte sponou apod. Pozor na šperky.
- Voda by měla mít teplotu lidského těla. Před spaním, na uklidnění a relaxaci je vhodné mít teplotu o pár stupňů větší. Naopak pro povzbuzení organismu se doporučuje mít teplotu o 1 až 2 stupně nižší než je teplota lidského těla.
- Pobyt ve vířivce s teplou vodou, by neměl překročit 20 minut. Po delší (několikatýdenní) zkušenosti s používáním vířivky se dá koupání prodloužit na 25-30 minut.
- Doporučená teplota pro relaxační a uklidňující účinek je 36-39°C.
- Pro tonizující (např. ranní) koupel se doporučuje teplota okolo 30°C. Pobyt ve vířivce by pak neměl překročit 10 minut.
- Dokud nejste zvyklí na pravidelné používání vířivky, doporučuje se používat jí max. 3x týdně.
- Trysky ve vířivce nastavte tak, aby jejich tlak byl příjemný, nikoliv bolestivý nebo jinak nekomfortní.
- Před koupelí alespoň dvě hodiny nejezte, a po ukončení koupele si ještě aspoň deset minut odpočiňte a nechte doznít blahodárné účinky.
- Do vířivky byste neměli vstupovat po konzumaci alkoholu a během relaxace se konzumaci alkoholu také vyhnout.
- Odborníci doporučují vyhnout se řízení motorových vozidel po delší koupeli v horké vodě, vzhledem k uklidňujícím účinkům.

UŽIVATELSKÉ ROZHŘANÍ - SMART TOUCH

SMART TOUCH

DOTYKOVÝ DISPLEJ

Žádná mechanická tlačítka, klíče ani spínače! Výběr režimu a funkce digitálním kolečkem, aktivace posledních používaných nastavení na jeden dotek, interaktivní ikony a zprávy na obrazovce – to jsou prvky uživatelského rozhraní Smart Touch, které jsou navrženy tak, aby uživatel se svou vířivkou komunikoval intuitivně a snadno tak využíval její vybavy.

ALL-ON / ALL-OFF TLAČÍTKO
(aktivace posledních
nastavení jedním dotykem)

Kolečko výběru režimu
(nastavení a příslušenství)



Kolečko výběru funkcí
(nastavení a další
možnosti)

Systémové zprávy a
připomenutí na
obrazovce.

interaktivní ikony na displeji (hlavní funkce vířivky)

OZNAMOVACÍ IKONY

Ikony na pravé horní straně obrazovky zobrazují stav příslušenství poskytujícího doplňkové funkce.



Aquasoul Pro audio
systém je zapnutý



Aquasoul Pro audio
systém je vypnutý



in.mix je instalován



systém je připojen
k síti WiFi



systém není
připojen k síti WiFi

FUNKCE VÍŘIVKY

Rychlé a snadné nastavení krok za krokem pro ovládání hlavních funkcí a konfiguraci nastavení systému na své vířivce pomocí obrazovky Smart Touch.



ZAPNĚTE OVLÁDACÍ PANEL

Za 3 minuty po posledním vypnutí čerpadla, pokud není uskutečněn žádný dotek, se obrazovka vypne. Dotykem obrazovku zapněte. Poté postupujte podle pokynů na obrazovce pro přístup do hlavní stránky.

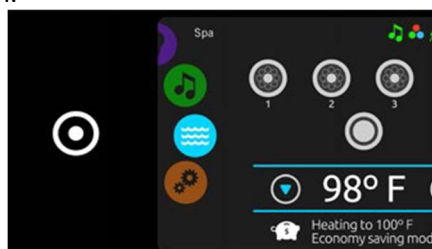

ALL-ON / ALL-OFF TLAČÍTKO

Smart Touch je vybaven pamětí posledního použitého nastavení, které se aktivuje tlačítkem na jeden dotek. Po stisknutí spustí nebo ukončí všechny pracovní činnosti a příslušenství najednou.

Na hlavní stránce můžete vybrat následující režimy:

- color (barva (s nainstalovaným in.mix))
- audio (s připojeným Aquasoul Pro)
- spa (vířivka)
- settings (nastavení)

Chcete-li zvolit režim, posuňte levé kolečko nahoru nebo dolů, dokud ve středu není zvýrazněna požadovaná ikona.

REŽIM VÍŘIVKY

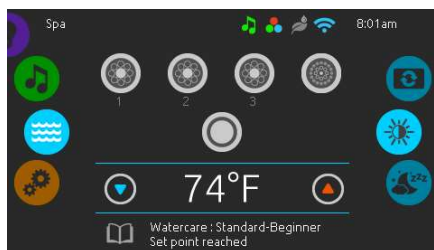

REŽIM VÍŘIVKY

Chcete-li zvolit režim vířivky, posuňte kolečko doleva nebo dolů, dokud není ve středu zvýrazněna ikona vířivky. Zobrazí se domácí stránka tlačítka pro vypnutí nebo zapnutí zařízení, šipky nahoru a dolů, teplota vody, zprávy a výběr možností displeje:

- display orientation (orientaci displeje)
- display contrast (kontrast displeje)

Chcete-li možnost vybrat, posuňte kolečko nahoru nebo dolů, dokud není ve středu zvýrazněna požadovaná ikona.

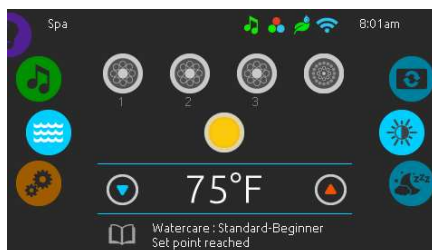

SPOUŠTĚNÍ A ZASTAVOVÁNÍ PŘÍSLUŠENSTVÍ

Chcete-li spustit nebo zastavit příslušenství (čerpadlo, vzduchovač, světlo), dotkněte se příslušné ikony. Pokud je příslušenství zapnuto, ikony jsou animovány, po vypnutí se animace zastaví.

Ikony na obrazovce budou odrážet rychlost nebo stav zařízení běžících ve vaší vířivce. Když má příslušenství více než dvě rychlosti stiskněte tlačítko, dokud se nedosáhne požadované rychlosti.

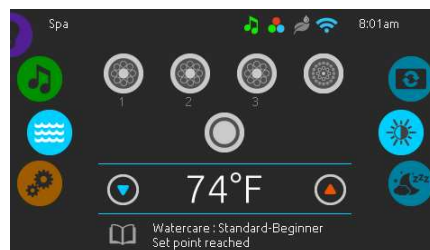

TEPLOTA VODY

Teplota uvedená ve spodní části obrazovky zobrazuje aktuální teplotu vody. Použijte ikonu Up (nahoru) a down (dolů) pro nastavení požadované teploty. Nastavená hodnota se zobrazí modře. Krok nastavení je 0,5. Pokud během 3 sekund neuděláte další změnu, znovu se objeví aktuální teplota vody.

Je-li nastavená hodnota nižší než aktuální teplota, objeví se zpráva Cooling to xx.x (ochlazení na xx.x). Je-li nastavená hodnota vyšší než aktuální teplota, objeví se zpráva Heating to xx.x (zahřátí na xx.x). Za normálních okolností nastane krátká prodleva před začátkem topení, během kterého je Heating suspended zobrazeno pod hodnotou.

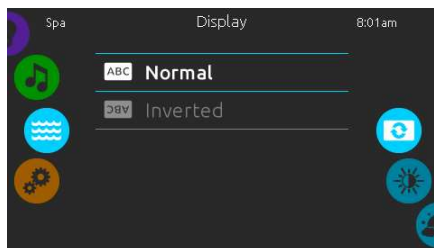

ORIENTACI DISPLEJE

Chcete-li upravit nastavení orientace displeje, posuňte pravé kolečko, dokud není zvýrazněna ikona orientace displeje uprostřed. Stačí stisknout linii orientace, kterou chcete vybrat.

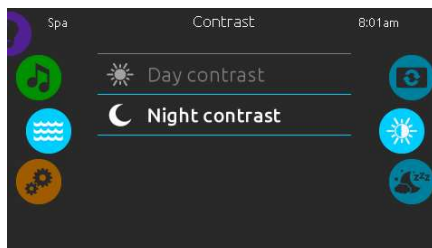

KONTRAST DISPLEJE

Chcete-li upravit kontrast displeje, posuňte pravé kolečko, dokud není zvýrazněna ikona kontrastu displeje ve středu. Stačí stisknout linii kontrastu, který chcete vybrat.

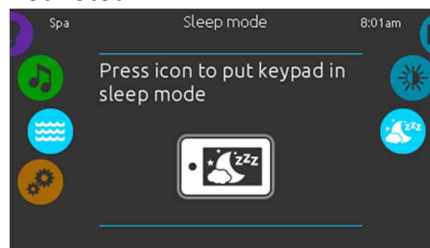

SLEEP

Chcete-li bez čekání uspat displej, stiskněte tlačítko SLEEP. BV tomto režimu není možné neúmyslně spustit / zastavit čerpadlo.

NASTAVENÍ

Můžete použít režim nastavení pro správu nastavení vašeho zařízení.

Kolečko výběru režimu:
ikona nastavení

Seznam zobrazených
položek



Kolečko výběru funkce:

- water care (péče o vodu)
- maintenance (údržba)
- date & time (datum a čas)
- keypad (klávesnice)
- electrical config (elektrická nastavení)
- WiFi
- about (o zařízení)

Pro výběr režimu nastavení, posuňte levé kolečko nahoru nebo dolů, dokud se zvýrazní ikona Settings (nastavení) neobjeví uprostřed.

Na stránce Settings (Nastavení) můžete přistupovat k následujícím:

- water care (péče o vodu)
- maintenance (údržba)
- date & time (datum a čas)
- keypad (klávesnice)
- electrical configuration (elektrická nastavení)
- WiFi
- about (o zařízení)

Chcete-li vybrat položku, posuňte pravé kolečko, dokud není zvýrazněna požadovaná ikona ve středu nebo stisknutím tlačítka na název nabídky.

PÉČE O VODU

Stránka Péče o vodu vám pomůže nastavit si ideální nastavení pro filtraci a topení.

Zvolte, nastavte nebo změňte některý z 5 nabízených režimů v závislosti na vašich potřebách v daném okamžiku.



AWAY FROM HOME

(mimo domov)
V tomto režimu bude vířivka vždy v úsporném režimu (ekonomika); nastavená hodnota se sníží o 11 °C.



STANDARD - BEGINNINER

(standart - začátečník)
Vířivka nikdy nebude v úsporném režimu (ekonomika) a filtrování bude probíhat v závislosti na konfiguraci systému.



ENERGY SAVINGS

(úspora energie)
Vířivka bude v úsporném režimu (ekonomika) během špičky během dne s návratem k normálnímu režimu o víkendu.



SUPER ENERGY

(super energie)
Vířivka bude vždy v úsporném režimu (ekonomika) během špičky, každý den v týdnu.



WEEKENDER

(víkendový)
Vířivka bude v úsporném režimu (ekonomika) od pondělí do pátku, a poběží normálně o víkendu.

ÚPRAVA PLÁNŮ PRO PÉČI O VODU

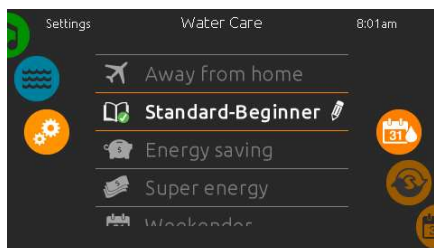

PÉČE O VODU

Chcete-li změnit kategorii Péče o vodu, klepnutím na ikonu pera na pravém konci požadovaného péče vodu se otevře vybrané menu Water Care (Péče o vodu).

V úsporném režimu (Ekonomika) bude nastavená hodnota snížena o 11 °C, což znamená, že topný systém nebude v provozu, dokud teplota neklesne o 11 °C pod nastavenou teplotu.

Filtrační plán zobrazený na obrazovce se bude vztahovat na hlavní filtrační čerpadlo, s největší pravděpodobností čerpadlo 1. Pokud vaše vířivka používá oběhové čerpadlo nakonfigurované tak, aby běželo 24 hodin, na obrazovce se ukáže nastavení Vyčištění (Purge) namísto Filtrace (Filter). Trvání Vyčištění je naprogramováno za fixní počet minut, tedy doba bude nastavena na N/A, a jen čas startu lze změnit.

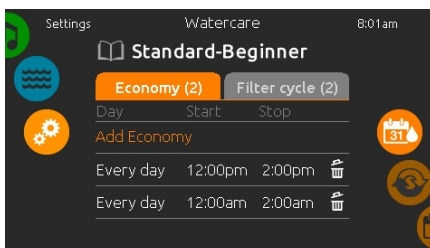

EKONOMIKA

Klepněte na kartu Economy (Ekonomika / úsporný režim) pro změnu plánu provozu. Můžete přidat další plán dotykem „Add Economy“ (Přidat Ekonomiku). Chcete-li plán odstranit, dotkněte se symbolu koše na pravém konci požadovaného řádku.

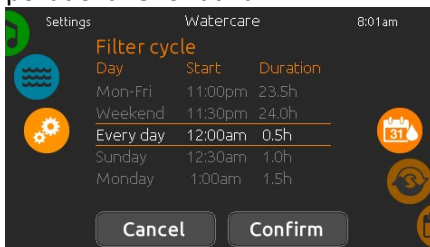

Naprogramované plány můžete upravit. Máte několik možností rozvrhu (po- pá, víkend, každý den, nebo jednotlivé dny). Tento plán se bude opakovat každý týden. Doba trvání se nastavuje v 30 minutových intervalech.

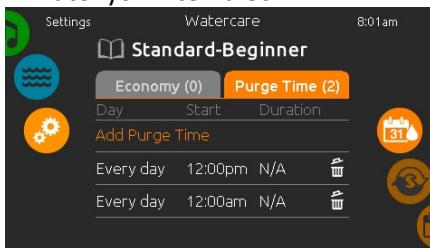

VYČIŠTĚNÍ

Klepněte na kartu Purge Time (Vyčištění) a změňte nastavení procesu. Můžete přidat vyčištění dotykem „Add purge time“ (Přidat vyčištění). Chcete-li odstranit plán, dotkněte se symbolu koše na pravém konci požadovaného řádku.

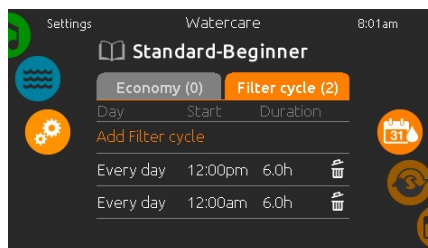

FILTRAČNÍ CYKLY

Klepněte na kartu Filter Cycle (Filtrační cyklus) a změňte plány filtračních cyklů. Můžete přidat další filtrační plán dotykem „Add filter cycle“ (Přidat filtrační cyklus). Chcete-li odstranit plán, dotkněte se symbolu koše na pravém konci požadovaného řádku.

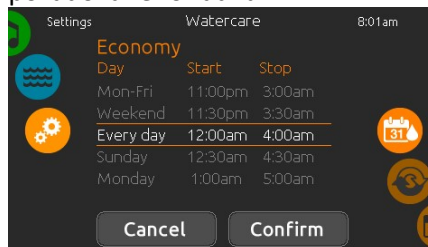

Jakmile jste nastavili plán, stiskněte "Confirm". Pokud si nepřejete plán uložit, stiskněte "Cancel" nebo použijte ikonu kalendáře k návratu zpět.

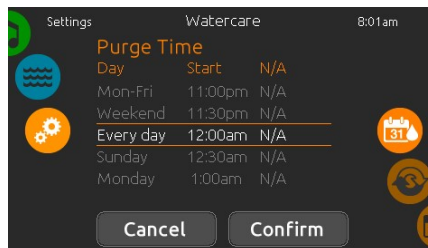

Naprogramované vyčištění můžete upravit. Máte několik možností rozvrhu (po- pá, víkend, každý den, nebo jednotlivé dny). Tento rozvrh se bude opakovat každý týden. Doba trvání je nastavena na 30 minut. Nastavit lze čas startu. Jakmile jste nastavili plán, stiskněte "Confirm". Pokud si nepřejete plán uložit, stiskněte "Cancel" nebo použijte ikonu kalendáře k návratu zpět.

PROTOKOL ÚDRŽBY A CHYB

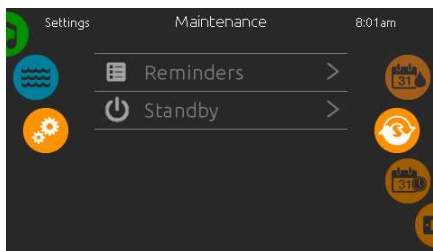

ÚDRŽBA

Chcete-li změnit nastavení údržby, posuňte pravé kolečko, dokud není zvýrazněna ikona údržby ve středu.

Na stránce Maintenance (Údržba) můžete přistupovat k následujícím:

- Reminders (Upomínky)
- Standby (Pohotovostní režim)

Stačí stisknout řádek položky, kterou chcete změnit.

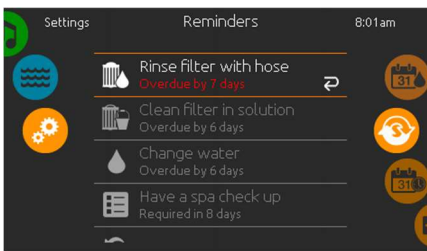

REMINDERS (Upomínky)

Smart Touch bude poskytovat připomenutí nutné údržby vířivky, stejně jako čištění filtru. Každý úkol má svou vlastní délku, založenou na běžném použití.

Nabídka připomenutí umožňuje zkontrolovat zbývající čas do nutné údržby, stejně jako vynulování času jakmile úloha byla dokončena.

Chcete-li obnovit úkol, vyberte jej stisknutím zakřivené šipky, pak potvrďte po zobrazení výzvy. Poté, co jste potvrdili, úkol se vynuluje.

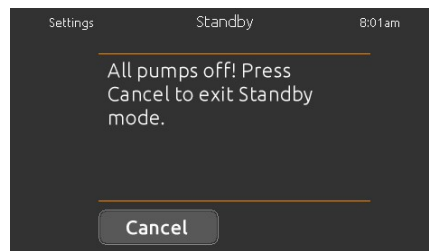

STANDBY (Pohotovostní režim)

Tento režim umožňuje provádět údržbu vířivky. Čerpadla se na 30 minut vypnou a po uplynutí této doby se automaticky zapnou. Zobrazení displeje se vrátí k normálu, jakmile se čerpadlo uvede do provozu.

DATUM A ČAS

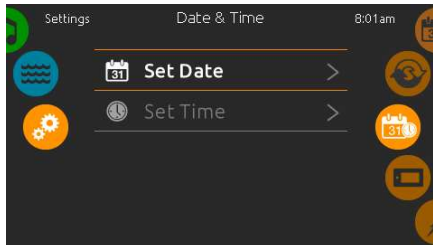

DATUM A ČAS

Chcete-li upravit nastavení data a času, posuňte pravé kolečko, dokud není zvýrazněna ikona kalendáře ve středu.

Stačí stisknout řádek položky, kterou chcete změnit.



NASTAVENÍ DATUMU

Zde je možné nastavit rok, měsíc a den. Jednoduše přejeďte prstem nahoru a dolů sloupce, které chcete změnit, a vyberte požadovanou hodnotu. Když ne, klepnutím na ikonu kalendáře na pravé straně obrazovky se vrátíte.

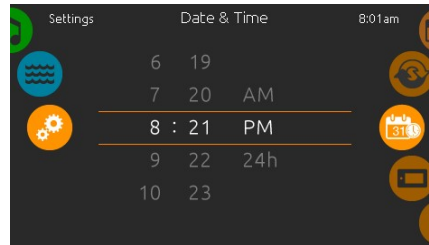

NASTAVENÍ ČASU

Zde můžete změnit zobrazení času. Jednoduše přejeďte prstem nahoru a dolů sloupce, které chcete změnit, a vyberte požadovanou hodnotu. Když ne, klepnutím na ikonu kalendáře na pravé straně obrazovky se vrátíte.

NASTAVENÍ OBRAZOVKY

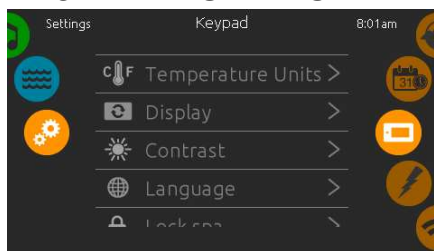

NASTAVENÍ KLÁVESNICE

Chcete-li upravit nastavení klávesnice, posuňte pravé kolečko, dokud není zvýrazněna ikona klávesnice ve středu.

Stačí stisknout řádek položky, kterou chcete změnit.



JEDNOTKY TEPLoty

Na této stránce lze nastavit nebo změnit zobrazení teploty ve stupních °F nebo °C.

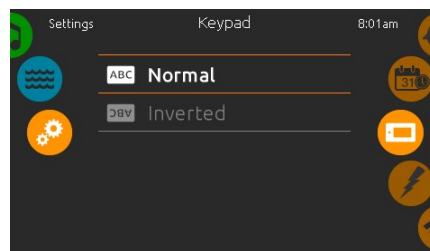

ORIENTACE DISPLEJE

Na této stránce lze nastavit nebo změnit normální nebo převrácenou orientaci displeje.

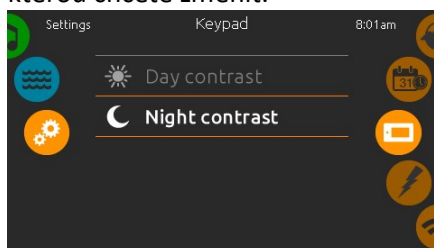

KONTRAST DISPLEJE

Na této stránce lze nastavit nebo změnit denní a noční kontrast displeje.

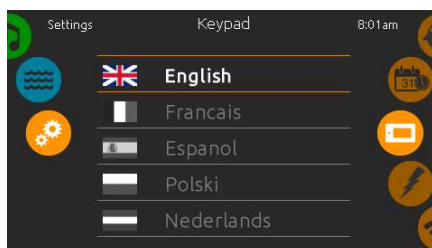

JAZYK DISPLEJE

Na této stránce lze nastavit nebo změnit jazyk displeje.

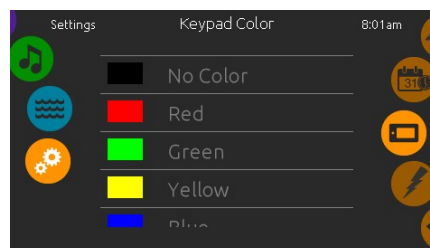

BAREVNOST KLÁVESNICE

(volitelné)

Pokud je tato funkce k dispozici, uživatel může změnit barevnost rámečku kolem klávesnice.

Je k dispozici 8 přednastavených barev. Pokud je instalován in.mix, barevnost rámečku klávesnice může být přizpůsobena k in.mix zóně.

UZAMKNUTÍ KLÁVESNICE

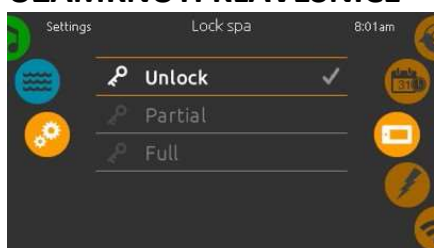

LOCK SPA (Zámek klávesnice) (volitelné)

Pokud je tato funkce k dispozici, uživatel může částečně nebo úplně uzamknout klávesnici.

Pokud se zvolí úplný zámek, změny všech funkcí jsou uzamčeny.

Při částečném uzamčení je možno aktivovat pouze příslušenství.

Nastavení možné není.

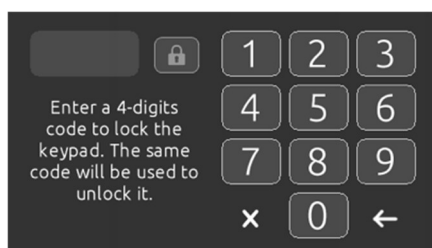

Pokud uživatel hodlá použít zámek, je systémem vyzván k zadání 4-číselného kódu. Stejný kód bude vyžadován pro odemknutí klávesnice.

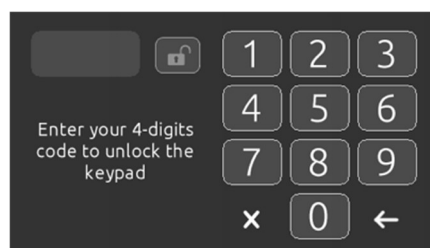

Při dalším použití zámku bude systém opět vyžadovat 4-číselný kód (nemusí být totožný). Klávesnici lze odemknout univerzálním kódem (3732) nebo celkovým resetem klávesnice.

ELEKTRICKÁ NASTAVENÍ

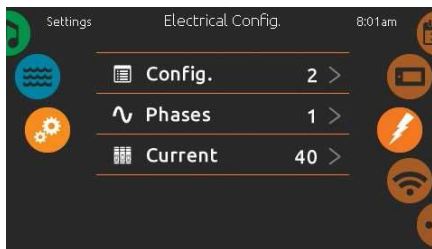

Důležité: Neprovádějte změny v této části, pokud nejste kvalifikovaný elektrikář. Bude vyžadováno heslo. obraťte se na zástupce výrobce za účelem získání tohoto hesla.



Chcete-li změnit konfiguraci, počet fází a vstupní proud systému vany, posuňte pravé kolečko, dokud není zvýrazněna ikona Elektrická nastavení ve středu.

WIFI

(Tato funkce je dostupná pouze v případě, že in.touch Modul je připojen k systému.)

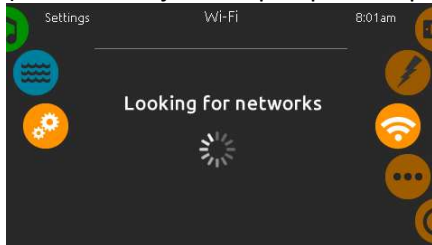

NASTAVENÍ WIFI

Chcete-li změnit nastavení WiFi sítě, posuňte pravé kolečko, dokud není zvýrazněna ikona WiFi ve středu.

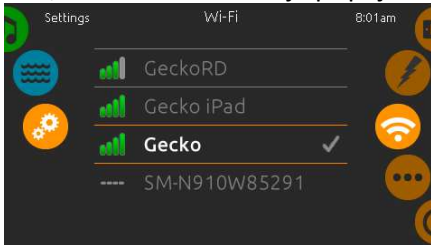

WIFI SÍŤ

Po nějaké době se na obrazovce objeví dostupné sítě, stejně jako síla jejich signálu. Přejedte nahoru nebo dolů v seznamu a vyberte síť. Vybraná síť bude označena zeleným zaškrtnutím.



HESLO WIFI SÍŤ

Pokud je WiFi síť chráněna heslem, zadejte ho, jakmile vás klávesnice vyzve. Použijte klávesu Enter pro potvrzení hesla. Pokud není nutné žádné heslo, in.touch se automaticky připojí.

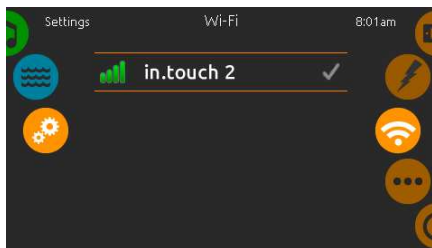

IN.TOUCH MODUL JE PŘIPOJEN

Pokud je nalezena síť in.touch 2, objeví se na displeji.



IN.TOUCH MODUL NENÍ PŘIPOJEN

Není-li ve vaší vaně připojen modul in.touch, zobrazí se tato zpráva.

RŮZNÉ

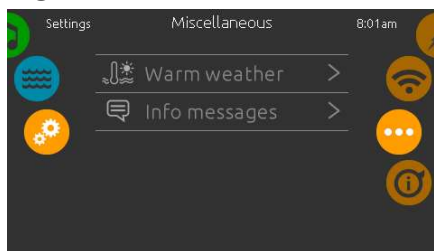

MISCELLANEOUS (Různé)

Tato nabídka poskytuje přístup k úpravě Warm Weather (horké počasí) a Info zprávám v centru zpráv.

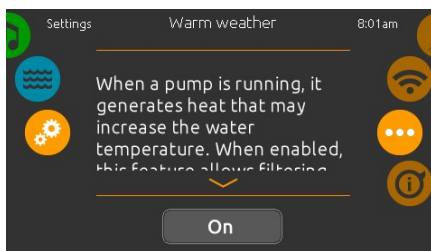

WARM WEATHER (Teplé počasí)

Čerpadla za provozu vytvářejí teplo, které může zvýšit teplotu vody. Volba "Warm Weather" poskytuje možnost obejít zabudovanou funkci přehřátí filtrace.

Pokud je Warm Weather nastavena na "OFF" funkce přehřátí filtrace je nefunkční a filtrační systému vaší vířivky bude pracovat nepřetržitě, i když bude vyšší teplota vody.

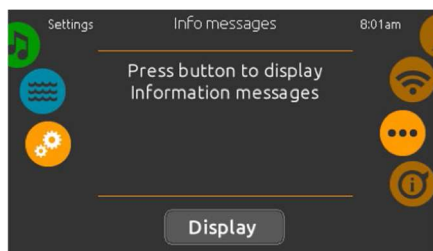

INFO MESSAGES (info zprávy)

Stiskem tlačítka Display (zobraz) /Hide (skryj) je možno upravit zobrazení zpráv:

Pokud je zvoleno Hide, na displeji se bude zobrazovat pouze zpráva Smart Winter Mode a SWM proces vyčištění. V opačném případě se zpráva zobrazí vždy, když jsou SWM podmínky splněny.

Je-li vybrána možnost Hide, zprávy o vyřazení topení a pozastavení filtrování se nezobrazí.

O ZAŘÍZENÍ

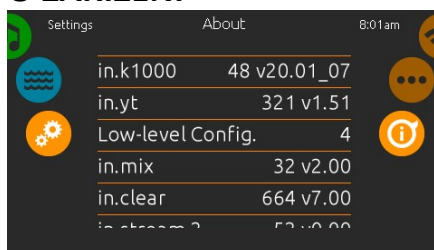

O ZAŘÍZENÍ

Chcete-li získat informace o zařízení vířivky, posuňte pravé kolečko, dokud není zvýrazněn symbol „O“ ve středu.

Zobrazí se informace o různých částech systému, softwaru a čísla revizí jednotlivých složek systému.

PŘÍLIŠ MNOHO VODY NA DISPLEJI



OTŘÍT OBRAZOVKU

Tato zpráva se objeví, když je detekováno příliš velké množství vody na dotykové obrazovce. Jednoduše setřete přebytečnou vodu.

CHYBOVÉ HLÁŠKY INSTALACE

Po zapnutí Smart Touch na vaší vaně můžete vidět jednu ze dvou chybových zpráv. Prosím, postupujte podle pokynů ve zprávě nebo se obraťte na svého prodejce pro více informací.

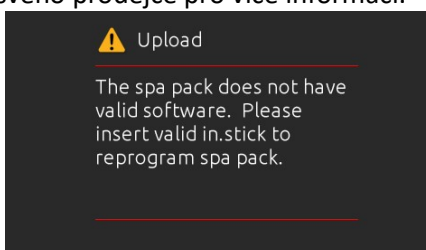
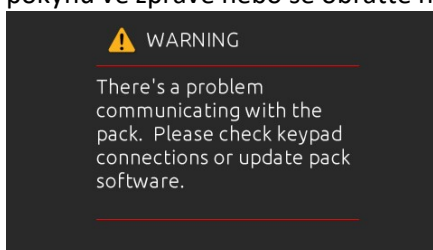

Seznam a definice chybových hlášení: <http://geckokeypads.com/k1000errormessages>

KYSLÍKOVÁ TERAPIE

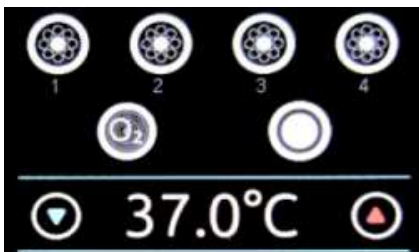

Kyslíkovou terapii (volitelné) je možné ovládat (zapnout/vypnout) na dotykovém displeji tlačítkem O₂.

REŽIM AUDIO

(K dispozici pouze v případě, že systém detekuje připojený audio systém Aquasoul Pro.)

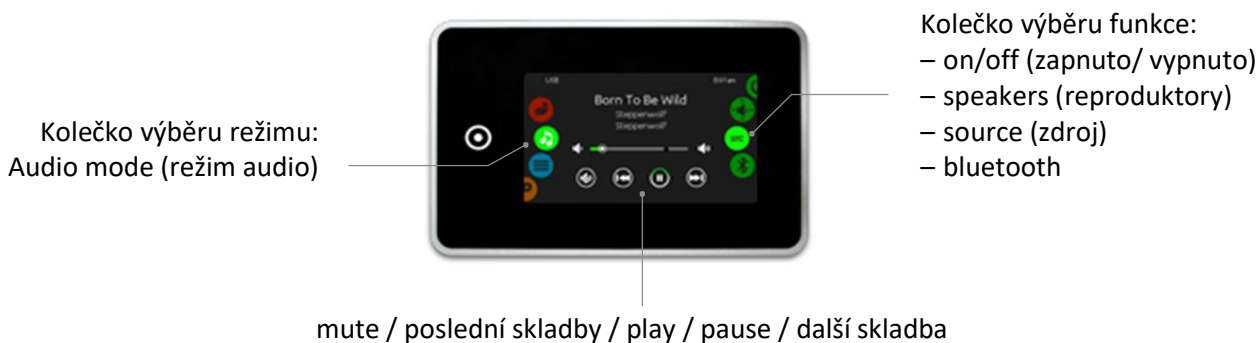

Pro výběr režimu zvuku, posuňte levé kolečko nahoru nebo dolů, dokud se zvýrazněná ikona Audio (zvuk) neobjeví uprostřed.

Na stránce Audio (zvuk) můžete přistupovat k následujícím:

- Aquasoul Pro on/off (zapnutí/vypnutí)
- Audio source selector (výběr zdroje zvuku)
- Speaker calibration (kalibrace reproduktoru)
- Bluetooth pairing (Bluetooth párování)

Chcete-li vybrat položku, posuňte pravé kolečko, dokud není zvýrazněna požadovaná ikona ve středu.

ZAPNUTO / VYPNUTO

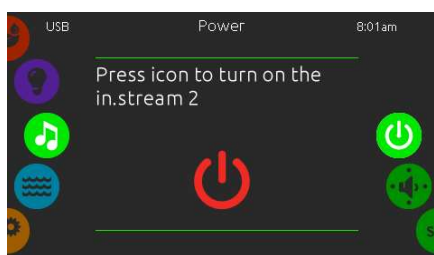

ZAPNUTÍ AQUASOUL PRO

Posuňte pravé kolečko, dokud není zvýrazněná ikona zapnutí / vypnutí ve středu. Stisknutím tlačítka ikony zvuku ve středu obrazovky se zapne Aquasoul Pro.

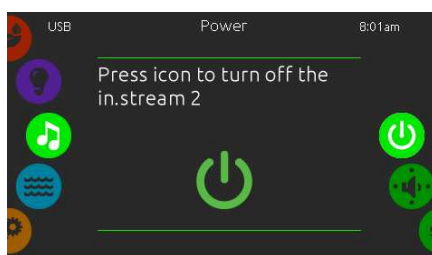

VYPNUTÍ AQUASOUL PRO

Stisknutím tlačítka ikony zvuku ve středu obrazovky se vypne Aquasoul Pro.



HLAVNÍ STRÁNKA

Stisknutím tlačítka Play / Pause spustíte nebo pozastavíte přehrávání zvukových souborů. Přetáhnutím posuvníku hlasitosti nastavíte hlasitost nebo klepněte na tlačítko vypnutí zvuku a zvuk vypnete nebo zapnete. Další skladbu nebo předchozí skladbu spustíte stisknutím příslušného tlačítka.

KALIBRACE REPRODUKTORŮ

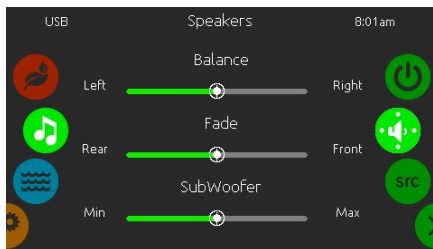

KALIBRACE REPRODUKTORŮ

Posuňte pravé kolečko, dokud není zvýrazněna ikona pro kalibraci reproduktorů ve středu.

Můžete kalibrovat:

- balance (rovnováha)
- fade (slábnout)
- subwoofer

Pomocí posuvníků lze kalibrovat reproduktory na požadovanou úroveň.

Posuvníky pro fade a subwoofer se objeví pouze, pokud jsou odpovídající reproduktory instalovány na Aquasoul Pro.

VÝBĚR ZDROJE ZVUKU

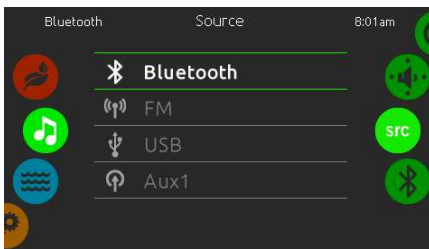

VYBERTE ZDROJ ZVUKU

Posuňte pravé kolečko, dokud není zvýrazněna ikona zdroj ve středu.

V seznamu nabídek, jsou k dispozici tyto zdroje:

- Bluetooth
- FM
- USB
- AUX1

Stačí z nich jen vybrat ten požadovaný.

Všimněte si, že pouze zdroje instalované na Aquasoul Pro budou zobrazeny v nabídce zdroje zvuku.

Upozorňujeme, že Play / Pause a funkce Change Track (změna skladby) platí pro zařízení využívající technologii Bluetooth a USB, a nebudou fungovat, když je vybrán AUX1 jako zdroj.

Další informace naleznete v části o Připojení Aquasoul Pro.

BLUETOOTH PÁROVÁNÍ

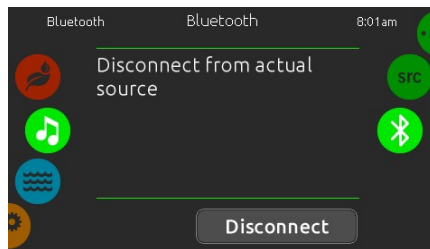

Pokud chcete použít zařízení s technologií Bluetooth, musí být pro správné využití k systému vířivky připojeno.

Posuňte pravé kolečko, dokud není zvýrazněna ikona bluetooth ve středu. Poté postupujte podle pokynů na obrazovce.

Je-li zařízení s technologií Bluetooth připojeno k Aquasoul Pro, můžete jej odpojit stisknutím tlačítka Disconnect v dolní části obrazovky.

Případně bude také možné zabránit Aquasoul Pro v automatickém přepojování k tomuto konkrétnímu zařízení.

BAREVNÝ REŽIM

(K dispozici pouze, pokud je ve vaně instalován in.mix systém.)



Ve výchozím nastavení in.mix vybere zónu 2 při přístupu do menu. Pro výběr barevného režimu, posuňte levé kolečko nahoru nebo dolů, dokud se zvýrazní ikona in.mix uprostřed.

Na stránce in.mix můžete přistupovat k následujícím:

- zone selection (volba pásma)
- hanging colors (měnící se barvy)
- on/off (zapnuto / vypnuto)
- synchronizing zones (synchronizace zóny)
- intensity (intenzita)

FUNKCE IN.MIX



VOLBA ZÓNY

Chcete-li vybrat zónu, otočte pravé kolečko, dokud není zvýrazněna požadovaná ikona ve středu. Tato volba umožňuje měnit jeho barvu.

ZMĚNA BARVY

Jakmile byla vybrána zóna, použijte barevné kolečko pro výběr požadované barvy, nebo na ikonu duha pro měnící se barvy. Ikona duha má možnost výběru mezi pomalou, střední a rychlou změnou barev.

ZAPNUTO / VYPNUTO

Existují dva způsoby pro zapnutí nebo vypnutí in.mix. První z nich je pomocí ikony světla na obrazovce. Druhý způsob je dotykem ikony světelné žárovky umístěné na každé straně pruhu intenzity.

INTENZITA

Posuvník, nacházející se na spodní části obrazovky, umožňuje měnit intenzitu barvy.

SYNCHRONIZACE ZÓNY

Ikona synchronizace / desynchronizace umožňuje přizpůsobit barvy vybraného pásma s ostatními pásmy.

UŽIVATELSKÉ ROZHRANÍ - EASY 4

EASY 4

KOMPAKTNÍ PLNOHODNOTNÁ KLÁVESNICE

Quick Reference Card (QRC) poskytuje přehled hlavních funkcí vaší vířivé vany a operací, které můžete zadat pomocí digitální klávesnice. Níže zobrazené QRC znázorňuje typické provedení, vlastní dodaná verze se může lišit.

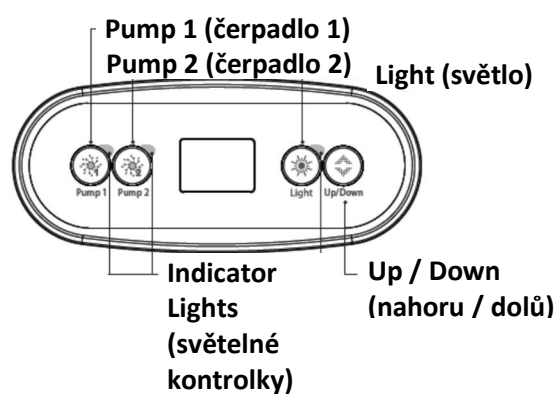
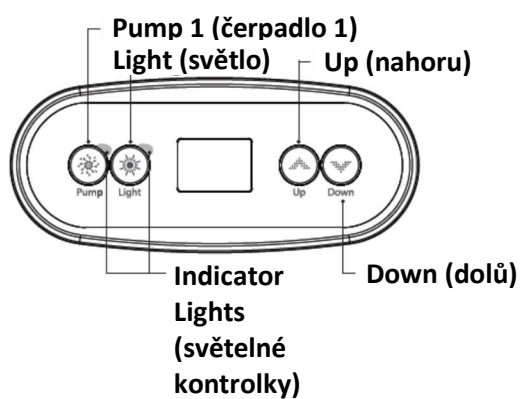
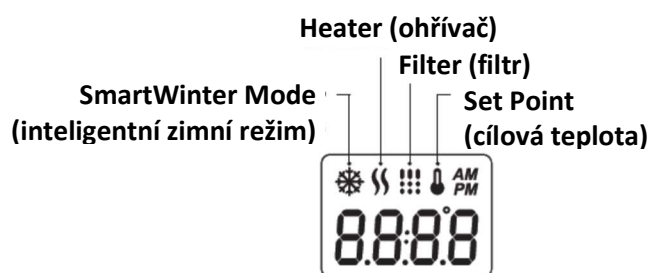

FUNKCE VÍŘIVKY



OFF MODE

(režim OFF)

Stisknutím tlačítka Pump 1 (čerpadlo 1) na 5 sekund se vířivka přepne do režimu OFF. Tento režim umožňuje zastavit všechny výstupy včetně automatických funkcí, jako je filtrační cyklus, požadavek na ohřev a zimní inteligentní režim, a po dobu 30 minut provést rychlou údržbu vany. Když je aktivní režim OFF, na displeji se přepínají zprávy "OFF" (Vypnuto), čas a teplota vody. Před koncem 30-ti minutového intervalu se displej vany na několik sekund rozbliká, aby vás upozornil, že se systém chystá obnovit normální provoz. Stisknutím tlačítka Pump 1 (čerpadlo 1) nebo Pump 2 (čerpadlo 2) (je-li k dispozici) restartujete systém před uplynutím 30 minut. Po návratu systému do normálního provozu se na displeji se zobrazí "ON" po dobu 3 sekund.



PUMP 1

(čerpadlo 1)

Stisknutím tlačítka Pump 1 (čerpadlo 1) zapnete čerpadlo 1 na nízké otáčky. Stisknutím tlačítka podruhé přepnete čerpadlo na vysoké otáčky (s dvourychlostním čerpadlem). Třetím stisknutím se čerpadlo vypne. Vestavěný časovač automaticky vypne čerpadlo po 20 minutách, pokud k tomu nedojde dřív ručně. Indikátor "Pump 1" svítí, když je čerpadlo v provozu. U dvourychlostního čerpadla indikátor rychlosti bliká, když je čerpadlo zapnuto na nízké otáčky.

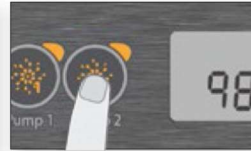

PUMP 2

(čerpadlo 2)

Není k dispozici na všech modelech. Stiskněte tlačítko Pump 2 (čerpadlo 2) pro zapnutí čerpadla na nízké otáčky. Stisknutím tlačítka podruhé přepnete čerpadlo na vysoké otáčky (s dvourychlostním čerpadlem). Třetím stisknutím se čerpadlo vypne. Vestavěný časovač automaticky vypne čerpadlo po 20 minutách, pokud k tomu nedojde dřív ručně. Indikátor "Pump 2" svítí, když je čerpadlo v provozu. U dvourychlostního čerpadla indikátor rychlosti bliká, když je čerpadlo zapnuto na nízké otáčky.



LIGHT (světlo)

Stiskem tlačítka Light (Světlo) zapnete světlo. Druhé stisknutí světlo vypne. Vestavěný časovač automaticky vypne světlo po 2 hodinách, pokud k tomu nedojde dřív ručně. Indikátor "Light" svítí, když je světlo zapnuto.



UP/ DOWN

(nahoru / dolů)

Pomocí tlačítek Up (nahoru) nebo Down (dolů) nastavíte požadovanou teplotu vody. Nastavení teploty se objeví po dobu 2 sekund k potvrzení nové volby. Vířivky se dvěma čerpadly mají kombinovaná tlačítka Up (nahoru) / Down (dolů). Podržením tlačítka zvyšujete hodnotu parametru a zastavíte uvolněním tlačítka. Dalším podržením tlačítka opět snižujete hodnotu parametru. Indikátor "Set Point" znamená, že displej ukazuje požadovanou teplotu, a nikoli aktuální teplotu vody!

PROGRAMOVACÍ KROKY



NABÍDKA PROGRAM



Do nabídky Program vstoupíte podržením tlačítka Light (světlo) po dobu 5 sekund. V nabídce Program lze nastavit následující parametry: hodiny, filtrační nebo proplachovací cykly, útlumový režim a zobrazení teploty. Když jste v nabídce Program, použijte tlačítka Up (nahoru) nebo Down (dolů) pro úpravu hodnoty parametru a pomocí tlačítka Light (světlo) přejděte na další parametr. Změny budou uloženy až po potvrzení posledního parametru. Není-li po dobu 10 sekund zaznamenána žádná aktivita, systém nabídku Program opustí bez uložení změn.



NASTAVENÍ HODIN

Vstupte do nabídky Program podržením tlačítka Light (světlo) po dobu 5 sekund. Na displeji se zobrazí aktuální nastavení hodin s blikající hodnotou hodin. V závislosti na továrním nastavení systému může být nastavena na 24- nebo 12-hodinovém zobrazení času. Nastavování hodin: K nastavení hodin použijte tlačítka Up (nahoru) nebo Down (dolů). Stiskněte tlačítko Light (světlo) pro přechod na nastavení minut. Opět k nastavení použijte tlačítka Up (nahoru) nebo Down (dolů). Stiskněte tlačítko Light (světlo) pro přechod na další parametr: čas zahájení filtračního nebo proplachovacího cyklu (FS).

PROGRAMOVÁNÍ FILTRAČNÍCH / PROPLACHOVACÍCH CYKLŮ

V závislosti na konfiguraci systému vaší vířivky se bude provádět buď filtrační nebo proplachovací cyklus. Nabídka filtračního cyklu se skládá z následujících parametrů: počáteční čas (FS), doba trvání (Fd) a frekvence (FF). Nabídka proplachovacího cyklu se skládá z následujících parametrů: počáteční čas (FS) a frekvence (FF).

Filtrační cyklus se skládá ze startu všech čerpadel a vzduchovače na vysoké otáčky po dobu 1 minuty (krok proplachování), pak čerpadlo spojené s filtrem bude pracovat při nízkých otáčkách po zbývající dobu trvání filtračního cyklu (krok čištění). Proplachovací cyklus se používá, když je systém vybaven 24 hodin oběhovým čerpadlem, které zajišťuje kontinuální krok čištění. Skládá se ze startu všech čerpadel a vzduchovače ve vysokých otáčkách po dobu 1 minuty.



NASTAVENÍ ČASU ZAHÁJENÍ FILTRAČNÍHO NEBO PROPLACHOVACÍHO CYKLU

Na displeji se objeví FSx, kde "x" reprezentuje počáteční hodinu cyklu. K nastavení hodin použijte tlačítka Up (nahoru) nebo Down (dolů). Použijte tlačítko Light (světlo) pro přechod na další parametr: doba trvání filtrace (Fd).



NASTAVENÍ TRVÁNÍ FILTRAČNÍHO CYKLU

(Není k dispozici u proplachovacích systémů.)

Na displeji se zobrazí Fdxx, kde "xx" představuje trvání filtračního cyklu v hodinách. Nastavte délku trvání tlačítky Up (nahoru) nebo Down (dolů). Použijte tlačítko Light (světlo) pro přechod k dalšímu parametru: frekvenci filtrace nebo proplachování (FF).

0 = žádná filtrace
24 = kontinuální filtrace

Nedoporučuje se, aby se používalo nastavení "0".



NASTAVENÍ FREKVENCE FILTRACE NEBO PROPLACHOVÁNÍ

Na displeji se zobrazí FFxx, kde "xx" představuje počet cyklů za den. Pro úpravu frekvence použijte klávesu Up (nahoru) nebo Down (dolů). Použijte tlačítko Light (světlo) pro přechod na další parametr: úsporný režim (EP). Indikátor "Filter Cycle (filtrační cyklus)" svítí, když je filtrace zapnuta a bliká, když je pozastavena.



NASTAVENÍ ÚSPORNÉHO REŽIMU

Tento režim umožňuje snížit nastavenou teplotu vody ve vaně o 11 °C během určitého období dne.

Na displeji se objeví EP x, kde "x" představuje stav naprogramované ekonomiky (0 = vypnuto, 1 = aktivováno). Pomocí kláves se šipkami povolte nebo zakažte úsporný režim. Použijte tlačítko Light (světlo) pro přechod na další parametr: čas zahájení úsporného režimu (ES).



NASTAVENÍ ČASU ZAHÁJENÍ ÚSPORNÉHO REŽIMU

Na displeji se objeví ESxx, kde "xx" představuje hodinu, při které se úsporný režim aktivuje. Pomocí tlačítek Up (nahoru) a Down (dolů) nastavte hodinu. Použijte tlačítko Light (světlo) pro přechod na další parametr: doba trvání úsporného režimu (ED). Když je zapnutý úsporný režim, bude displej přepínat mezi zprávou "Eco" a zobrazením času a teplotou vody.



NASTAVENÍ DOBY TRVÁNÍ ÚSPORNÉHO REŽIMU

Na displeji se zobrazí Edxx, kde "xx" představuje dobu trvání úsporného režimu v hodinách. Pomocí tlačítek Up (nahoru) a Down (dolů) nastavte hodinu. Použijte tlačítko Light (světlo) pro přechod na další parametr: zobrazení teploty.

24 = kontinuální úsporný režim

Všimněte si, že parametry pro nastavení úsporného režimu jsou spojeny s konkrétní konfigurací systému, který nemusí být přítomen ve všech softwarových revizích.



NASTAVENÍ ZOBRAZENÍ TEPLoty

Teplota vody může být zobrazena ve stupních Fahrenheita (°F) nebo Celsia (°C). Na displeji se zobrazí F nebo C. Pro změnu nastavení použijte tlačítka Up (nahoru) nebo Down (dolů). K uložení nastavení použijte tlačítko Light (světlo).

REŽIM SMART WINTER MODE

(zimní inteligentní režim)
Náš zimní inteligentní režim chrání váš systém před zamrznutím zapnutím čerpadla několikrát denně, aby se zabránilo zamrznutí vody v potrubí. Indikátor "SWM" svítí, když je zjištěn mráz a bliká, když je aktivní čerpadlo.

OCHLAZENÍ TOPENÍ

Po nahřátí vody ve vířivce na požadovanou teplotu se vypne topení, ale čerpadlo, které zajišťuje průtok vody topením, zůstává po předem stanovenou dobu dále v provozu, aby se zajistilo dostatečné chlazení topného tělesa. Tím se prodlužuje jeho životnost.

REGULACE TEPLoty VODY

Každých 15 až 90 minut se čerpadlo zapne s cílem zajistit přesné změření teploty vody a pro prevenci aktivace topení bez vody. Po ověření aktuální teploty vody, v případě potřeby, systém automaticky zapne topení, aby přitopil a udržel tak vodu na požadované teplotě.

 Indikátor „Set Point“ bliká při snímání teploty vody.

ŘEŠENÍ PROBLÉMŮ

Pokud by došlo k chybě, na displeji se zobrazí jeden z následujících chybových zpráv, s přepínáním s hodinami a teplotou vody.

CHYBOVÉ KÓDY

POPIS ČINNOSTI



Hr
Vnitřní hardwarová chyba v řídicí jednotce.
Kontaktujte prodejce nebo dodavatele.



HL
Přehřátí topení. Systém se vypnul, protože teplota v topení dosáhla 119 °F (48 °C).
Nevstupujte do vody! Odstraňte kryt vany a nechte vodu vychladnout. Potom vypněte napájení a opět ho zapněte pro resetování systému.



AOH
Teplota uvnitř pláště vířivky je příliš vysoká, takže se vnitřní teplota v řídicí jednotce zvýšila nad normální rozmezí. Otevřete plášť vířivky a počkejte, dokud chyba nezmizí.



FLO
Systém nedetekuje žádný průtok vody, zatímco čerpadlo běží.
Zkontrolujte, zda jsou potrubní ventily otevřené. Zkontrolujte hladinu vody. Vyčistěte filtr. Pokud problém přetrvává, kontaktujte svého prodejce nebo dodavatele.



Prr
Problém teplotního čidla.
Kontaktujte svého prodejce nebo dodavatele.



OH
Přehřátí vody ve vířivce. Teplota přesáhla 108 °F (42 °C).
Nevstupujte do vody! Odstraňte kryt vířivky a nechte vodu vychladnout na nižší teplotu. Pokud problém přetrvává, kontaktujte svého prodejce nebo dodavatele.

UŽIVATELSKÉ ROZHRANÍ - 4 A 1 TLAČÍTKOVÝ SAMOSTATNÝ PANEL

4-TLAČÍTKOVÝ PANEL

POMOCNÁ KLÁVESNICE PRO VAŠI VÍŘIVKU

4 tlačítkový panel je pomocná klávesnice, která je navržena tak, aby mohla být instalována jako druhý ovládací prvek na vaší vířivce. To vám umožní spouštět příslušenství při vašem pobytu ve vířivce a přitom v ní pohodlně sedět.

Jeho velikost umožňuje snadnou instalaci v různých místech vaší vířivky.

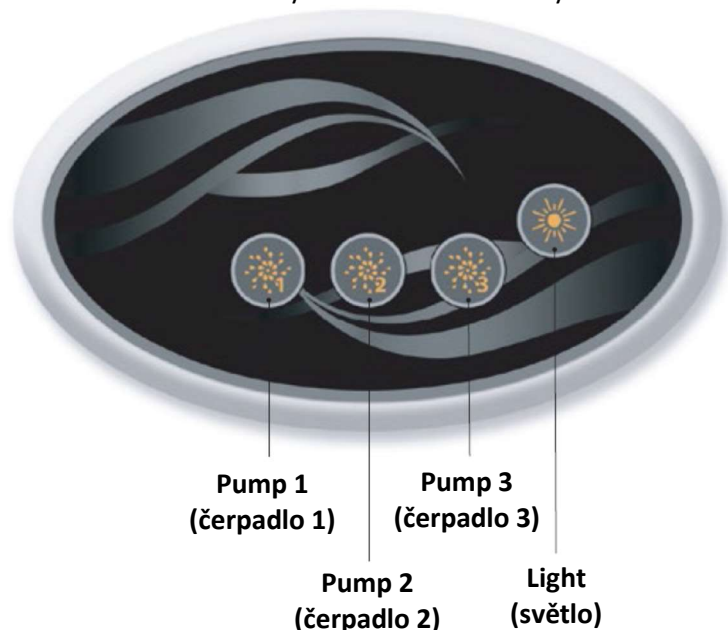

1-TLAČÍTKOVÝ PANEL

POMOCNÁ KLÁVESNICE PRO VAŠI VANU

1-tlačítkový panel je také pomocná klávesnice, která je navržena tak, aby mohla být instalována jako druhý ovládací prvek na vaší vířivce. To vám umožní spouštět příslušenství při vašem pobytu ve vířivce a přitom v ní pohodlně sedět.

Jeho velikost umožňuje snadnou instalaci v různých místech vaší vířivky.



AQUASOUL PRO AUDIO STANICE PRO VÍŘIVKY



Aquasoul Pro audio systém vám nabízí ideální možnost pro poslech hudby při pobytu ve vaší vířivce. Aquasoul Pro je jednoduchý na instalaci a je kompatibilní s mnoha zvukovými zdroji. Například můžete připojit Aquasoul Pro se zařízením iPod pomocí externího audio vstupu, nebo přehrávat hudbu bezdrátově pomocí mobilního zařízení Bluetooth. Poslouchat hudbu ve formátu MP3 uložené na USB flash disku nebo po naladění FM stanice podle svého výběru pomocí Aquasoul Pro integrovaného FM přijímače. V závislosti na použité konfiguraci, Aquasoul Pro dokáže napájet až 4 reproduktory a jeden subwoofer.

Audio stanici lze použít pro nabíjení většiny mobilních zařízení na trhu s propojením pomocí USB. Napájen svým vnitřním zdrojem napájení, Aquasoul Pro může být použit v jakémkoliv místě na světě. Všechny elektronické obvody jsou obsaženy v inovativně navrženém a vodě odolném plastovém pouzdře.

Aquasoul Pro je vybaven nejmodernější třídou D audio zesilovačů. Tento typ zesilovače je velmi energeticky úsporný a rozptyluje mnohem méně tepla než jiné kompatibilní audio systémy pro použití ve vířivkách.

V závislosti na zvolené konfiguraci, Aquasoul Pro pohodlně umožňuje ovládat hudbu z hlavní klávesnice nebo může být používán odděleně.

Hlavní charakteristiky

- Pouzdro plně odolné proti stříkající vodě (IPX5)
- Integrovaný univerzální zdroj napájení
- Jeden pomocný vstup
- Kompatibilní USB port
- Integrovaný FM přijímač s externí anténou
- Přijímač Bluetooth
- USB nabíječka pro mobilní zařízení
- Až 4 reproduktory a jeden subwoofer

PŘEHLED



V závislosti na zvoleném uspořádání, Aquasoul Pro podporuje až 4 reproduktory, 1 subwoofer, pomocný vstup, USB připojení s možností dobíjení 1A, FM rádio přijímač a streamování Bluetooth.

Vodotěsný kryt (in.p4), který poskytuje ochranu pro váš iPod nebo smartphone, je k dispozici jako volitelná výbava.

S kompatibilní klávesnicí budete mít plnou kontrolu nad profesionálními funkcemi Aquasoul Pro zevnitř vaší vířivky.

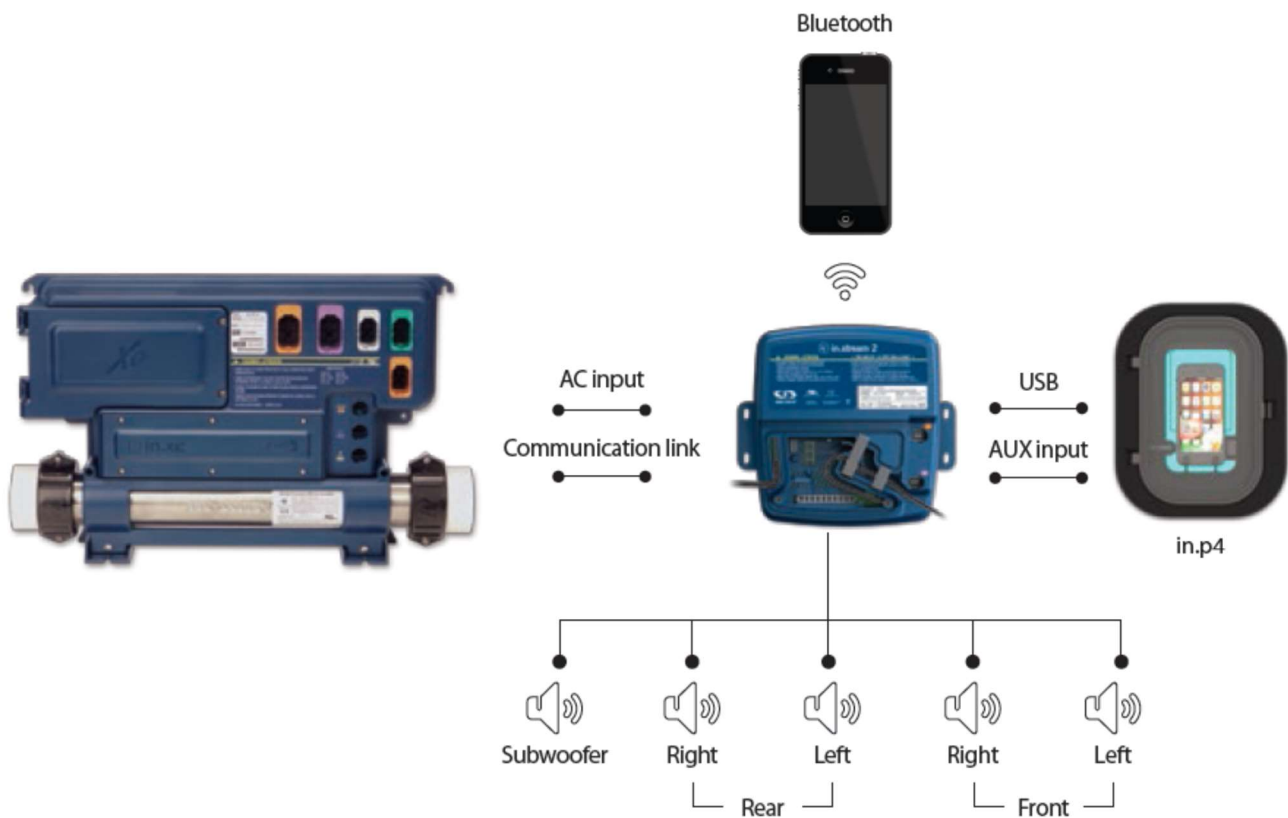

PŘIPOJENÍ

PŘÍPRAVA



Zajistěte, aby montáž zařízení byla provedena kvalifikovanou osobou a aby připojení k elektrickému rozvodu a všechny práce na elektrickém zařízení byly provedeny osobou s odbornou elektrotechnickou kvalifikací podle platných předpisů.



Odstraňte šroubky z přední části přístroje křížovým šroubovákem.



Sejměte kryt a odložte stranou pěnové těsnění umístěné v obvodovém kanálku.

PŘIPOJENÍ REPRODUKTORŮ A SUBWOOFERU



Třída 2 Zapojení

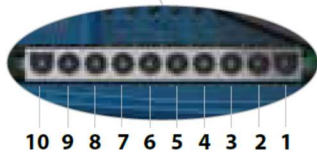

10 9 8 7 6 5 4 3 2 1

Terminál pro připojení reproduktorů a subwooferu je umístěn ve spodní části zařízení pomocí 10-pinového MATE-N-LOK konektoru označeného jako "SUB R-R R-L F-R F-L"

VAROVÁNÍ: Aquasoul Pro neobsahuje reproduktory ani související elektroinstalaci. Propojení mezi audiosystémem a reproduktory musí být provedeno kvalifikovaným odborníkem.



Popis konektorů

- 1 přední levý reproduktor (+)
- 2 přední levý reproduktor (-)
- 3 přední pravý reproduktor (-)
- 4 přední pravý reproduktor (+)
- 5 zadní levý reproduktor (+)
- 6 zadní levý reproduktor (-)
- 7 zadní pravý reproduktor (-)
- 8 zadní pravý reproduktor (+)
- 9 Subwoofer (+)
- 10 Subwoofer (-)



Chcete-li připojit svůj vlastní reproduktorový kabel nebo pro připojení volitelného adaptéru zasuněte 10-pinový konektor do příslušného konektoru v zařízení. Protáhněte vodiče přes nalisované odlehčení tahu, jak je znázorněno.

SPÁROVÁNÍ SE ZAŘÍZENÍM PODPORUJÍCÍM TECHNOLOGIÍ BLUETOOTH

Aquasoul Pro umí přehrávat hudbu z jakéhokoli zařízení vybaveného bezdrátovou technologií Bluetooth, avšak musíte předtím spárovat svůj přístroj ke zvukovému přijímači.

Systém je připraven pro spárování, kdy ještě není připojen k jinému zařízení. Chcete-li přístroj spárovat, ujistěte se, že jste dostatečně blízko k Aquasoul Pro, že je zapnutý a že je nastaven v režimu Bluetooth.

Poznámka: V základní konfiguraci (není připojen ke klávesnici nebo řadiči), Aquasoul Pro je nastaven v režimu Bluetooth. V opačném případě si prostudujte zvláštní pokyny pro podrobné informace o funkcích Aquasoul Pro.

POSTUPUJTE PODLE NÁSLEDUJÍCÍCH KROKŮ SPÁROVAT SVŮJ PŘÍSTROJ

1. Otevřete nastavení Bluetooth na vašem zařízení. Umístění nastavení bude záviset na zařízení, které používáte.
2. Ujistěte se, že volba Bluetooth je zapnutá.
5. Jakmile je spárování provedeno, vyberte in.stream 2. Je-li zobrazeno "connected", Aquasoul Pro bude připraveno ke spuštění přehrávání zvoleného zvuku.



3. Vyberte "in.stream 2" v seznamu nalezených zařízení Bluetooth v okolí.
4. Jakmile jste vyzváni, vložte 5555 jako PIN Code.



Poznámka: Pokud se zařízení dostane mimo dosah a ztratí spojení, měl by znovu připojit automaticky, jakmile je to dost blízko. To by se mělo stát, aniž by museli procházet menu znovu.

Aquasoul Pro udrží až 8 zařízení ve své paměti.

Jestliže jedno z posledních tří připojených zařízení je v dosahu a má své Bluetooth zapnuto, bude automaticky připojeno k Aquasoul Pro.

Je-li více zařízení v dosahu a již spárováno s Aquasoul Pro, bude dána priorita přístroji, který byl poprvé detekován v paměti Aquasoul Pro.

AQUATIC/ MY MUSIC

BEZ VNĚJŠÍ OVLÁDACÍ JEDNOTKY



1. Poslech hudby přes Bluetooth

1.1 Spárování Bluetooth zařízení

1. Zapněte zařízení Bluetooth
2. Vyberte z dostupných zařízení ProwBT/MyMusic a spárujte jej (není nutno zadávat heslo). Pouze jedno zařízení Bluetooth lze spárovat s audio systémem vany v jednu chvíli.

1.2 Poslech hudby přes Bluetooth

1. Režim Bluetooth se aktivuje, jakmile jsou obě zařízení Bluetooth spárovány.
2. Přehrávejte hudbu ze svého zařízení a audio systém vany bude přenášet zvuk.
3. Stisknutím tlačítek PLAY/PAUSE spustíte nebo pozastavíte přehrávání hudby.
4. Stisknutím tlačítek FAST REWIND/FORWARD přejdete na předchozí nebo následující skladbu.
5. Skladby/stopy a hlasitost lze zvolit přímo v zařízení Bluetooth.

VOLITELNÉ PŘÍSLUŠENSTVÍ - PLUG'N'PLAY

Charakteristiky:

Při venkovním použití využívejte jen přístroje se stupněm krytí IP54:

230V / 50Hz

Bipolární spínač 16A

Jmenovitý vypínací proud: 30mA

Test zapojení proudového chrániče

1. Vložte vidlici do zásuvky.
2. Signalizační světlo musí svítit červeně.
3. Stiskněte tlačítko TEST. Signalizační světlo se musí vypnout.

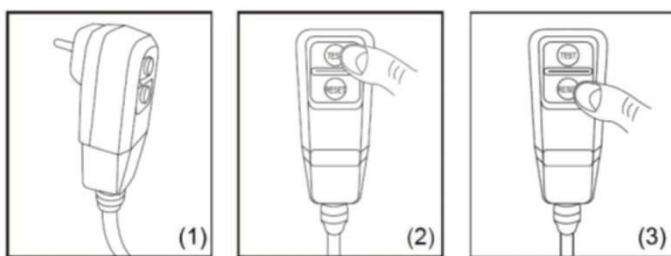

ÚDRŽBA VODY POMOCÍ UV-C

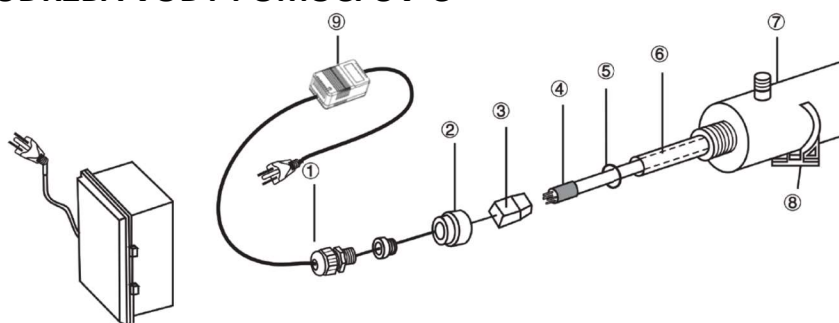

- 1 - vodotěsné víčko
- 2 - hliníková matice
- 3 - konektor lampy
- 4 - ultrafialová lampa
- 5 - gumový těsnicí kroužek
- 6 - křemenná pouzdra
- 7 - komora
- 8 - západka
- 9 - transformátor

VAROVÁNÍ: ULTRAFIALOVÉ PAPSRY JSOU ŠKODLIVÉ PRO OČI A POKOŽKU.

MONTÁŽ:

1. Nainstalujte sterilizační zařízení na snadno dostupné místo pro přístup a údržbu.
2. Upevněte svorkou na rám.
3. Vložte komoru s pomocí svorek.
4. Připojte k přívodu vody.
5. Vložte křemenné pouzdro, těsnicí kroužek, lampu.

DŮLEŽITÉ: NEDOTÝKEJTE SE KŘEMENNÉHO POUZDRA NEBO VNITŘNÍ ČÁSTI LAMPY, DRŽTE JE POUZE ZA OBA KONCE.

Ultrafialová lampy a křemenné pouzdro jsou velmi náchylné k poškození. Při manipulaci s nimi postupujte opatrně.

- A. Sundejte matici (2).
- B. Opatrně zasuňte křemenné pouzdro (6) do komory (7).
- C. Posuňte těsnicí kroužek (5) na volný konec křemenného pouzdra.
- D. Dotáhněte rukou hliníkovou matici (2).
- E. Posuňte lampu (4) do křemenného pouzdra.
- F. Připojte lampu ke konektoru (3).
- G. Zašroubujte matici (2) do komory, poté přišroubujte voděodolné víčko (1).
- H. Otevřete vodovodní kohoutek a zkontrolujte, zda je přístroj vodotěsný. Podle potřeby opravte.
- I. Připojte zařízení do elektrické sítě. Použijte zásuvku vybavenou proudovým chráničem (RCD) s vybavovacím proudem max. 30 mA.

VÝMĚNA LAMPY A ÚDRŽBA UV-C SYSTÉMU

Důležité: Nedotýkejte se křemenného pouzdra nebo po stranách lampy, držte je pouze na koncích.

1. Odpojte přívodní vidlici ze sítě.
2. Vypněte a vypusťte vodu ze zařízení s cílem snížit vnitřní tlak.
3. Sundejte víčko (1) a odšroubujte matici (2).
4. Opatrně vytáhněte lampu (4) přibližně 5 cm z komory (7).
5. Uchopte opatrně lampu za konec a odstraňte konektor lampy (3).
6. Opatrně lampu vysuňte ven z komory.
7. Opatrně sejměte těsnicí kroužek (5) z konce křemenného pouzdra.
8. Opatrně sundejte křemenné pouzdro.
9. Chcete-li lampu zpět nainstalovat, postupujte podle pokynů 1 až 8 v opačném pořadí.

DOPORUČENÍ PRO ÚDRŽBU:

Aby sterilizátor pracoval správně a s maximální účinností je nutno, aby uživatel pravidelně prováděl následující úkoly údržby.

1. Čištění, výměna křemenného pouzdra:
 - a) Křemenné pouzdro je třeba vyčistit roztokem čističe skla každých 6-12 měsíců.
 - b) Křemenné pouzdro je třeba měnit každých 24 měsíců.
2. Výměna UV-C lampy se doporučuje po 8-9000 provozních hodinách (cca 12 měsíců nepřetržitého provozu).
3. Chcete-li získat vyměnitelné části, kontaktujte svého prodejce nebo dodavatele.

ÚDRŽBA VODY POMOCÍ OZÓNU

FILTRACE A OZÓN

V systému bez cirkulačního čerpadla se generátor ozónu zapne při filtraci. V cirkulačních systémech se zapne spolu s cirkulačním čerpadlem.

Systém je z výroby naprogramován pro večerní filtrační cyklus, protože večerní ceny energie mohou být nižší (za předpokladu, že čas je správně nastaven). Doba filtrace a délka jsou programovatelné.

Druhý filtrační cyklus může být libovolně zadán.

Na začátku každého filtračního cyklu trysky a čerpadla vyčistí potrubí a zajistí řádnou kvalitu vody.

VOLITELNÉ PŘÍSLUŠENSTVÍ - IN.TOUCH 2

VAROVÁNÍ:

Před instalací nebo připojením zařízení si přečtěte následující

Pozorně si před instalací přečtěte tento návod.

Nainstalujte jednotku vířivky In.touch 2 (CO modul) minimálně 30 cm (12") od jakékoli kovové části nebo kovové fólie. Jednotka vířivky In.touch 2 (CO modul) by měla být instalována uvnitř opláštění vířivky a měla by být lehce dostupná, aby bylo možné změnit její umístění v případě přemístění vířivky a dosáhnout tak optimálního signálu.

Pro dodržení FCC RF norem týkajících se vystavení účinkům mobilních a stacionárních zařízení musí být během užívání vířivky zachována vzdálenost mezi uživatelem a RF zařízením minimálně 20 cm. Provozování při menší vzdálenosti se nedoporučuje.

Antény použité pro tyto moduly nesmí být umístěny společně se žádnou jinou anténou nebo vysílačem.

Chcete-li napájet domácí jednotku In.touch 2 (EN modul), použijte pouze napájecí zdroj dodaný s In.touch 2 (EN modul).

Tento spotřebič není určen pro použití osobami (včetně dětí) se sníženými fyzickými, smyslovými nebo duševními schopnostmi nebo s nedostatečnými zkušenostmi a znalostmi, pokud nejsou pod dohledem nebo nedodržují pokyny týkající se používání spotřebiče osobou odpovědnou za jejich bezpečnost. Děti by měly být pod dohledem, aby bylo zajištěno, že si se spotřebičem nehrají.



LIKVIDACE VÝROBKU

Elektrické zařízení neodhazujte do domovního odpadu! V souladu s evropskou směrnicí č. 2012/19/EU musí být opotřebované elektrické zařízení shromažďováno odděleně a odevzdáno k ekologické recyklaci. Informace o možnostech likvidace vysloužilého přístroje vám podá obecní nebo městská správa.

POŽADAVKY NA KOMPATIBILITU

Moduly In.touch 2 pro modely ETSI (Evropa) (868 MHz):

Sada domácí vysílací jednotky a jednotky vířivky: 0608-521021, 0608-521024

Kompatibilní řídicí jednotky vířivky:

in.xm2, in.xe, in.ye, in.yj a in.yt vyrobené v roce 2012 a novější.

Aplikace In.touch 2: Kompatibilní se zařízeními s operačním systémem:

iOS 8.0 nebo vyšší

Android 2.3 nebo vyšší

POŽADAVKY NA SMĚROVAČ A INSTALACI

Lze použít libovolný standardní směrovač (router) s dostupným portem RJ45 s rychlostí 100 MB/s (LAN).

Směrovač musí také mít otevřený port 10022, což je obvykle výchozí nastavení. K dispozici je ethernetový kabel o délce 0,9 m (3').

Domácí vysílací jednotka bude vyžadovat blízkost zásuvky 240V pro napájecí zdroj.

Aeware®, Gecko® a jejich příslušná loga jsou registrované ochranné známky skupiny Gecko Alliance Group.

In.touch 2™, in.xm2™, in.xe™, in.yt™, in.ye™, in.therm™ a jejich příslušná loga jsou ochranné známky Gecko Alliance Group.

Všechny ostatní názvy produktů nebo společností, které mohou být uvedeny v této publikaci, jsou obchodní značky, ochranné známky nebo registrované ochranné známky příslušných vlastníků.

IN.TOUCH 2

Snadno připojte svou vířivku k internetu!



NEJEDNODUŠŠÍ NASTAVENÍ

In.touch 2 eliminuje veškeré složitosti propojení vaší vířivky k internetu a přeměňuje váš smartphone nebo tablet na své dokonalé Wi-Fi dálkové ovládání. In.touch 2 je dodáván s nejmodernější aplikací a dvojicí předpřipravených vysílačů rádiových frekvencí, z nichž jeden je součástí vaší vířivky a druhý je připojen k vašemu internetovému směrovači (routeru). Oba RF vysílače jsou navzájem propojené a umožňují okamžitou a dokonalou komunikaci mezi vámi a vaší vířivkou.

SILNÝ KOMUNIKAČNÍ SIGNÁL

Prostřednictvím vlastní patentované technologie RF vysílají moduly In.touch 2 silný, stabilní signál s velkým dosahem mezi vaší vířivkou a směrovačem (asi 3krát větší než běžný signál Wi-Fi.) Není potřeba opakovačů nebo posilovačů signálu: V běžných instalacích bude vaše vířivka vždy v dosahu bezdrátové sítě.

NEJMODERNĚJŠÍ APLIKACE S OZNAMOVÁNÍM

Zjednodušená aplikace InTouch 2 usnadňuje ovládání a programování všech funkcí vaší vířivky z vašeho smartphonu nebo tabletu. Dokonce i když jste mimo domov, máte plnou kontrolu nad nastavením péče o vodu, filtračními cykly, teplotou vody, ekonomickými režimy a mnohem více. Oznámení vás vždy informují o změně stavu vaší vířivky, a to i v případě, že aplikace není spuštěná.

PŘEHLED IN.TOUCH 2

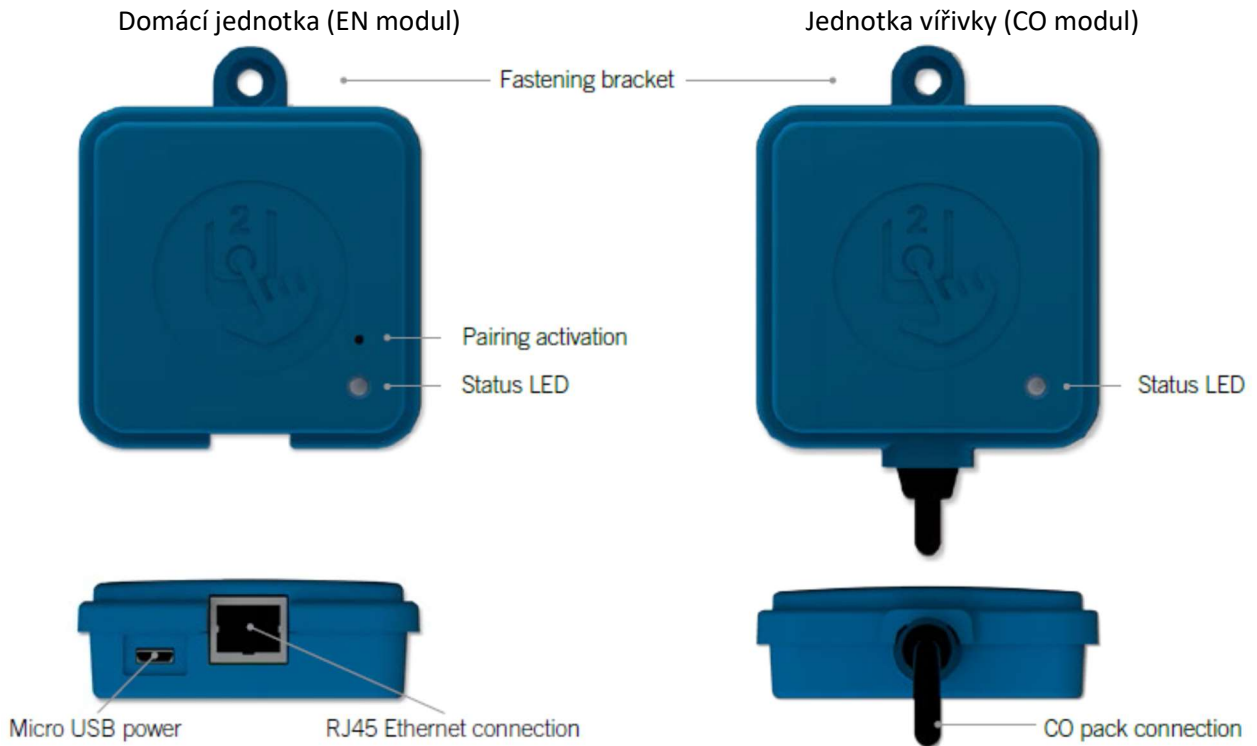

VNĚJŠÍ ROZMĚRY IN.TOUCH 2

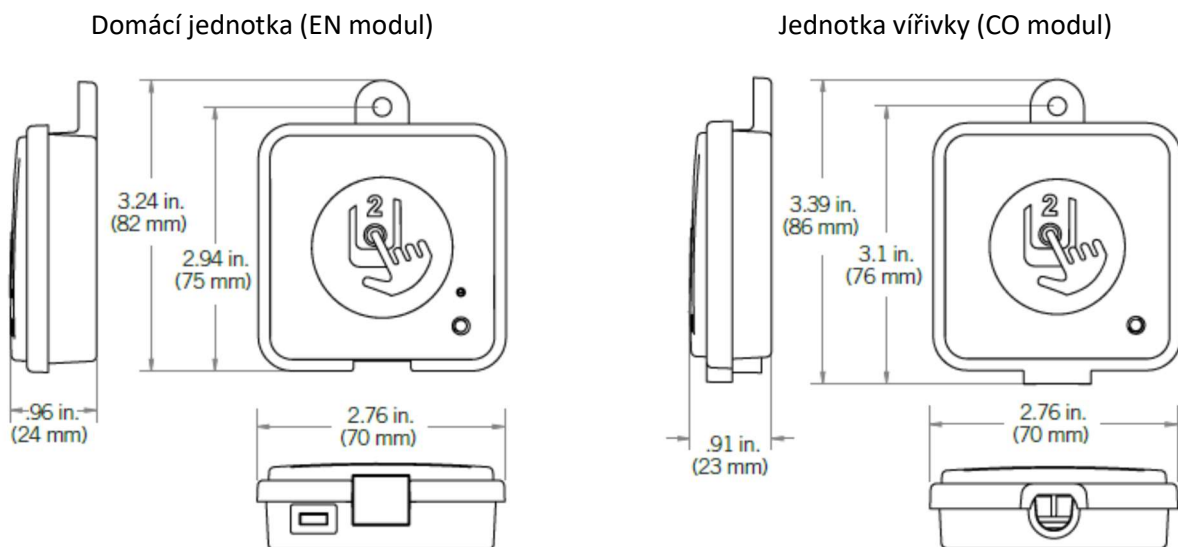

INSTALACE IN.TOUCH 2 DO VÍŘIVKY (CO MODUL)

Než začnete s instalací, nezapomeňte vypnout napájení vířivky.

Nainstalujte jednotku vířivky In.touch 2 (CO modul) minimálně 30 cm (12") od jakékoli kovové části nebo kovové fólie. Jednotka vířivky In.touch 2 (CO modul) by měla být instalována uvnitř opláštění vířivky a měla by být lehce dostupná, aby bylo možné změnit její umístění v případě přemístění vířivky a dosáhnout tak optimálního signálu (sílu signálu lze vidět v aplikaci In.touch 2 v nabídce Nastavení -> Síť In.touch -> Síla signálu).

Doporučujeme, abyste jednotku vířivky na zvolené místo připevnili šroubem s hlavou # 8.

Zde je několik návrhů pro úspěšnou instalaci jednotky vířivky:

- Nainstalujte jednotku co nejvýše ve vířivce, ale pokud je rám kovový, umístěte ji mimo tento rám.
- Nasadte kabel a nechte část kabelu od jednotky, aby se v případě problémů s příjmem mohla jednotka posunout.
- Instalujte jednotku do rohu vířivky, abyste předešli tomu, aby byly kovové součásti, příslušenství a potrubí poblíž jednotky.
- Jednotka by měla být instalována na straně vířivky obrácené k domu, aby se optimalizovala síla signálu. Doporučujeme nainstalovat CO modul na straně vířivky směrem k domu, aby se zvýšila úroveň signálu. Voda mezi jednotkou vířivky a domácí jednotkou snižuje sílu signálu.

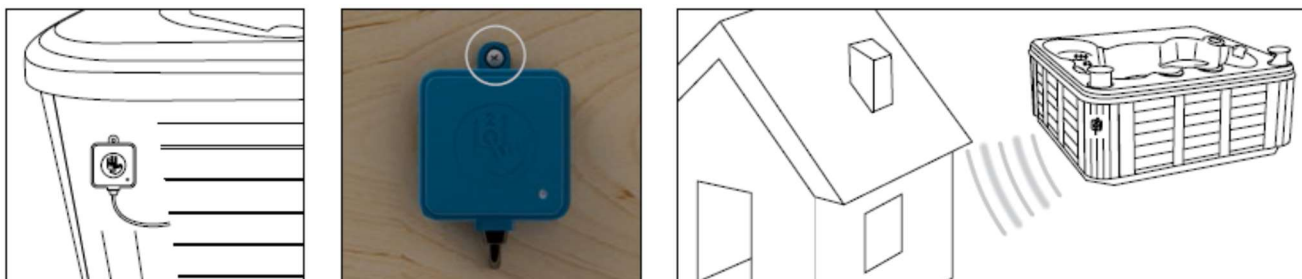

PŘIPOJENÍ JEDNOTKY VÍŘIVKY IN.TOUCH 2 (CO MODUL) K ŘÍDICÍ JEDNOTCE

Jednoduše připojte jednotku vířivky In.touch 2 do dostupného CO portu řídicí jednotky vířivky (nebo jiného příslušenství s volným CO portem, jako je například 2-kanálový zesilovač in.stream).

Mějte na paměti, že jednotka má pouze jediný CO kabel, a proto musí být nainstalována na konci řetězce CO, pokud je nainstalováno více než jedno příslušenství na stejném portu CO.

Poznámka: Před opětovným zapnutím napájení vířivky přejděte na další krok a nainstalujte domácí jednotku (EN modul).

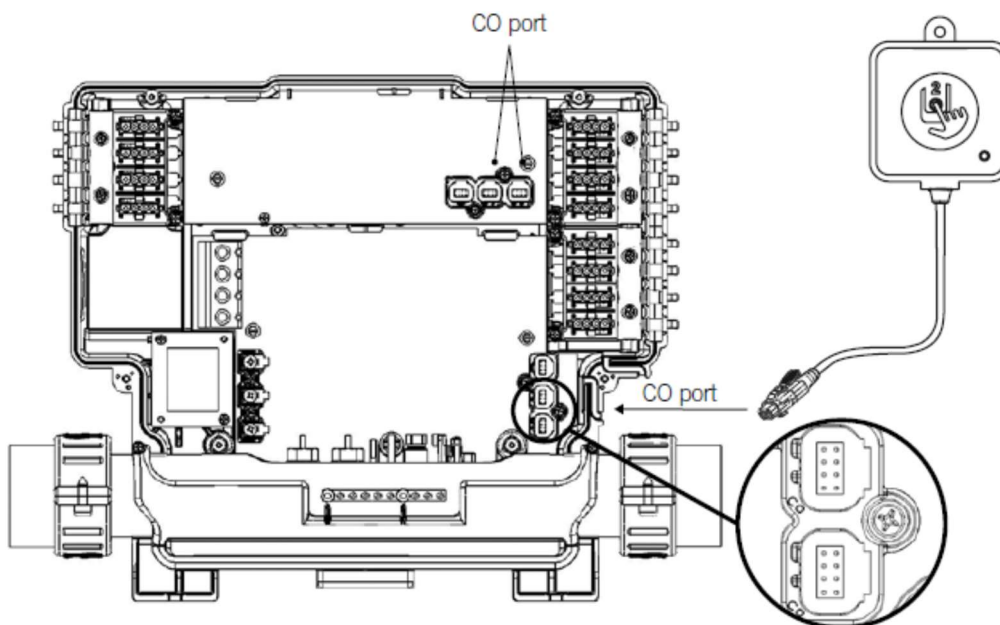

INSTALACE DOMÁCÍ VYSÍLACÍ JEDNOTKY (EN MODUL)

Domácí vysílací jednotka musí být instalována uvnitř domu v blízkosti směrovače (routeru), protože musí být k němu připojena. Domácí jednotka je vybaven kabelem Ethernet a napájecím zdrojem. Pokud je požadováno, může technik použít delší kabel pro instalaci domácí jednotky blíže k vřívce (delší kabel není součástí balení). Jediný požadavek umístění jednotky je, aby v blízkosti instalace byla k dispozici elektrická zásuvka 240V pro jeho napájení.

Domácí jednotku lze v domě přemístit a optimalizovat tak sílu signálu.

Doporučujeme, abyste jednotku na zvolené místo připevnili šroubem s hlavou # 8.

Zde je několik návrhů pro úspěšnou instalaci domácí jednotky:

- Pokud je to možné, nainstalujte jednotku do přízemí domu.
- Při instalaci do suterénu jednotku umístěte co nejvýše k nejbližšímu oknu.
- Pokuste se nainstalovat jednotku co nejdále od materiálů, které by mohly rušit signál (např. kovové konstrukce, silné betonové stěny apod.).
- Instalujte co nejdále od směrovače (routeru), protože signál vysílaný anténou může rušit RF signál.

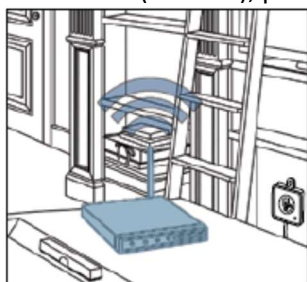

PŘIPOJENÍ DOMÁCÍ JEDNOTKY (EN MODUL)

Jednoduše připojte ethernetový kabel do portu RJ45 domácí jednotky a do jednoho z dostupných LAN portů na směrovači (routeru).

K napájení domácí jednotky slouží dodaný zdroj s micro USB konektorem. Vložte USB konektor napájení do zdířky jednotky a napájecí zdroj do elektrické zásuvky 240V.

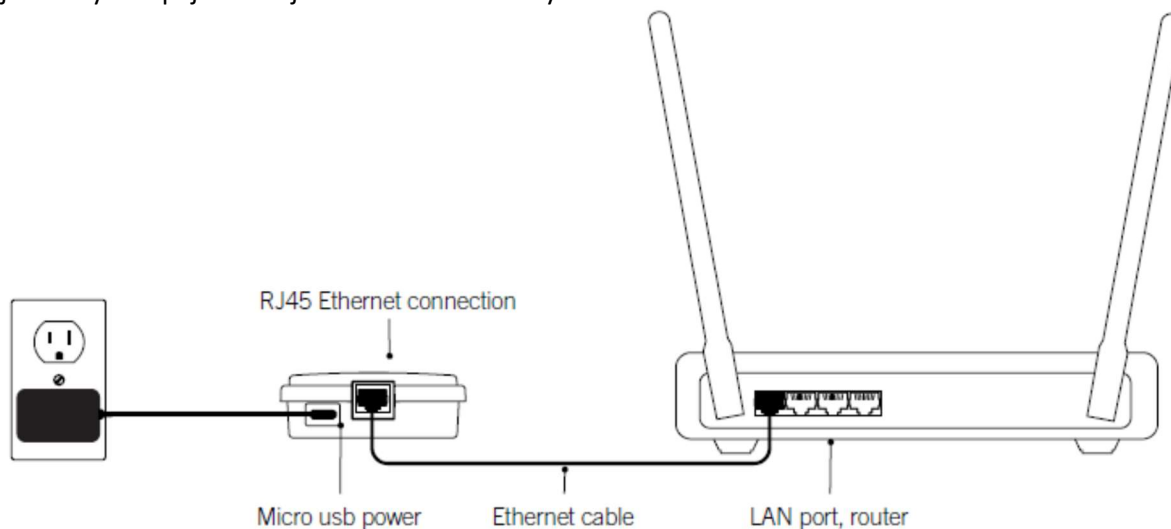

PÁROVÁNÍ JEDNOTKY VÁŘIVKY IN.TOUCH 2 (CO MODUL) A DOMÁCÍ JEDNOTKY (EN MODUL)

Proces párování se používá, když potřebujete vyměnit jeden modul soupravy In.touch 2. Při první instalaci se dodávají oba moduly předem spárované z továrny.

1. Zapněte domácí jednotku

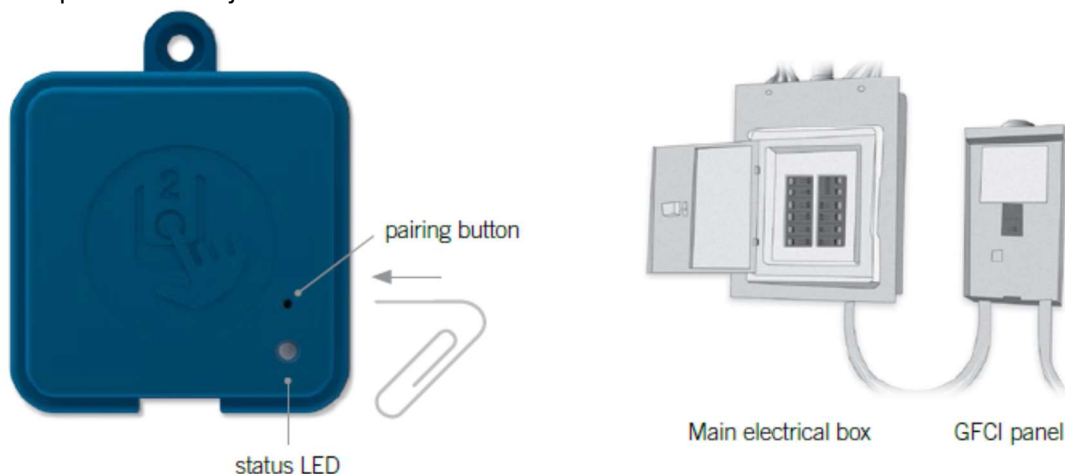

2. Stiskněte tlačítko párování pomocí sponky na papír nebo podobného nástroje. Je-li režim párování aktivní, stavová LED bliká ŽLUTĚ v rychlém sledu. Domácí jednotka je pak v režimu párování a zůstane v tomto režimu, dokud se nespáruje s jednotkou In.touch ve vířivce, nebo dokud nebude resetována.

3. Vypněte napájení vířivky (tím vypnete jednotka In.touch 2 ve vířivce), počkejte několik vteřin a znovu napájení zapněte. Během několika vteřin by měla být dokončena operace párování a stavová LED přestane ŽLUTĚ blikat.

Poznámka: Moduly In.touch 2 mohou být spárovány tak často, jak je potřeba, ale mohou být spárovány pouze s jediným protějším modulem. Po spárování budou moduly tyto informace ukládat natrvalo až do dalšího párování. Informace o párování jsou uloženy v energeticky nezávislé paměti, takže párování není nutné provádět po výpadku napájení. Pouze domácí jednotka může zahájit párování, takže je důležité, aby párování začalo uvedením domácí jednotky do režimu párování.

Pokud je současně spuštěno několik vířivek s domácí jednotkou v režimu párování (například v showroomu prodejce), spojí se pouze první vířivka, která se úspěšně připojí k domácí jednotce. Vzhledem k tomu, že to může být náhodné, doporučuje se, aby během procesu párování byla současně napájena pouze jedna vířivka.

STAVOVÁ LED KONTROLKA

Každý modul In.touch 2 má stavovou LED kontrolkou, která může být použita k řešení problémů. LED kontrolka je umístěna v horní části obou skříní.



Domácí jednotka (EN modul)

Režim párování - bliká žlutě

Router nebyl detekován - červeně

Router byl detekován - zeleně

Byl zjištěn server In.touch 2

Modul je plně funkční - modrá

* Když stav LED bliká (modrá, zelená nebo červená), znamená to, že komunikace mezi EN modulem a CO modulem nebyla potvrzena.



Jednotka vířivky (CO modul)

Režim párování - bliká žlutě

Řídící jednotka vířivky nebyla zjištěna - červeně

Byl zjištěn server In.touch 2

Modul je plně funkční - modrá



STÁHNOUT APLIKACI



Aplikace In.touch 2 umožňuje řídit vaši vířivku pomocí domácí sítě nebo po připojení k internetu kdekoli na světě. Aplikaci In.touch 2 lze stáhnout v App Store pro zařízení iOS a na Google Play pro Android - vyhledejte "In.touch 2" a poté ji nainstalujte.

POUŽIJTE TUTO APLIKACI

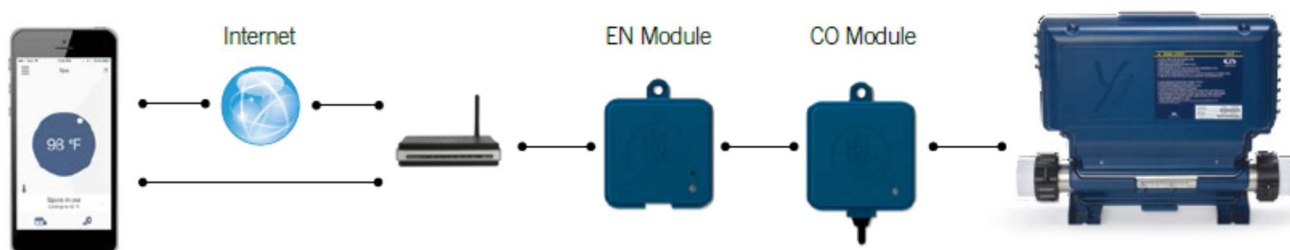

VE VAŠÍ DOMÁCÍ SÍTI

Do vaší vířivky je možné přistupovat pomocí aplikace In.touch 2 prostřednictvím domácí sítě. Chcete-li zobrazit In.touch 2 v aplikaci, musíte zařízení připojit ke stejnému směrovači (routeru, síti Wi-Fi), jaký je použitý k připojení domácí jednotky.

Přejděte do sekce nastavení Wi-Fi mobilního zařízení a vyberte stejnou síť, do které je vaše vířivka připojena (např. Home). Jakmile ji vyberete, počkejte, dokud se vaše zařízení nepotvrdí.

NA INTERNETU

InTouch 2 vám umožňuje používat internet k ovládání vaší vířivky odkudkoliv na světě. Abyste mohli komunikovat, musí být In.touch 2 a vaše vířivka připojeny k síti, která umožňuje přístup k Internetu. Jakmile je domácí jednotka připojena k internetu (stav LED je modrý), můžete použít aplikaci In.touch 2, kdykoli je vaše zařízení připojeno k internetu (bezdrátové nebo celulární síti), i když jste mimo domov. Chcete-li mít přístup do své vířivky z domova, musíte mít v mobilním zařízení v domácí síti dříve propojené mobilní zařízení.

NASTAVTE WI-FI V ZAŘÍZENÍ

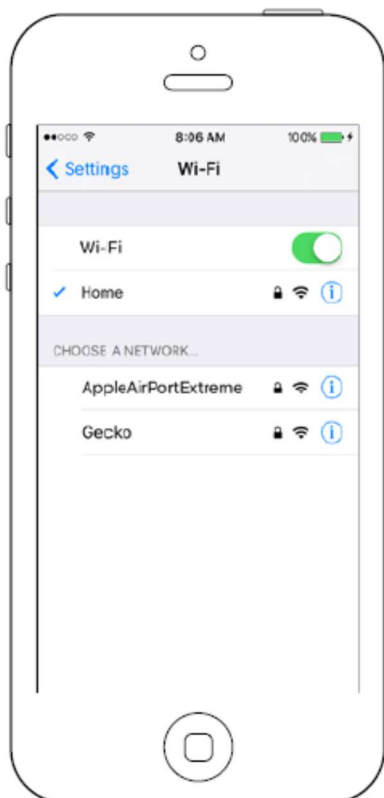

Před použitím aplikace přejděte do sekce Wi-Fi nastavení zařízení. Ujistěte se, že jste připojeni k domácí síti.

Musí to být stejné připojení Wi-Fi poskytované směrovačem (routerem), ke kterému jste připojili domácí jednotku.

SPUŠŤTE APLIKACI IN.TOUCH 2

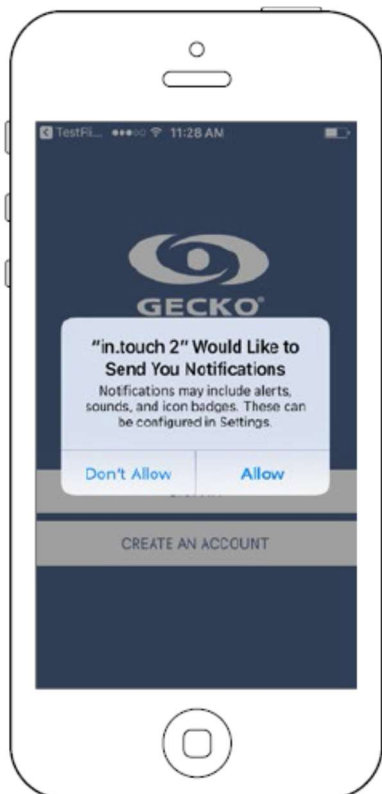

Najděte ikonu aplikace In.touch 2 a pak aplikaci otevřete.

Při prvním použití aplikace se vás zeptá zpráva: "In.touch 2" Chcete zaslat oznámení. Pokud zvolíte možnost Povolit, aplikace vám bude zasílat oznámení o stavu vaší vířivky. Pokud zvolíte možnost Nepovolit, aplikace vám nebude odesílat oznámení.

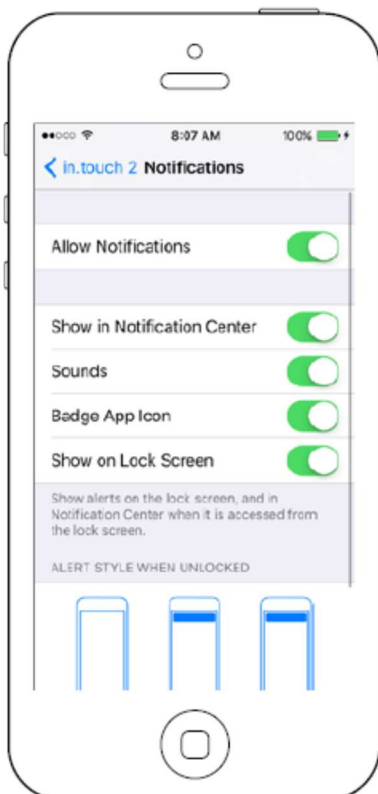

Pokud později změníte názor ohledně oznámení z aplikace In.touch 2, můžete tento parametr změnit.

V systému iOS přejděte do nabídky nastavení a vyberte možnost In.touch 2. Zvolte nabídku Oznámení, můžete z této stránky zapnout nebo vypnout oznámení.

V systému Android přejděte do nabídky nastavení a poté do nabídky Oznámení. Vyberte aplikaci In.touch 2. Na této stránce můžete zapnout nebo vypnout oznámení.

PŘIHLAŠOVACÍ STRÁNKA

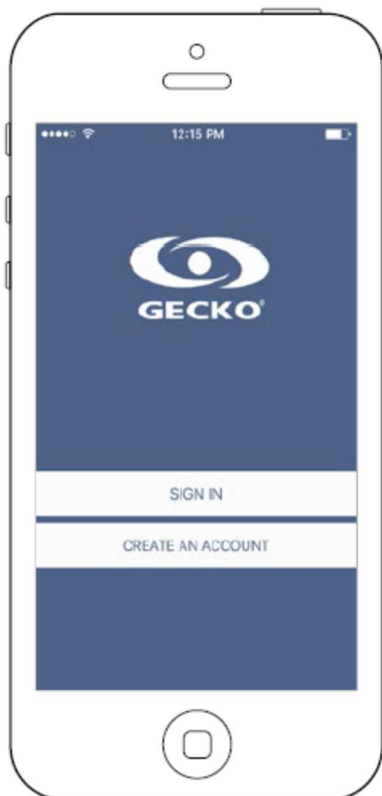

Před použitím aplikace musíte nejdříve vytvořit účet a poté se budete moci přihlásit. Váš účet vám umožní přístup do vaší vířivky z jakékoliv aplikace In.touch 2.

VYTVOŘENÍ NOVÉHO ÚČTU

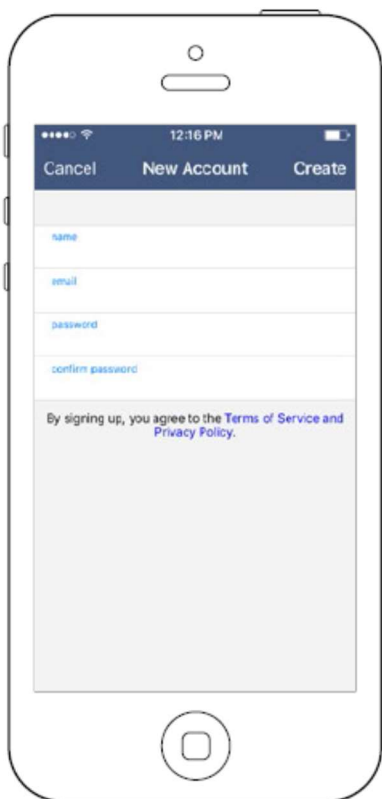

Pokud se rozhodnete vytvořit nový účet, současně souhlasíte se smluvními podmínkami a zásadami ochrany osobních údajů. Můžete je kdykoli pročíst prostřednictvím tohoto odkazu: <https://geckointouch.com/legal>

VYBERTE VÍŘIVKU

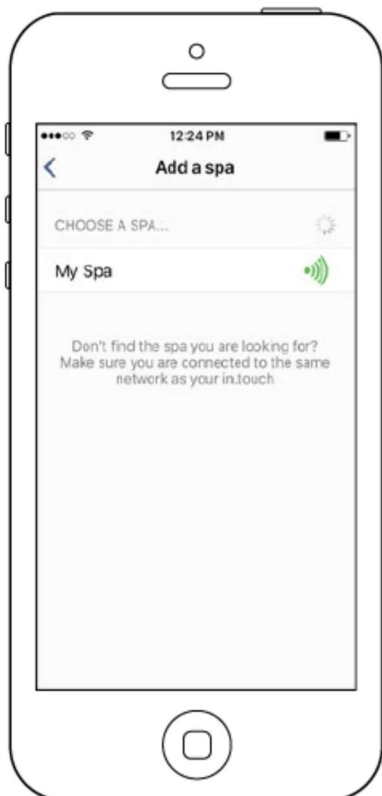





Tato stránka zobrazuje všechny vířivky zjištěné vaší aplikací. Chcete-li zjistit svou vířivku, je třeba připojit mobilní zařízení k téže síti, do které jste připojili domácí jednotku.

Po dokončení spojení s vířivkou se její jméno uloží na tuto stránku a umožní vám připojit se k ní odkudkoliv.

Chcete-li později přidat vířivku, přejděte na příslušnou kapitolu tohoto návodu. Síla RF signálu (komunikace mezi dvěma moduly In.touch 2) je zobrazena na stránce Vybrat vířivku.

Existuje 5 možných stavů:

-  • Signál vyšší než 80%
-  • Signál mezi 80% a 51%
-  • Signál mezi 50% a 31%
-  • Signál nižší než 30%
-  • Modul není k dispozici

DOMOVSKÁ STRÁNKA





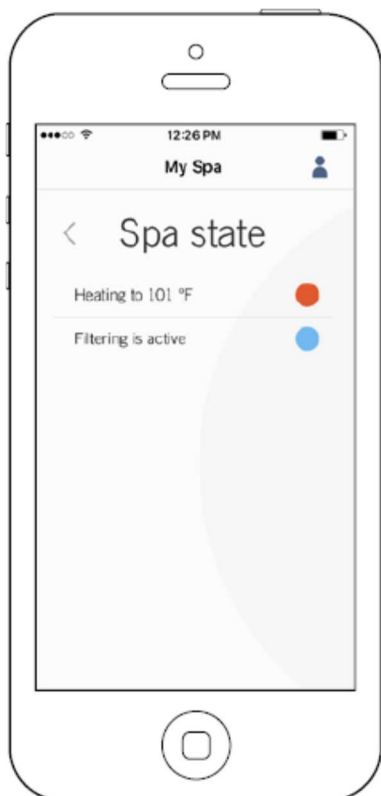

Hlavní obrazovka umožňuje přístup k vašemu příslušenství, teplotě vody, péči o vodu a nastavení.

<p>Pruh příslušenství</p> <p>Nabídka péče o vodu</p> <p>Nabídka připomenutí</p>		<p>Název vířivky</p> <p>Nastavení účtu</p> <p>Ukazuje aktuální teplotu vody. Barva se liší podle nejdůležitějšího aktivního stavu. Dotykem změňte požadovanou hodnotu.</p> <p>Centrum zpráv, které označuje stav vaší vířivky: vytápění, filtrace, chyba ... Pokud kliknete na centrum zpráv, dostanete se na stránku Stav vířivky.</p> <p>Nabídka nastavení</p>
---	---	--

STAV VÍŘIVKY



Tato stránka zobrazuje všechny aktivní stavy vaší vířivky. Níže je uveden stručný popis každého stavu, se kterým se můžete setkat ve vaší vířivce. Každý stav je přiřazen k prioritě a barvě, která určuje barvu widgetu na domovské stránce.

-  Žlutá Označuje, že došlo k chybě.
-  Tmavě modrá Označuje, že v současné době existuje aktivní poptávka uživatelů ve vířivce (tj. čerpadlo, vzduchovač nebo světlo je zapnuto).
-  Červená Označuje, že vaše vířivka je nyní ohřívána na požadovanou hodnotu.
-  Modrá Označuje, že vaše vířivka je nyní v režimu filtrování.
-  Zelená Označuje, že vaše vířivka je nyní v úsporném režimu.
-  Šedá Označuje, že vaše vířivka pracuje normálně (neexistuje žádný uživatelský požadavek, topení, filtrace ani ekonomika).

Widget na domovské stránce zobrazí současně jednu barvu. Zobrazená barva se rozhoduje podle priority stavu. Stanovená priorita je uvedena výše.

ZMĚŇTE CÍLOVOU TEPLOTU

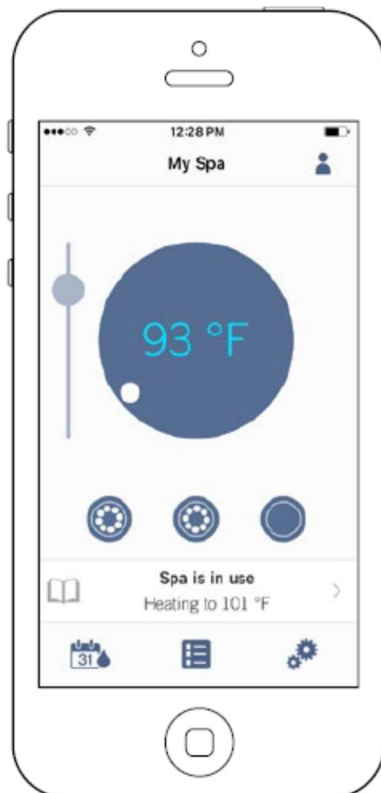

Klepnutím na centrum obrazovky zobrazíte panel kontroly teploty. Použijte posuvník na panelu pro změnu požadované hodnoty teploty* vody.

** Pokud jste v ekonomickém (úsporném) režimu, vaše teplota ve vířivce bude o 11 °C nižší než nastavená hodnota.*

ZAPNĚTE / VYPNĚTE PŘÍSLUŠENSTVÍ

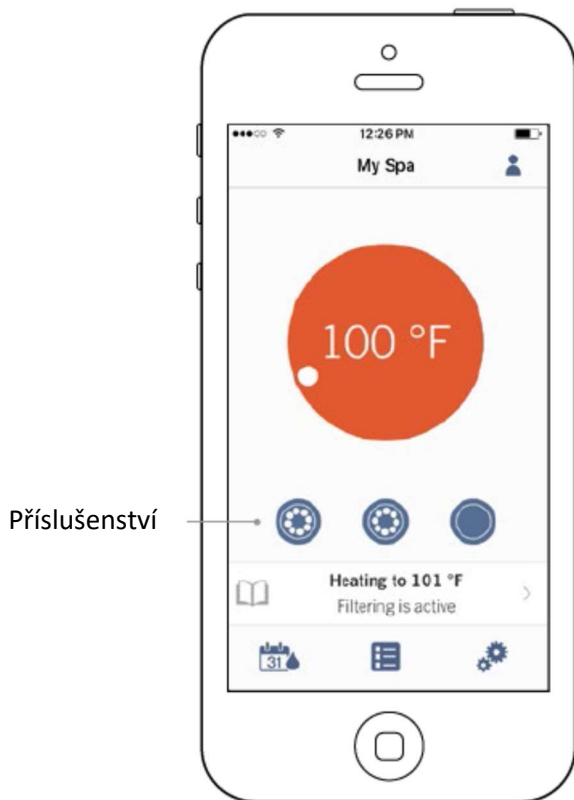

Podle konfigurace vaší vířivky můžete spouštět nebo zastavit příslušenství jednoduchým dotykem ikony přidruženého příslušenství. Ikona se animuje, když je příslušenství zapnuté. Stačí stisknout ikonu pro spuštění nebo zastavení příslušenství.

Pokud vaše příslušenství má více než jednu rychlost, stiskněte tlačítko, dokud nedosáhnete požadované rychlosti.

Koncepce ikon je přizpůsobena podle konfigurace vaší vířivky:



Čerpadlo



Vodopád



Vzduchovač

ZAPNĚTE / VYPNĚTE SVĚTLA

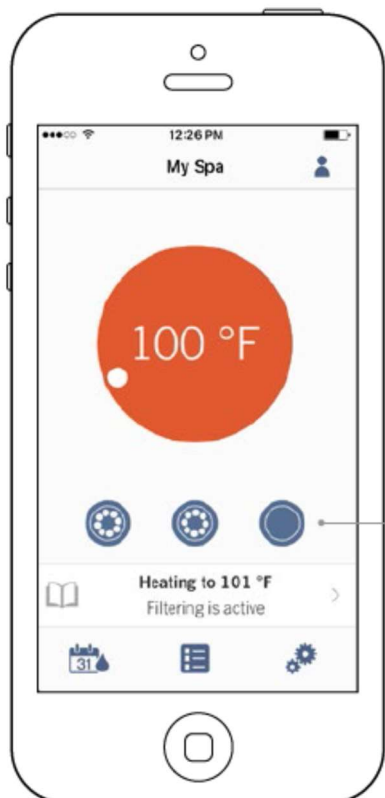

Chcete-li ovládat osvětlení vířivky, jednoduše stiskněte tlačítko pro zapnutí nebo vypnutí.

OVLÁDEJTE SVŮJ IN.MIX 300

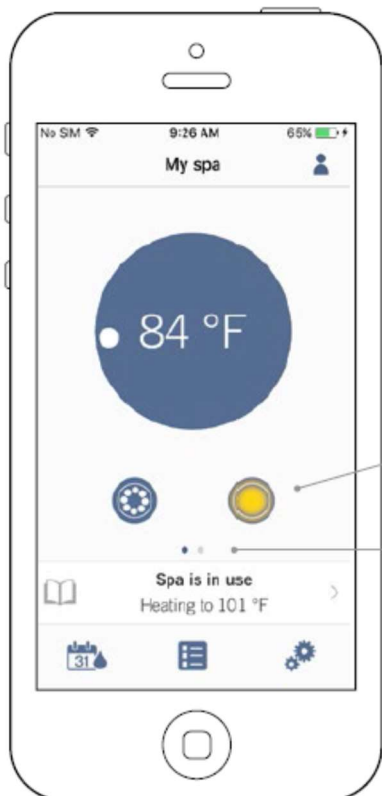

Toto menu je k dispozici pouze v případě, že vaše vířivka je vybavena systémem in.mix 300.

Chcete-li zapnout nebo vypnout in.mix 300, můžete použít, pokud chcete, ikonu na domovské stránce. Chcete-li přejít na in.mix 300 stránky, jednoduše přejděte vlevo.

Zapněte / vypněte in.mix 300

Přejděte na in.mix 300

<p>Zapnuto</p> <p>Intenzita</p> <p>Vypnuto</p> <p>Výběr zóny</p>		<p>Kolečko barev</p> <p>Ikona duhy</p> <p>Ikona synchronizace / desynchronizace</p>	<p>Stránka in.mix 300 umožňuje přizpůsobit barevné zóny ve vaší vířivce.</p> <p>Ikony žárovky umožňují zapnout a vypnout zařízení in.mix 300.</p> <p>Chcete-li vybrat zónu, klikněte na požadovanou zónu v pruhu "výběr zóny". Chcete-li změnit barvu, použijte kolečko barev, abyste zvolili požadovanou barvu.</p> <p>Na levé straně vám posuvník intenzity umožňuje upravit jas vašich světel. Použijte ikonu duhy pro získání barevného stupňování.</p> <p>Ikona synchronizace / desynchronizace vám dává možnost přizpůsobit barvu zvolené zóny ostatním zónám.</p>
--	--	---	--

PÉČE O VODU

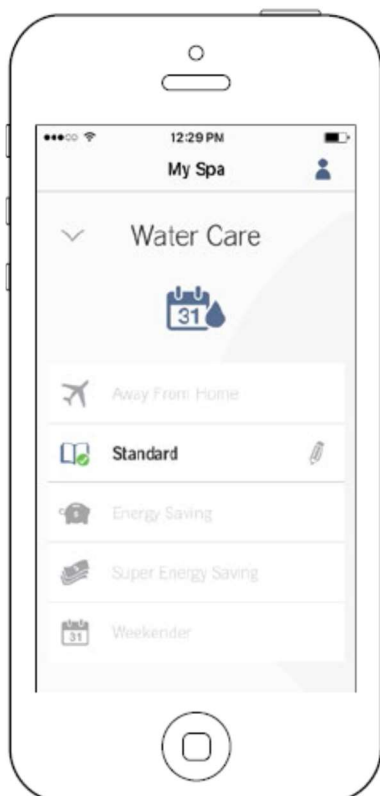

Stránka Péče o vodu vám pomůže nastavit ideální nastavení filtrace a vytápění. Zvolte režim Mimo domov, Standart - začátečník, Úspora energie, Super energie a Víkendový, podle vaší potřeby. Klepněte na název režimu péče o vodu, který chcete aktivovat, a na ikoně se objeví zelená značka, která označuje, že jste ho vybrali.

Ve výchozím nastavení má každý režim péče o vodu přednastavené plány úspornosti a filtrace. Chcete-li upravit režim péče o vodu, dotkněte se ikony tužky na pravém konci pruhu zvoleného režimu péče o vodu a otevřete nabídku.

Níže naleznete krátký popis každé péče o vodu ve výchozím stavu:



AWAY FROM HOME (mimo domov):

V tomto režimu bude vířivka vždy v úsporném režimu (ekonomika); nastavená hodnota se sníží o 11 °C.



STANDARD - BEGINNINER (standart - začátečník):

Vířivka nikdy nebude v úsporném režimu (ekonomika) a filtrování bude probíhat v závislosti na konfiguraci systému.



ENERGY SAVINGS (úspora energie):

Vířivka bude v úsporném režimu (ekonomika) během špičky během dne s návratem k normálnímu režimu o víkendu.



SUPER ENERGY (super energie):

Vířivka bude vždy v úsporném režimu (ekonomika) během špičky, každý den v týdnu.



WEEKENDER (víkendový):

Vířivka bude v úsporném režimu (ekonomika) od pondělí do pátku, a poběží normálně o víkendu.

PŘIPOMENUTÍ

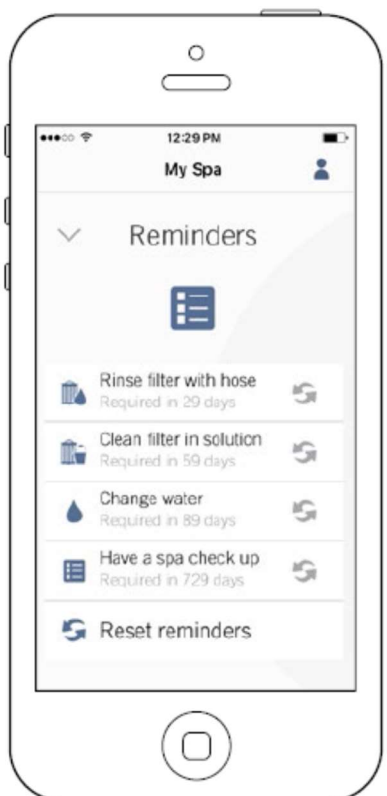

Stránka Připomenutí vám pomůže provést následnou údržbu. InTouch 2 si bude pamatovat, jak budete ve vířivce provádět požadované úkony údržby, jako je například proplachování filtru nebo čištění filtru. Každý úkol má vlastní dobu připomenutí založenou na normálním použití. Majitel může po uplynutí údržby obnovit svá připomenutí.

ÚPRAVA PLÁNŮ

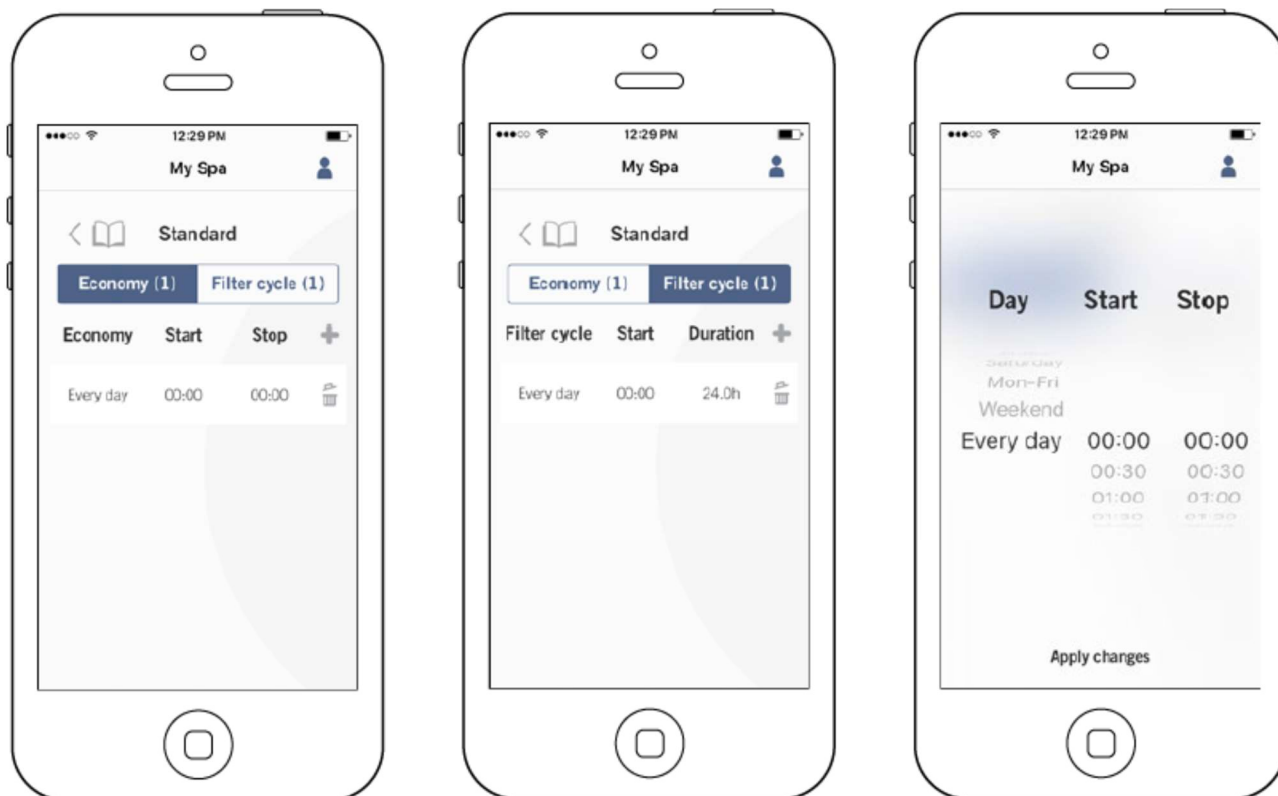

V tomto menu je možné přidávat, odstraňovat nebo upravovat plány úspornosti nebo filtrace.

Chcete-li mít přístup k této nabídce, jednoduše se dotkněte příslušné záložky:

Nabídka péče o vodu (Water Care) – malá tužka vpravo od požadované péče o vodu.

Klepněte na kartu Economy (Ekonomika / úsporný režim) pro změnu plánu provozu. Můžete přidat další plán dotykem symbolu «+». Chcete-li plán odstranit, dotkněte se symbolu koše na pravém konci požadovaného řádku.

Naprogramovaný plán můžete upravit výběrem a úpravou tohoto plánu.

Naprogramované plány můžete upravit. Máte několik možností rozvrhu (po- pá, víkend, každý den, nebo jednotlivé dny). Tento plán se bude opakovat každý týden. Doba trvání se nastavuje v 30 minutových intervalech. Jakmile nastavíte plán, použijte šipku v horní části stránky, abyste se vrátili zpět. Ujistěte se, že jste v hlavní nabídce péče o vodu vybrali požadovaný režim péče o vodu.

V úsporném režimu (Ekonomika) bude nastavená hodnota snížena o 11 °C, což znamená, že topný systém nebude v provozu, dokud teplota neklesne o 11 °C pod nastavenou teplotu.

Filtrační plán zobrazený na obrazovce se bude vztahovat na hlavní filtrační čerpadlo, s největší pravděpodobností čerpadlo 1. Pokud vaše vířivka používá oběhové čerpadlo nakonfigurované tak, aby běželo 24 hodin, na obrazovce se ukáže nastavení Vyčištění (Purge) namísto Filtrace (Filter). Trvání Vyčištění je naprogramováno za fixní počet minut, tedy doba bude nastavena na N/A, a jen čas startu lze změnit.

NASTAVENÍ VŘIVKY

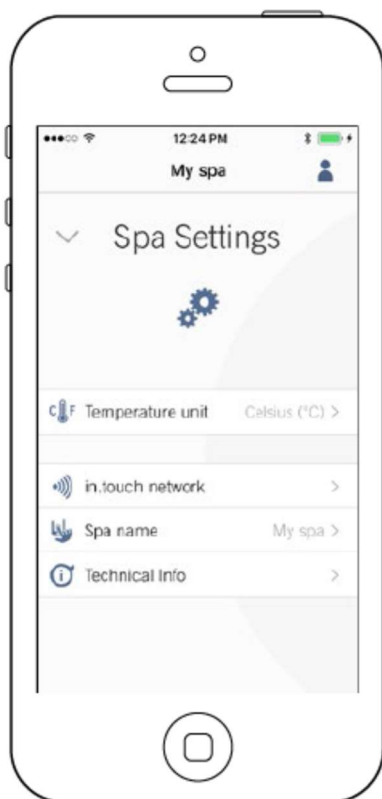

Na stránce Nastavení můžete přistupovat k následujícím položkám:

- Síť In.touch
- Jednotka teploty
- Změnit název vířivky
- Technické informace

Chcete-li vybrat položku, klepněte na šipku vedle ní. Otevře se vybrané menu.

SÍŤ IN.TOUCH



Nabídka sítě In.touch umožňuje přístup k informacím o parametrech připojení RF mezi domácí jednotkou a jednotkou vířivky. Tato nabídka umožňuje přístup k následujícím položkám:

- Kanál
- Síla signálu
- Reset kanálu (obnoví výchozí nastavení kanálu na ...)

Chcete-li změnit kanály, klepněte na řádek kanálu.

ZMĚNIT KANÁL

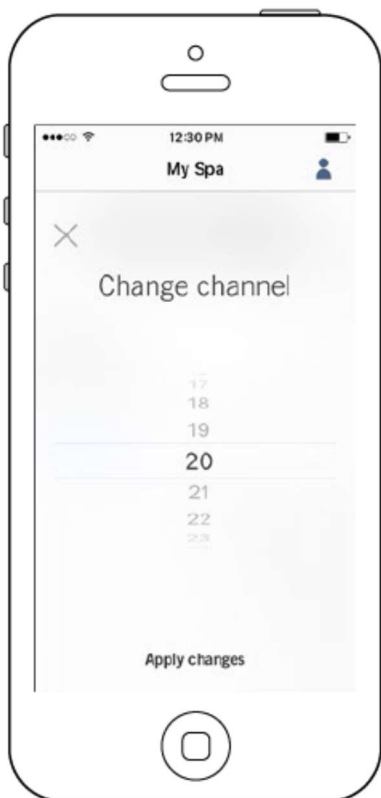

Stránka Změnit kanál umožňuje změnit kanál použitý dvěma moduly In.touch 2.

V některých případech vám to může pomoci získat silnější signál.

Na tuto stránku máte přístup klepnutím na následující karty: Nastavení (vpravo dole) - Kanál In.touch - Kanál.

JEDNOTKA TEPLoty

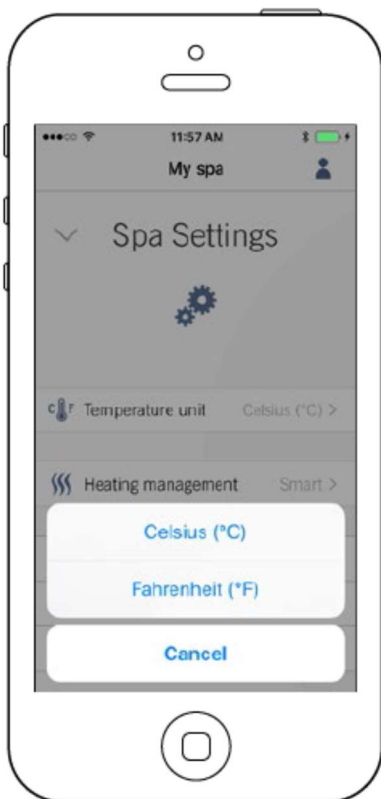

Toto menu umožňuje měnit jednotku používanou k zobrazení teploty.

Na tuto stránku máte přístup klepnutím na následující karty: Nastavení (vpravo dole) - Jednotka teploty.

NÁZEV VÍŘIVKY



Tato část umožňuje upravit název vířivky.
Na tuto stránku máte přístup klepnutím na následující karty: Nastavení (vpravo dole) - Změnit název vířivky

TECHNICKÉ INFORMACE



Tato část obsahuje informace o softwarovém čísle In.touch 2 a číslech revizí různých komponent systému.
Na tuto stránku máte přístup klepnutím na následující karty: Nastavení (vpravo dole) - Technické informace

NASTAVENÍ

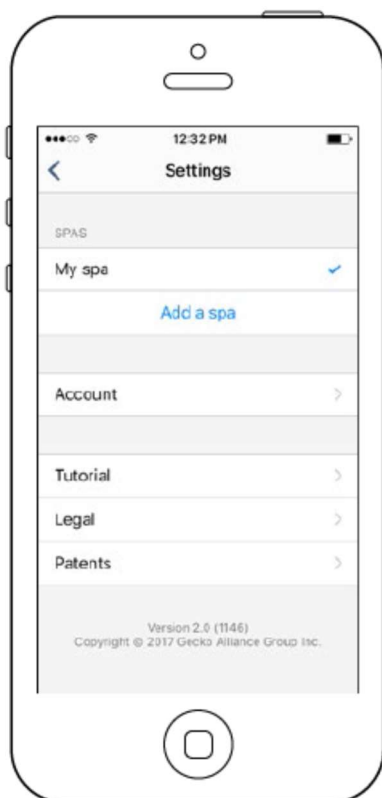

Na stránce Nastavení můžete přistupovat k následujícím položkám:

- Přidejte vířivku z místní sítě
- Účet
- Tutorial
- * Právní
- ** Patenty

Chcete-li vybrat položku, klepněte na šipku vedle ní. Otevře se vybrané menu.

* *Tlačítko Právní (Legal) vás přesměruje na tuto webovou stránku:*
<https://geckointouch.com/legal>

** *Tlačítko Patenty (Patents) vás přesměruje na tuto webovou stránku:*
<http://geckoportal.com/corpo/#patents>

PŘIDAT VÍŘIVKU

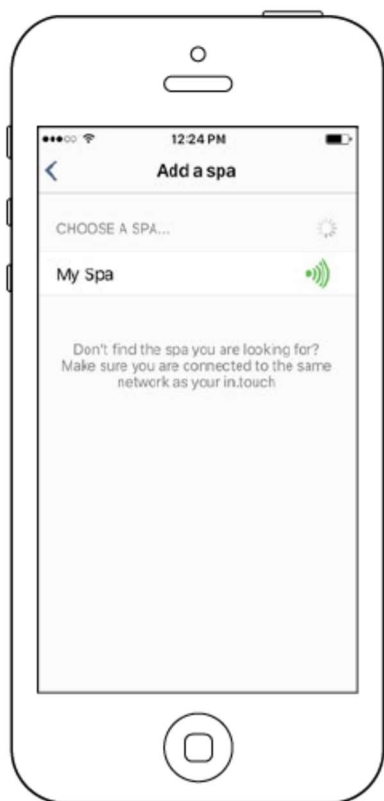

Tato stránka zobrazuje všechny vířivky zjištěné vaší aplikací. Chcete-li najít své vířivky, je třeba připojit mobilní zařízení k téže síti, do které jste připojili domácí jednotku.





Po dokončení spojení s vířivkou se její jméno uloží na tuto stránku a umožní vám připojit se k ní odkudkoliv.

Na tuto stránku máte přístup klepnutím na následující karty:

Nastavení (v pravém rohu) - Přidejte vířivku

Síla RF signálu (komunikace mezi dvěma moduly In.touch 2) je zobrazena na stránce Vybrat vířivku.

Existuje 5 možných stavů:

-  • Signál vyšší než 80%
-  • Signál mezi 80% a 51%
-  • Signál mezi 50% a 31%
-  • Signál nižší než 30%
-  • Modul není k dispozici

ÚČET

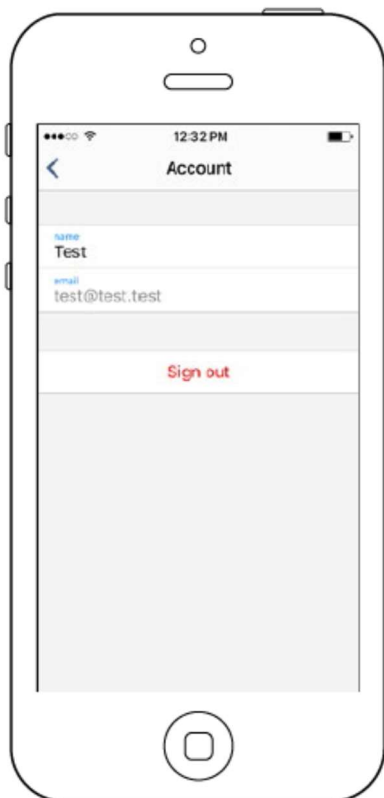

Tato část poskytuje přístup k informacím o vašem účtu.
Na tuto stránku máte přístup klepnutím na následující karty:
Nastavení (v pravém rohu) - Účet

TUTORIAL

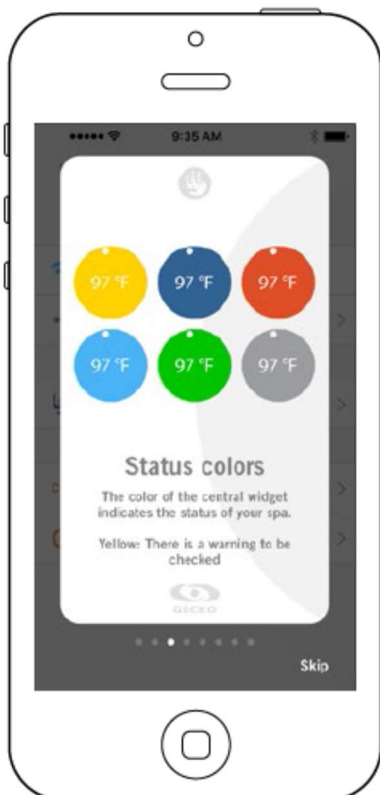

Tato část poskytuje rychlý přehled o
funkcích aplikace In.touch 2.

POZVÁNKA NA TECHNICKOU PODPORU

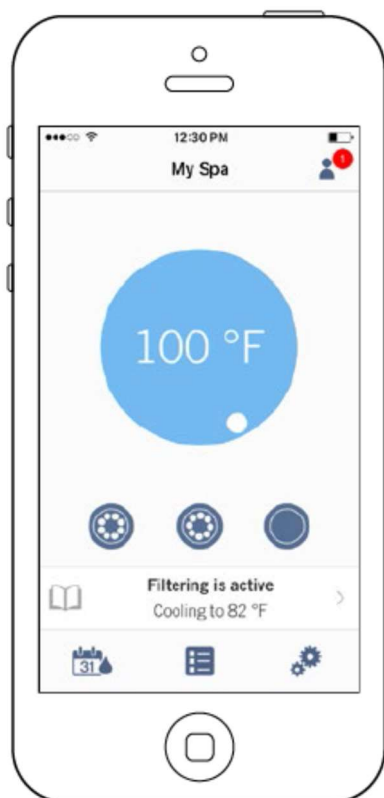

Když obdržíte pozvánku na technickou podporu, vedle loga "nastavení" (v pravém horním rohu) se zobrazí červený kruh.

POVOLENÍ POZVÁNKY

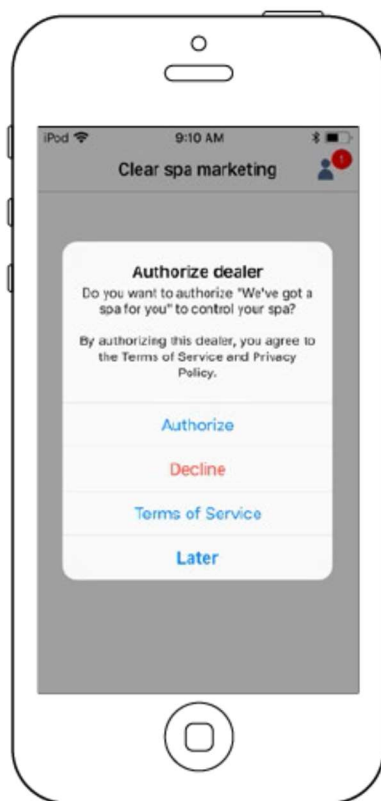
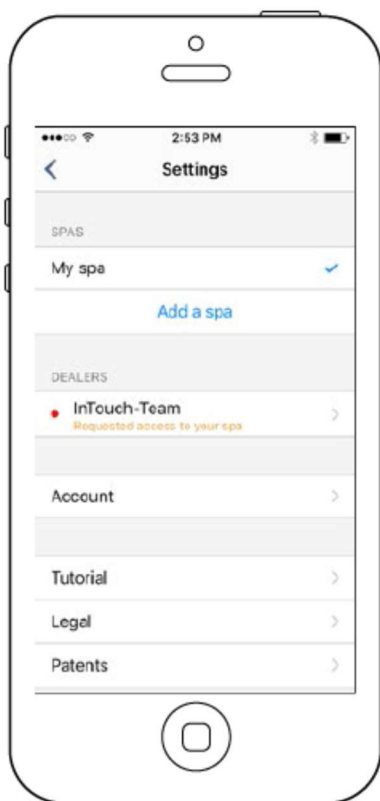

Všechny pozvánky, které můžete obdržet, se nacházejí pod kartou prodejci v nabídce "Nastavení". Chcete-li vybrat pozvánku, klikněte na ni. Poté uvidíte autorizaci okna, kterou potvrdíte s informacemi prodejce. Pozvánku můžete kdykoli odmítnout, pokud chcete.

STRÁNKA PRODEJCE

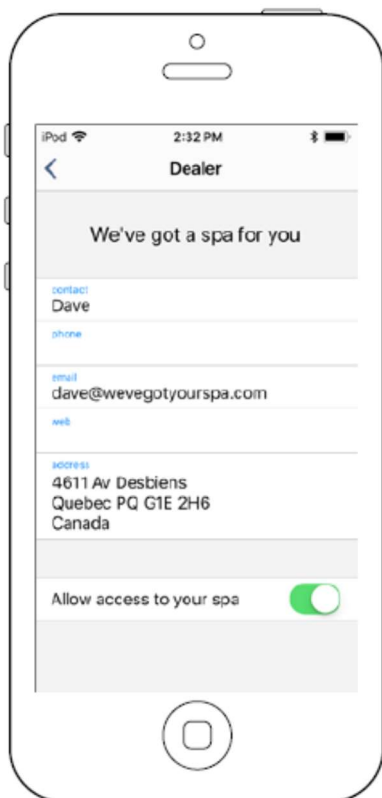

Jakmile máte prodejce ve své aplikaci In.touch 2, můžete mít po celou dobu přístup k jeho informacím.

Pokud nechcete, aby váš prodejce měl přístup do vaší vířivky, jednoduše přemístěte doleva tlačítko "Povolit přístup ke své vířivce" v dolní části stránky.

Oba moduly In.touch 2 mají stavovou LED, která pomáhá diagnostikovat problémy, pokud k nim dojde.

ODSTRAŇOVÁNÍ PROBLÉMŮ

V soupravě In.touch 2 jsou k dispozici 2 různé moduly: domácí jednotka (EN modul) a jednotka vířivky (CO modul). Komunikují společně prostřednictvím RF spojení. Domácí jednotka je zodpovědná za komunikaci v síti Ethernet a jednotka vířivky odpovídá za komunikaci s řídicí jednotkou vířivky.

PŘÍRUČKA PÉČE O VODU VE VÍŘIVCE

ÚVOD

Věříme, že vám vířivka bude po mnoho let poskytovat relaxaci a uspokojení. Informace, obsažené v této příručce, vám pomohou udržovat vířivku bezporuchovou, vodu průhlednou a čistou.

Praxe koupání v horké vířivce je známa po mnohá století. Zejména starověcí Řekové a Římané si uvědomovali její příznivé účinky na tělo i mysl.

Jako každé zařízení moderní složité technologie však i vířivka potřebuje k udržení své provozní účinnosti a zajištění pohodlí koupajících se pravidelnou péčí.

PROČ JE NUTNÁ PÉČE O VODU VE VÍŘIVCE

Je důležité, aby voda ve vaší vířivce byla vždy řádně a pravidelně chemicky ošetřována. Teplo a vlhko vytvářejí podmínky pro růst bakterií, mikroorganismů, řas a plísní. Nedostatečně udržovaná voda je ideálním prostředím pro množení bakterií a mikroorganismů, které následně mohou být příčinou zdravotních obtíží a infekcí. Pravidelné a správné chemické ošetřování vody takováto rizika zcela odstraňuje.

Vířivka v porovnání s bazény je daleko náročnější na údržbu vody, což je dáno jejími malými rozměry. Voda ve vířivce se při častém provozu více zatěžuje, velice rychle se znečišťuje a stejně rychle se spotřebovává i chemie, používaná při údržbě vody. Pečlivé a pravidelné sledování a správná údržba vody předchází množení bakterií a mikroorganismů.

Váš požitek z používání vířivky a také její životnost mohou být sníženy i závadami způsobenými nežádoucími procesy, jako např. vytváření skvrn na povrchu vířivky, tvorba a usazování vodního kamene, koroze součástí vířivky a zanášení filtračních vložek. Pravidelné a správné ošetřování vody šetří Vaši investici a umožňuje dlouhodobé spokojené používání vířivky.

ZÁKLADNÍ POJMY

Znečištění

Pod tímto souhrnným pojmem označujeme v dalším textu veškeré organické i anorganické nečistoty, které nejsou ve vodě žádoucí, např., pot, špínu, bakterie, mikroorganismy, řasy, plísně, mýdlo, oleje apod.

Chemické koncentrace

Koncentrace se měří v mg/l (miligramech na litr) nebo ppm (částech z milionu). V obou případech mají stejnou hodnotu a mohou být popsány jako množství chemikálie v daném množství vody. Při dávkování chemických přípravků se řídíme doporučením na etiketách. Přibližně 1/2 hodiny po aplikaci dávky změříme koncentraci a případně celý postup zopakujeme s tím rozdílem, že počítáme s rozdílem mezi změřenou koncentrací a předepsanou koncentrací.

Používejte raději menší dávky a opakovaně.

Rovnováha vody

Voda musí být **VYVÁŽENÁ**, aby nebyla korozivní ani nevytvářela vodní kámen. **ROVNOVÁHA VODY** je termín postihující vzájemné působení **hodnoty pH a obsahu vápníku**. Když jsou tyto hodnoty nastaveny na hodnoty uvedené v tabulce níže, je voda v rovnováze. Nevyvážená voda může mít škodlivý účinek na zařízení vířivky, kvalitu vody a povrch skořepiny vířivky.

koncentrace volného chloru (koncentrace aktivního kyslíku)	0,7 – 1,0 mg/l (10 – 15 mg/l)
hodnota pH	7,0 – 7,6
obsah vápníku	100 - 180 mg/l
celková alkalita	80 – 120 mg/l

Sanitace

Voda musí být **SANITOVÁNA**, aby byla zbavena znečištění, které může způsobit infekci, zdravotní obtíže apod.

Ke kontrole rovnováhy vody a hodnot sanitace je nezbytné vodu pravidelně **TESTOVAT**. Účelem testování vody je poskytnout informace o stavu vody ve vířivce a nápravných opatřeních, potřebných k opětovnému uvedení vody do požadovaného stavu.

Měření kvality vody

Kvalita vody, a tedy stav její zdravotní nezávadnosti, se měří pomocí testovacích souprav, tzv. testerů.

Použití testerů

Na trhu jsou dostupné různé typy testerů, ale typy činidel jsou zhruba podobné. Před a po každém testu vypláchněte tester čistou vodou. Vždy před měřením koncentrace chloru zkontrolujte a nastavte hodnotu pH. Špatná hodnota pH může výsledek měření zkreslit. Dodržujte přesně pokyny, které jsou dodávány spolu s testery.

Testery musejí být skladovány na chladném, suchém a bezpečném místě, vzdáleném od jiných chemických přípravků a mimo dosah dětí. Po každém použití tester vypláchněte čistou vodou. Činidla testerů pravidelně vyměňujte, dbejte na data použitelnosti, která jsou uvedena na obalech. Výsledky měření při použití činidel s prošlou dobou použitelnosti nemusí být správné.

Velmi pohodlné je testování parametrů vody pomocí rychlých proužkových testerů.

Testování vody ve vířivce

Voda vířivky se **MUSÍ** testovat bezprostředně po jejím naplnění, po doplnění nebo obměně vody a potom pravidelně po celou dobu používání vířivky. Testy ukazují chemický stav vody a poskytují informaci, jaký chemický přípravek pro úpravu vody a v jakém přibližném množství se má přidat.

Hodnota pH

HODNOTA pH musí být v rozsahu 7,0 - 7,6

Hodnota pH udává kyselost nebo zásaditost vody a je udávána v číselné stupnici od 0 do 14. Hodnota pod 7 je pro kyselé látky, hodnota nad 7 je pro zásadité látky. Hodnota mezi 7,0 a 7,6 je považována za nejvhodnější pro kontakt s lidskou pokožkou a ideální pro účinnost sanitace.

Hodnota pH výrazně nad 7,6 způsobuje nižší účinnost sanitace a vytváření usazenin na povrchu zařízení. Voda ve vířivce může být kalná a filtrační vložky se mohou rychleji zanášet.

Hodnota pH výrazně pod 7,0 způsobuje rychlou spotřebu prostředků pro sanitaci, vznik koroze kovových povrchů součástí vířivky a může způsobovat podráždění pokožky nebo očí uživatelů.

Pro zvýšení hodnoty pH přidejte vhodný přípravek na její zvýšení (pH+), pro snížení hodnoty pH přidejte vhodný přípravek na její snížení (pH-). Dávku volte podle informací na štítku přípravku.. Další měření pH proveďte asi za 30 minut. Hodnotu pH upravte vždy před měřením a přidáváním prostředků pro sanitaci vody.

Vápník (tvrdost vody)

obsah VÁPNIKU musí být v rozsahu 100 - 180 mg/l CaO (10-18°dH)

Nízký obsah vápníku může vést ke korozi zařízení a vytváření povrchových skvrn.

Vysoký obsah vápníku způsobuje tvorbu a usazování vodního kamene na zařízeních, čímž se snižuje jejich účinnost a může to vést k zakalení vody. Vytváří se tím vhodné prostředí podporující růst řas, kolonií bakterií a mikroorganismů.

Ideální rozsah obsahu vápníku je 100 - 180 mg/litr **CaO (10-18°dH)**. Měření obsahu vápníku byste měli provádět po prvním naplnění vaší vířivky a potom po každé větší obměně vody ve vířivce. **Snížení obsahu vápníku** proveďte přidáním přípravku pro snížení tvrdosti vody.

Při vypařování vody z vířivky zůstávají minerální látky ve vodě a jejich koncentrace se stále zvyšuje. To vede k zakalování vody a tvorbě vodního kamene. Ve většině případů pomáhá částečná obměna vody, která tuto koncentraci snižuje.

Měkká voda

V některých zeměpisných oblastech je voda přírodně měkká. Na rozdíl od tvrdé vody může být voda s nízkým obsahem vápníku, tedy **MĚKKÁ VODA**, korozivní a může způsobit poškození zařízení a potrubní instalace vířivky. Měkká voda musí být proto co nejdříve obohacena minerály alespoň na minimální předepsaný obsah vápníku.

Tvrdá voda

V některých oblastech je voda velmi tvrdá. V takovém případě je nutné bezprostředně po naplnění vířivky vodou snížit obsah vápníku na optimální úroveň (max. 180mg/l CaO, tzn. 18°dH) a v průběhu používání vířivky udržovat hodnotu pH spíše na spodní hranici doporučeného rozsahu.



Nepoužívejte ve vaší vířivce jen měkkou vodu!

Alkalita

Alkalita by měla být v rozsahu 80 - 120 mg/l

Tento parametr udává stupeň odolnosti vody vůči změnám pH a optimalizuje účinek dalších přípravků na ošetřování vody. Při správné hodnotě alkality je voda schopna přirozeně vyrovnávat hladinu pH. Určuje rychlost a snadnost změny pH, proto vždy nejdříve upravte hodnotu alkalitu před úpravou pH.

Nízká úroveň celkové alkality vede k tomu, že hodnota pH není stabilní a má časté výkyvy, způsobuje to korozi kovů a podráždění pokožky. Při vysoké hladině celkové alkality bude mít hodnota pH tendenci vracet se k původnímu vyššímu pH, vede to k tvorbě vodního kamene, zakalení vody, podráždění pokožky a očí a vysoké

spotřebě chloru.

Úprava alkality vody

Sejměte kryt vířivky, aby se voda provzdušnila, a pomocí testeru (např. testovacího proužku) zkontrolujte chemické složení vody. Nejdříve zajistěte, aby úroveň chloru ve vodě byla správná, protože chlor ovlivňuje výsledek testu.

Pokud je úroveň alkality vyšší než 120 mg/l (ppm), můžete úroveň alkality snížit přidáním kyseliny solné (kyselina chlorovodíková) nebo hydrogensíranu sodného.

Pokud je úroveň alkality nižší než 60 mg/l (ppm), můžete přidat hydrogenuhličitán sodný.

POZNÁMKA: Po provedení úpravy nechte vodu 24 hodin ustát a v případě potřeby úpravu zopakujte.

Sanitace

Aby se zajistilo vhodné prostředí pro koupání, musí sanitace vody ve vířivce vyhovovat třem základním požadavkům jednotlivě i vcelku:

- I Plynulá dezinfekce a udržování zůstatkových hodnot přípravků pro sanitaci
- II Odstranění přebytečných organických látek
- III Prevence růstu řas a mikroorganismů

Sanitační přípravky hubí bakterie, mikroorganismy a řasy, přitom ponechávají vodu čistou a zdravotně nezávadnou, vhodnou k používání. Pokud se koupající před vstupem do vířivky osprchují, omezí se tím zdroj znečištění vířivky a sníží se tak i spotřeba prostředku na sanitaci vody.

Kontrolujte a upravujte koncentraci přípravku pro sanitaci vody pouze po předchozí úpravě hodnoty pH.

Doporučené prostředky pro sanitaci vody

Doporučujeme pro náš program vířivých van jako prostředek pro sanitaci vody **CHLOR**. Existují i alternativní bezchlorové metody úpravy vody ve vířivce – například kyslíková dezinfekce.

Všechny modely vířivých van (kromě Miami) jsou dodávány s **OZONÁTOREM**. Ten pomáhá odstraňovat organickou hmotu oxidací ozonem a snižuje tak nutné dávky prostředků pro sanitaci vody.

Upozornění: Chlorové a kyslíkové dezinfekční přípravky se nesmí vzájemně kombinovat, proto je třeba se rozhodnout buď pro jeden nebo druhý systém.

Chlor

koncentrace VOLNÉHO CHLORU v teplé vířivce musí být v rozsahu 0,7 – 1,0 mg/l

Používejte **CHLOR** ve formě granulí nebo tablet. Kapalný chlor není pro použití ve vířivých vanách vhodný. Chlor v granulích nebo tabletách poskytuje mnohem bezpečnější metodu pro zavedení chloru do vody ve vířivce, poskytuje dlouhodobější ochranu a účinněji ničí organismy.

Po přidání chloru do vody se jeho část spotřebuje reakcí s přítomným znečištěním. Část také reaguje s příměsami dusíkatého čpavku a vytvoří **CHLORAMINY (CHEMICKY VÁZANÝ CHLOR)**. Zbytek zůstane volně k dispozici pro dezinfekci a likvidaci řas jako **VOLNÝ CHLOR**.

Chemicky vázaný chlor je chemické činidlo, které reagovalo s látkou ve vodě a není již účinné pro likvidaci dalšího znečištění. **VOLNÝ CHLOR** je nejdůležitější činidlo pro dezinfekci vody ve vířivce a měl by být proto vždy udržován v koncentraci nejméně 0,7 mg/l.

Pro vířivky umístěné venku je k ochraně chloru před slunečním zářením zapotřebí používat stabilizátor (izokyanuráty).

Chlorové tablety neházejte přímo do vody vířivky, vkládejte je do předřadného síta sběrače.

Předávkování

Vysoké hodnoty chloru ve vířivce, tj. přes 10 mg/l (ppm), mohou způsobit vybělení barvy činidel testeru, takže vzniká dojem, že v ní není přítomný žádný volný chlor, i když je ho ve skutečnosti nadbytek. Máte-li pochybnost, pozorujte chlorovou tabletu, když se rozpouští. Jestliže je vidět barva, vycházející nejdříve z tablety a potom se rozplývající ve vodě, mohlo dojít k předávkování. K prokázání, že k němu skutečně došlo,

odeberte vzorek vody, který naředíte 1:1 s pitnou vodou, znovu otestujte a pokračujte v ředění, dokud není dosaženo takové koncentrace (zbarvení činidla), umožňující její přečtení. Zjištěnou koncentraci násobíte součinitelem zředění a získáte skutečnou hodnotu koncentrace chloru ve vířivce. Pokud došlo k silnému předávkování, **NEDOVOLTE**, aby se vířivka používala. Je nutné podniknout opatření ke snížení koncentrace chloru. To je možné **jedním** z následujících postupů:

1. Ponechejte vířivku nějaký čas mimo provoz odkrytou - chlor se přirozeně rozloží.
2. Vypusťte část vody z vířivky a doplňte ji vodou z vodovodu.

Chlorový šok

Při používání vířivky se může ve vodě nahromadit nefiltrovatelný odpad s odolnějšími kmeny bakterií. V některých případech to může vést až k tomu, že se voda zakalí, stane se dráždivou a zdraví škodlivou. V takovém případě je nutno vířivku ošetřit **dávkou rychlerozpustného chloru**, provést tzv. **chlorový šok**. Před tím je nutné změřit a upravit hodnotu pH vody ve vířivce na 7,0 - 7,6 a potom zkontrolovat koncentraci chloru ve vodě. Jednou týdně, nebo po doplnění většího množství vody, přidávejte šokovou dávku chloru k dosažení koncentrace 10 mg/l. Zvolte si dobu, kdy se vířivka nepoužívá a přidejte do ní potřebnou dávku chloru. Potom se musí před zahájením používání vířivky nechat úroveň chloru klesnout na hodnotu pod 3 mg/l.

Když přidáváte do vířivky chemii, použijte na několik minut vzduchovač, aby se chemie ve vodě promíchala. Dávku chlorového granulátu napřed rozpustíte v menším množství vody.

Kyslík

koncentrace AKTIVNÍHO KYSLÍKU v teplé vířivce musí být v rozsahu 10 - 15 mg/l

Místo chlórové dezinfekce můžete používat kyslíkové přípravky ve formě tablet nebo tekuté. Část kyslíku se spotřebuje reakcí s nečistotami, zbytek je k dispozici jako aktivní kyslík. Jeho koncentrace musí být udržovaná na úrovni alespoň 10 mg/l. Kyslíkové tablety je třeba zavádět do vody pomocí plováku, kapalné přípravky se aplikují přímo.

Kyslíkový šok

Při používání vířivky se může ve vodě nahromadit nefiltrovatelný odpad s odolnějšími kmeny bakterií. V některých případech to může vést až k tomu, že se voda zakalí, stane se dráždivou a zdraví škodlivou. V takovém případě je nutno vířivku ošetřit **dávkou rychlerozpustného kyslíku**, provést tzv. **kyslíkový šok**. Před tím je nutné změřit a upravit hodnotu pH vody ve vířivce na 7,0 - 7,6 a potom zkontrolovat koncentraci kyslíku ve vodě. Jednou týdně, nebo po doplnění většího množství vody, přidávejte šokovou dávku kyslíku k dosažení koncentrace 100 mg/l. Zvolte si dobu, kdy se vířivka nepoužívá a přidejte do ní potřebnou dávku kyslíku. Potom se musí před zahájením používání vířivky nechat úroveň kyslíku klesnout na hodnotu pod 15 mg/l.

Když přidáváte do vířivky chemii, použijte na několik minut vzduchovač, pro lepší promíchání.

Funkce ozonátoru

Přestože je chlór nejvíce užívaným, běžným desinfekčním prostředkem, měli bychom vědět o funkci a použití ozonátoru. Ozonátor vytváří pomocí zdroje UV záření ozón a působí tak účinně jako desinfekční a oxidační činidlo. Vzhledem ke svému chemickému charakteru kyslík v podobě ozónu nevydrží dlouho ve vodním prostředí. Jakmile zbaví vodu bakterií a jiných nežádoucích látek, mění se ozón zpět na běžný molekulární kyslík, který se buď rozpouští ve vodě, nebo uniká do okolního vzduchu.

Ozonátor tedy desinfikuje vodu, ale protože ozón rychle z vody vyprchá a nedostane se do všech zákoutí vany nebo potrubí, je nutno ho používat vždy ve spojení s chlórovou nebo kyslíkovou dezinfekcí. Ozonátor však snižuje množství nároky na používanou sanitaci.

CHEMICKÉ OŠETŘOVÁNÍ VODY

Chemické ošetřování vody, popsané v této části příručky, chrání Vaši investici a činí její využívání a provoz bezproblémovým a zdravotně nezávadným. Věnujte denně několik minut času ošetření vířivky. Vyplatí se to. Dodržování těchto informací bude činit pravidelné ošetřování mnohem jednodušším.

Po napuštění vířivky proveďte prvotní ošetření **chlórovým šokem** na koncentraci 10 mg/l, nebo kyslíkovým kapalným přípravkem na koncentraci 100 mg/l. Před tím, než začnete vířivku využívat, proveďte tzv. vyvážení vody. Prostředek pro pravidelné chlorování nebo kyslíkování se musí začít přidávat, jakmile koncentrace chloru nebo kyslíku klesne pod **limitní hranici**, tzn., když zbylá koncentrace volného chloru nebo kyslíku zůstává ve vodě poté, co byly zneutralizovány organické sloučeniny přítomné ve vodě.

Základní pokyny

- Denně kontrolujte hodnotu pH a udržujte ji v rozmezí hodnot 7,0 – 7,6.
- Denně kontrolujte koncentraci chlóru nebo kyslíku a udržujte ji v rozmezí 0,7 – 1,0 mg/l (chlór) nebo 10 – 15 mg/l (kyslík).
- Filtr čistěte nejméně jednou za týden (viz kapitola **Údržba vířivky**).
- Bezprostředně po naplnění vířivky čerstvou vodou aplikujte potřebnou dávku rychle rozpustného chloru k dosažení koncentrace 10 mg/l (před používáním vyčkejte, dokud koncentrace chlóru neklesne pod 3 mg/l). Při kyslíkovém ošetřování proveďte šokovou dávku kapalného přípravku k dosažení koncentrace 100 mg/l (před používáním vyčkejte, dokud koncentrace kyslíku neklesne pod 15 mg/l).
- Pravidelně vyměňujte vodu ve vířivce (doporučujeme jednou za 4-6 týdnů).
- Zajistěte, aby byla filtrace vody pravidelně v provozu po dostatečně dlouhou dobu (min. 2x 4 hodiny denně).
- Vypusťte vířivku, pokud zůstala nepoužívána a chemicky neošetřována déle než 5 dní. Obnovení zdravotně nezávadného stavu je totiž velice obtížné a finančně náročné. (Pozn.: Voda může být chemicky ošetřována i v době nepoužívání – pak není nutné vodu vypouštět.)
- Alespoň jednou denně nechte nakrátko běžet čerpadlo se vzduchovačem a s otevřenými tryskami – zajistíte tím chemické ošetření celého vodního systému. Tuto činnost zabezpečuje vířivka sama po nastavení filtračních cyklů.
- Používejte **POUZE** takové chemické přípravky a výrobky, které jsou doporučeny k použití ve vířivých vanách nebo lázních a bazénech.

V případě jakýchkoli dotazů a nejasností kontaktujte svého prodejce.

UPOZORNĚNÍ:

Vždy přidávejte chemii do vody, nikdy ne naopak!

Chemii přidávejte do vody, jen pokud ve vířivce nejsou osoby (neplatí pro rozpustné tablety)

Pro dokonalé promíchání chemie ve vířivce používejte vzduchovač!

Chemii uchovávejte mimo dosah dětí a na bezpečném, chladném, suchém a větraném místě!

Potrubní okruhy

Všechny vířivky jsou vybaveny potrubními okruhy, které obsahují vodu. Tato voda musí cirkulovat v pravidelných intervalech, aby se do všech částí vířivky dostal sanitální přípravek. Jinak může docházet k množení bakterií a mikroorganismů v některých částech potrubí. Vaše vířivka je vybavena filtračním systémem, který tuto činnost zajišťuje.

POZOR: Nikdy neponechávejte trysky po použití vířivky v uzavřené poloze. Vždy po použití vířivky zkontrolujte, zda jsou všechny trysky otevřené. Pro důkladnou sanitaci všech částí vířivky je důležité, aby trysky zůstávaly otevřené.

Součástí potrubních okruhů jsou **ventily**. Ventily jsou uzavírací armatury, které musí být za provozu vířivky otevřené. Ventily slouží k tomu, aby bylo možno uzavřít část potrubního okruhu a demontovat některé zařízení (např. čerpadlo), aniž by bylo nutno vypouštět vodu z vířivky.

Plnění vířivky vodou

Úprava vody před napuštěním do vířivky

Doporučujeme, abyste před plněním vířivky zkontrolovali zdroj vody (měkká voda může působit korozivně a poškodit zařízení vířivky, na druhé straně studniční voda může obsahovat minerály, které způsobují skvrny, zabarvení vody nebo usazeniny).

Plnění vířivky

Důležité: Pokud používáte pro plnění vířivky zahradní hadici, nechte vodu po několik minut nejprve z hadice vytékat mimo vířivku, aby se z ní vyplavily nečistoty. (Stojatá voda v hadici může obsahovat bakterie, které mohou u některých koupajících se způsobit podráždění pokožky a infekci.)

Vířivka se plní čerstvou vodou, dokud hladina nedosáhne rysky na vaně. Po naplnění vířivky změřte hodnotu pH a obsah vápníku. Obě hodnoty si poznamenejte do tabulky, uvedené na začátku tohoto návodu.

Upravte hodnotu pH vhodným prostředkem tak, aby odpovídala požadovanému rozsahu 7,0 – 7,6. Upravte také obsah vápníku. Nakonec ošetřete vodu **chlorovým šokem** (viz kapitola **Chlor**), nebo **kyslíkovým šokem** (viz kapitola **Kyslík**). S koupáním vyčkejte, dokud neklesne koncentrace volného chloru pod hodnotu 3 mg/l nebo aktivního kyslíku pod hodnotu 15 mg/l.

Do vody se může pro zamezení tvoření skvrn způsobovaných stopovými kovy, např. mědí nebo železem, přidat přípravek pro snižování tvrdosti vody.

Když přidáváte jakoukoli chemii do vody vířivky, vždy zapněte na krátkou dobu vzduchovač ke kvalitnímu promíchání.

Důležité: Hladina vody ve vířivce musí dosahovat k rysce na vaně. Jestliže hladina vody klesne pod předepsanou výšku, může voda vytékající z trysek stříkat z vířivky ven. Vířivka se tak může vyprázdnit a poškodit. V případě vnitřní instalace může pak dojít k vyplavení místnosti a k poškození podlahy a nábytku, za což dodavatel nemůže ručit.

Toto nebezpečí je možno vyloučit nasazením izolačního krytu a instalací podlahové vpusti v místnosti. Je však na vás, jako na uživateli, abyste tomuto nebezpečí zamezili.

PROGRAM PRAVIDELNÉ CHEMICKÉ ÚDRŽBY VODY

Týdenní postup

Je nezbytné, aby voda ve vířivce splňovala hygienické předpisy. Zdravotní nezávadnost vody zajistíte dodržováním následujících pokynů. Testování a dávkování příslušných chemických přípravků musí být prováděno pravidelně, aby se předešlo růstu bakterií a mikroorganismů, a případnému ohrožení zdraví.

Nejméně 2x týdně

- ❑ Kontrolujte hodnotu pH a koncentraci chloru nebo kyslíku pomocí testeru. Vždy nejprve upravte hodnotu pH do rozmezí 7,0 - 7,6 pomocí přípravků na zvyšování nebo snižování pH. Pak upravte sanitaci buď přidáním příslušného množství přípravku nebo tablet do plováku, nebo vylitím do vířivky po rozpuštění ve vědru. Koncentrace chlóru musí být v rozmezí 0,7 – 1,0 mg/l nebo kyslíku v rozmezí 10 - 15 mg/l. Pozn.: Pokud je vířivka hodně používána, snižuje se rychleji koncentrace volného chloru nebo kyslíku. Kontrolujte a korigujte častěji hodnotu pH a koncentraci chloru nebo kyslíku. Také používání vůní a esenciálních olejů vede k rychlejší spotřebě dezinfekce.

Nejméně 1x týdně

- ❑ Každý týden použijte **chlorový nebo kyslíkový šok**. To je nezbytné k udržení zdravotně nezávadné a průzračně čisté vody ve vířivce. Nastavte koncentraci chloru 10 mg/l nebo kyslíku 100 mg/l. Před tím vždy nejprve zkontrolujte a upravte hodnotu pH. S používáním počkejte, dokud koncentrace chloru neklesne pod 3 mg/l nebo kyslíku pod 15 mg/l.
- ❑ **Proveďte vyčištění filtru:** Vyčistěte filtr podle pokynů v kapitole **Čištění a údržba filtru**.

Postup podle potřeby

Podle potřeby

- ❑ K zamezení tvorby vodního kamene a železitých a kovových skvrn a povlaků na stěnách a zařízení vířivky, jakož i zabarvení vody vyvolanému minerály, použijte přípravek pro jeho odstranění. Nepřidávejte tento přípravek a jiný přípravek ve stejný den.
- ❑ **Udržujte rovnováhu vody a úroveň sanitace:** Po naplnění vířivky nebo doplnění většího množství vody ihned upravte hodnotu pH, a obsah vápníku. Proveďte chlorový šok (10 mg/l) nebo kyslíkový šok (100 mg/l). Nepoužívejte vířivku, dokud se nesníží koncentrace chlóru na méně než 3 mg/l nebo kyslíku na méně než 15 mg/l. Počáteční dávka se rychle spotřebuje neutralizací organických sloučenin. Další dávku volte tak, aby bylo dosaženo předepsané koncentrace. Zkontrolujte a případně upravte celkovou alkalitu vody.
- ❑ **Likvidujte řasy:** Může se stát, že se ve vířivce usídí řasy. Jakmile toto zjistíte, použijte chlorový šok. Další růst řas eliminujte použitím speciálního přípravku proti tvorbě řas. V některých případech však bude lepší vodu vyměnit a řasy odstranit mechanicky.

Problémy s údržbou vody: viz kapitola **Řešení problémů s kvalitou vody**.

Vířivku je nutné vypustit jednou za cca 4 – 6 týdnů, nebo obměnit alespoň 20% vody každé 2 – 4 týdny. Před odčerpáním vody se přesvědčte, že koncentrace chemických látek je snížena tak, aby nemohlo dojít k ohrožení vodních organismů nebo čistíren odpadních vod. V případě pochybností se obraťte na místní správu kanalizací. Nikdy vodu nevypouštějte do septiku.

ŘEŠENÍ PROBLÉMŮ S KVALITOU VODY

Tato kapitola má pomoci při identifikaci a nápravě problémů s kvalitou vody, které se mohou objevit. V případě pochybností předejte svému prodejci chemie vzorek vody z vířivky k analýze.

Špatná filtrace

Zkontrolujte, zda je váš filtr v dobrém funkčním stavu a zda byla filtrace v provozu. Je-li filtr znečištěn nebo je-li průtok skrz něj slabý, vyjměte filtrační vložku a vyčistěte ji, případně ji vyměňte. Díky ozonátoru má filtrace vyšší účinnost při likvidaci organických látek. Pokud je voda špinavá, dochází k rychlejšímu ucpání filtru – proto během prvních několika dní provozu čistěte častěji filtrační vložku.

Usazeniny

Tvorbu ve vodě rozpustných usazenin lze regulovat pravidelným použitím chlórového nebo kyslíkového šoku.

Nízká a vysoká hodnota pH

Hodnota pH přesahující 7,6 může způsobovat zakalení vody, nižší než 7,0 korozi součástí. S pomocí vhodného chemického přípravku nastavte hodnotu pH v rozsahu 7,0 až 7,6.

Náhlé změny hodnoty pH, hodnota pH nejde upravit

Nesprávná hodnota celkové alkality. Zkontrolujte a případně upravte její hodnotu.

Rozpuštěné pevné látky

Silným dávkováním chemie se ve vodě vířivky během času nahromadí pevné látky. Když se jimi voda nasatí (stane se nasyceným roztokem), značně se zhorší její průhlednost a prakticky ji nelze dále chemicky ošetřovat. Nejlepším řešením je vodu vypustit a naplnit vířivku čistou vodou. Přitom dodržujte postup pro uvedení vířivky do provozu.

Kovy

Pramenitá nebo upravená voda, použitá pro naplnění vířivky, může obsahovat kovy, jako železo, měď nebo mangan, jejichž přítomnost se projeví zeleným nebo modrozeleným, později až hnědým zbarvením vody. Aby se zabránilo jejich usazení na stěnách vířivky, použijte přípravek pro jejich odstranění.

Vodní kámen

Vodní kámen je výsledkem nadměrného množství rozpuštěného vápníku ve vodě a jeho srážením a usazováním ve formě uhličitanu vápenatého. Sraženiny se mohou usazovat na povrchu vířivky, v potrubních rozvodech, ve filtrační soustavě a v ohřivači. K zabránění nadměrné tvorby vodního kamene udržujte tvrdost vody v doporučeném rozmezí.

Podráždění očí nebo pokožky

Příliš nízké pH působí nepříjemně na lidskou pleť a dráždivě na některé citlivé části lidského těla, jako třeba oči. V takovém případě ihned upravte pH na hodnotu v rozsahu 7,0 - 7,6.

Zápach chloru a podráždění očí

Chlor ve spojení s dusíkem z tělní tekutiny vytváří chloraminy nebo se hromadí jako chemicky vázaný chlor. Ty jsou hlavní příčinou zápachu chloru a podráždění očí. Tyto sloučeniny mohou být zneškodněny **chlorovým šokem**.

Pěnění

Pěnění je jev, projevující se obecně u vířivých van v důsledku pohybu vody a přítomnosti pleťových mlék, olejů, tuků a jiných hygienických nebo kosmetických přípravků a jiných látek ve vodě. K jejich likvidaci používejte k tomu určený odpěňovací přípravek.

Změna barvy povrchu vířivky

Když je vířivka vypuštěná, může se projevit vyblednutí nebo změna barvy jejího povrchu. K nápravě a obnovení původní barvy a lesku akrylátového povrchu použijte neabrazivní silikonový leštící prostředek.

Nadměrné používání chemie

Typická vířivka pojme méně než 2000 litrů vody. Neznáte-li skutečný objem vody ve vaší vířivce, může to mít za následek použití nadměrného nebo nedostatečného množství chemie. Navíc to spolu s nepřesností v měření koncentrace může vést k nadměrné koncentraci chemických látek a znehodnocení vody. Nevhodné chemické ošetřování vody může dokonce vést k poškození vířivky nebo jejího zařízení. Objem vaší vířivky je uveden v tabulce na poslední stránce této příručky. Odměřujte všechny chemické přípravky přesně a používejte je podle předpisu.

Řasy

Spory řas nejsou problémem u vnitřních instalací vířivých van, avšak u venkovních vířivých van se řasy mohou dostat do vířivky z okolního prostředí. Pokud se vyskytnou, aplikujte chlorový nebo kyslíkový šok.

Měkká voda

Kovové součásti vířivky, naplněné měkkou vodou nebo z domácího zařízení na změkčování vody, mohou rychle zrezavět. Přirozenou vlastností vody je rozpouštění minerálů (tvrdost) - měkká voda ve vířivce se jí snaží uspokojit z přístupných zdrojů - z čerpadel, ohřivače apod. **NEPOUŽÍVEJTE VE VÍŘIVCE JEN MĚKKOU VODU.**

Vůně

K tomu, aby vám vířivka poskytovala větší odpočinek a osvěžení, můžete do ní přidávat éterické oleje a aromatické látky. Aromatické látky a oleje rychleji spotřebovávají volný chlor nebo aktivní kyslík ve vodě, a proto kontrolujte a upravujte koncentrace chloru nebo kyslíku před a po jejich použití.

Upozornění: Častěji čistěte filtrační vložky!

Chyby při odečítání koncentrace chloru nebo kyslíku

Možných příčin je mnoho. Hlavní z nich jsou:

Znečištění, které je zaneseno do vody silným provozem vířivky. Toto znečištění způsobuje rychlejší spotřebu dezinfekce, a pokud není její koncentrace dostatečná, není možno vytvořit dostatečný zůstatek volného chloru nebo aktivního kyslíku. Pokračujte v přidávání pomalu rozpustného chloru nebo kyslíkových přípravků

Řasy, které mohou být přítomné ve vodě, spotřebují velké množství dezinfekce, což může rychle snížit zůstatek volného chloru nebo aktivního kyslíku až prakticky na nulu. K odstranění řas proveďte chlorový nebo kyslíkový šok.

Aromatické látky a éterické oleje ve vířivce rychleji spotřebovávají dezinfekci ve vodě, a proto kontrolujte a upravujte koncentrace chloru a kyslíku před a po jejich použití.

Předávkování chloru 10 mg/l může odbarvit vzorek při kapkovém testu a vyvolat dojem nedostatku chloru ve vodě, i když ve skutečnosti je tomu naopak.

BEZPEČNOSTNÍ POKYNY PRO NAKLÁDÁNÍ S CHEMICKÝMI PŘÍPRAVKY

Bezpečné zacházení s chemií a její skladování:

Před použitím chemického přípravku si pozorně přečtěte a přesně dodržujte příslušné pokyny, uvedené na obalu přípravku. Chemické přípravky se dodávají v koncentrované formě. Při správném používání chemie chrání vás i vaši vířivku. Pokud není správně používána, může být nebezpečná. Dodržujte proto všechny bezpečnostní pokyny týkající se manipulace s chemií. Chemická úprava vody může být prováděna osobami mladšími 18 let pouze pod dohledem dospělé kompetentní osoby.

- Přečtěte si a dodržujte všechny informace a varování ve všech dokumentech, dodaných s vířivkou.
- Zajistěte, aby všichni koupající znali zásady bezpečného používání vířivky.
- Kontrolujte a udržujte chemické koncentrace a hodnoty stanovené v této příručce.
- Před použitím chemického přípravku si pozorně přečtěte jeho návod k použití včetně bezpečnostních pokynů a postupujte podle něj.
- Odměřujte a používejte přesné množství předepsaného chemického přípravku. **Vyvarujte se předávkování.** Používejte raději menší dávky a opakovaně.
- Přidávejte chemii do vody, nikdy ne naopak. Chemické přípravky spolu nemíchejte, pokud to není výslovně dovoleno. Některé chemické přípravky mohou spolu reagovat, což může být velmi nebezpečné.
- Nikdy nepřidávejte chemii do lázně v době, kdy se v ní právě koupají lidé.
- Skladujte chemické přípravky na chladném, suchém a dobře větraném místě **mimo dosah dětí**. Nádoby s chemií skladujte uzavřené. Zacházení s chemií svěřte jen zodpovědným osobám.
- Nedovolte, aby se chemie vysypala nebo rozlila. Dojde-li k tomu, vše pečlivě vyčistěte a zlikvidujte bezpečným způsobem v souladu s platnými předpisy.
- Na rozsypané nebo rozlité chemické přípravky nepoužívejte vysavač. Nikdy při zacházení s chemií nekuřte. Některé výpary mohou být vysoce hořlavé. Po manipulaci s chemií si ihned umyjte ruce. Omyjte také nástroje a místa použitá při manipulaci.
- Nevdechujte výpary z chemických přípravků a vyhněte se kontaktu chemie s očima, nosem nebo sliznicí. V případě kontaktu nebo při pozření se řiďte pokyny první pomoci na štítku výrobku a vyhledejte okamžitě lékařskou pomoc.
- Pokud dojde ke kontaktu chemického přípravku s pokožkou, opláchněte velkým množstvím vody a omyjte ji mýdlem. Při přetrvávajících příznacích, nebo když dojde k požití chemie nebo pokud přijde do styku s očima, vyhledejte ihned lékařskou pomoc.
- Nikdy neskladujte společně chlorové přípravky a kyseliny.

POZOR!

Použití čisticích prostředků s alkoholem nebo acetátem k čištění vířivky je ZAKÁZÁNO!

Výrobce není odpovědný za škody vzniklé v důsledku používání těchto chemických přípravků.

Chemická úprava vody může být prováděna osobami mladšími 18 let pouze pod dohledem dospělé kompetentní osoby. Servis a opravy by měly být prováděny pouze vyškolenými odborníky.

ÚDRŽBA VÍŘIVKY



Pro veškerá elektrická zařízení vířivky platí následující upozornění:

Veškeré práce na elektrických zařízeních smí provádět pouze osoba s odbornou elektrotechnickou kvalifikací podle platných předpisů.

Jako příslušenství bazénů, lázní apod. používejte pouze výrobky s patřičnou třídou ochrany a krytí, odpovídající příslušným technickým normám.

Případné opravy svěřte servisnímu technikovi prodejce.

PO KAŽDÉM POUŽITÍ VÍŘIVKY

Když vířivku nepoužíváte, zakryjte ji termokrytem a upevněte ho pomocí spon.

Termokryt je víceúčelový. Jeho nejdůležitější funkcí je zkrácení doby ohřevu vody na provozní teplotu a snížení energie potřebné k udržení teploty vody, čímž dosáhnete snížení provozních nákladů.

Použitím krytu se lze vyhnout znečištění vody ve vířivce listím, deštěm, sněhem či jinými nečistotami a účinně ji izolujete od vlivů okolního prostředí. Uchycení krytu sponami ztěžuje malým dětem používat vířivku bez dohledu dospělé kompetentní osoby.

Záruka poskytovaná na skořepinu vany a její povrch se nevztahuje na vady způsobené nepoužíváním termokrytu dle pokynů v návodu na použití. UV záření může poškodit povrch prázdné vířivky. Na závady způsobené UV zářením se nevztahuje záruka.

ÚDRŽBA VÍŘIVKY PŘI KRÁTKODOBÉM ODSTAVENÍ Z PROVOZU

Nezapomeňte, že pokud je vířivka naplněná vodou a nepoužíváte ji, zvedněte její kryt alespoň jednou týdně, aby se prostor pod krytem mohl odvětrat.

PRAVIDELNÁ PÉČE O VÍŘIVKU

Nevystavujte vířivku přímému slunečnímu svitu! Je-li vířivka vystavena přímému slunečnímu svitu a není-li opatřena termokrytem, může dojít ke změně barvy skořepiny pod vodou. Nevystavujte vířivku dešti či sněhu. Je-li to možné, vytvořte vířivce přístřešek, který ji bude kryt.

Boční panely vířivky by měly být chráněny před nadměrným UV zářením. Panely vířivky jsou vyrobeny z UV-odolného materiálu, ale vzhledem k výše zmíněným faktorům neexistuje žádná záruka, že to zabrání blednutí barvy.

1. Před vstupem do vířivky se osprchujte.
2. Vodu ve vířivce pravidelně doplňujte, vypouštějte a vířivku čistěte. K výměně vody doporučujeme využít služeb odborníků.
3. Filtr vyčistěte jednou za měsíc.
4. Čistěte prostor pod demontovatelnými podhlavníky.

Údržbu doporučujeme provádět v následujících časových intervalech:

- každý týden a před každým použitím
Kontrola vody ve vířivce – viz kapitola Příručka péče o vodu
- každé 3 měsíce
Výměna filtrační kartuše
- každé 3 měsíce
Výměna vody ve vířivce – viz kapitola Vypouštění vody a kapitola Příručka péče o vodu
- každoročně
Doporučená kontrola vířivky – pro řádnou kontrolu kontaktujte svého prodejce.

ČIŠTĚNÍ A ÚDRŽBA FILTRU

Čištění mechanických nečistot prostřednictvím průběžné cirkulace vody a s využitím speciálních chemických přípravků je základním požadavkem správného čištění vody ve vířivce. Každá vířivka má čerpadlo, které je určeno pro tento účel. Čerpadlo pohání vodu skrz filtr. Filtr zachycuje nečistoty vznášejícími se ve vodě.

Jednu týdně doporučujeme čistit filtr - předřazené síto a filtrační kartuši. V případě velkého zatížení vířivky i častěji.

Jednu měsíčně doporučujeme na 24 hodin namočit filtrační kartuši ve vodě smíchané s chlorem nebo přípravkem proti řasám.

Výměnu filtrační kartuše je nutné provést každé 3 měsíce.

Poznámka: Doporučujeme mít k dispozici náhradní kartuši a střídavě je používat. Jedna kartuše pracuje ve filtru, zatímco druhá se čistí.

FILTR ČISTĚTE KAŽDÝ TÝDEN NÁSLEDUJÍCÍM ZPŮSOBEM:

1. Vyjměte víko filtru s předřazeným sítem.
2. Vyčistěte předřazené síto propláchnutím vodou.
3. Vyjměte filtrační kartuši.
4. Pomocí proudu vody vypláchněte nečistoty z kartuše.
5. Namočte kartuši do vlažné vody smíchané s chlorem nebo přípravkem proti řasám na 1-2 hodiny a poté ji důkladně propláchněte čistou vodou.



UPOZORNĚNÍ!

Nikdy nepoužívejte k čištění filtru alkalické odmašťovače nebo vysokotlaké čističe! Doporučujeme provést výměnu filtračních kartuší každé 3 měsíce. Používání vířivky bez filtrační kartuše je ZAKÁZÁNO.

ÚDRŽBA POVRCHU

Otřete povrch vlhkou utěrkou.

Vždy používejte neutrální čisticí přípravek a jemnou utěrku. Nikdy nečistěte akrylátový povrch abrazivními čisticími přípravky, abrazivními nebo ostrými nástroji, protože může dojít k jeho neodstranitelnému poškození. Nikdy nepoužívejte k čištění povrchu alkohol, odlakovač nehtů, aceton nebo odstraňovač nátěru, protože ho mohou vážně poškodit.

Doporučujeme občas, podle potřeby, ošetřit povrch skořepiny vhodným leštícím přípravkem.

Upozornění: Neleštěte schody ani oblast podlahy! Mohlo by to zvýšit kluzkost a zapříčinit tak zranění.

Ovládací panel vířivky:

Vyvarujte se poškození ovládacího panelu těžkým předmětem. Pokud je to možné, zamezte vystavení ovládacího panelu přímému slunečnímu svitu.

Když vířivku nepoužíváte, vždy ji zakryjte termokrytem a upevněte ho pomocí spon.

VYPOUŠTĚNÍ VODY

Vodu můžete vypustit vývodem kanalizace, provedete-li to v souladu s předpisy na ochranu životního prostředí.

1. Najděte vypouštěcí ventil (ve spodní části kabinetu vířivky; zvenku), a odšroubujte jeho zátku.
2. Volitelně našroubujte místo zátky přiložený vypouštěcí nástavec pro připojení hadice. Případně připojte vhodnou hadici.
3. Odjistěte uzávěr vypouštěcího ventilu (větší černé kolečko) pootočením proti směru hodinových ručiček.
4. Zatáhněte uzávěr vypouštěcího ventilu směrem k sobě – voda začne vytékat z vířivky.
5. Poté, co voda z vířivky vytekla, proveďte předchozí kroky v opačném pořadí.

Poznámka: Nesnažte se úplně odšroubovat uzávěr vypouštěcího ventilu. Stačí s ním párkrát pootočit proti směru hodinových ručiček. Nepoužívejte přílišnou sílu.

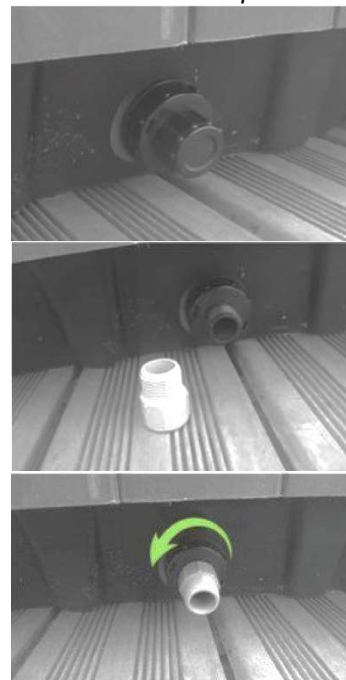

ZAZIMOVÁNÍ

Pokud vířivku v zimě nepoužíváte, nezapomeňte i nadále provádět údržbářské úkony.

Pokud vířivku v zimních měsících nepoužíváte a chcete ji správně odstavit z provozu, kontaktujte některého z našich kvalifikovaných odborníků a domluvte se s ním na jejím zazimování v předem naplánovaný den a čas.

Zazimování vířivky obnáší následující úkony:

- vypuštění použité vody
- čištění vnitřního povrchu vířivky
- odvodnění potrubí a tryskové soustavy
- odvodnění a odpojení sací a výstupní příruby čerpadla

Pokud není vířivka správně zazimována, může v systému zůstat voda, která může snadno během zimních měsíců zamrznout. To může způsobit těžké neopravitelné škody na potrubí, čerpadlech a dalších částech vodního systému vířivky. Na závady způsobené zamrznutím vody se nevztahuje záruka.

ČASTO KLADENÉ DOTAZY

OTÁZKY TÝKAJÍCÍ SE ČIŠTĚNÍ, ÚPRAVY VODY A ÚDRŽBY

Co mám dělat, když je filtr vířivky zanesený nečistotami?

Čistěte filtr každý týden nebo dva týdny proudem vody. Pravidelně, v závislosti na vytížení vířivky, ponořte na 1-2 hodiny filtr do vody s rozpuštěným prostředkem proti řasám a poté jej důkladně propláchněte.

Měl(a) bych se vždy před použitím vířivky osprchovat?

Ano, důkladně.

Měl(a) bych ošetřovat boční panely vířivky?

Boční panely jsou vyrobeny z plastu, který je odolný vůči vlivům počasí. Nevyžaduje ani ošetřování ani zvláštní údržbu. V případě nadměrného vystavení UV záření mohou panely blednout.

Nedaří se mi zastavit nadměrnou tvorbu pěny. Před použitím vířivky se všichni sprchujeme bez mýdla a používám požadovanou chemii. Použil jsem je snad v příliš malých dávkách?

Jak uvádí uživatelská příručka k výrobkům, do vody ve vířivce vlijte 1-2 odměrky (cca. 0,3 - 0,6 l) odpěňovacího prostředku. Počkejte, než se chemie pořádně promíchá s vodou. V případě nutnosti tento proces opakujte. Pokud problém přetrvává, zkontrolujte a upravte hodnotu pH. Dochází-li stále k pění, dezinfikujte vířivku algicidním přípravkem proti tvorbě řas obsahujícím volný aktivní chlor, poté vířivku vypusťte, vyčistěte, opláchněte a znovu naplňte vodou.

PŘÍPRAVA MÍSTA PRO INSTALACI

K čemu by mělo být nejvíce přihlíženo při výběru místa pro instalaci vířivky?

Podle instalační příručky by místo instalace mělo být připraveno odborníkem. Zařízení lze nainstalovat a připravit k provozu jen na řádných místech určených k instalaci. Ujistěte se, že máte kabel vhodné délky, elektrické napájení chráněné proudovým chráničem s vybavovacím proudem 30mA a v některých případech i podlahovou výpust. Před zakoupením výrobku u svého prodejce obdržíte dokument „Montážní připravenost“. Řiďte se prosím pokyny v tomto dokumentu.

Je podlahová výpust nutná v případě vířivky v interiéru?

Vytvoření podlahové výpusti je povinné!

TECHNICKÉ ÚDAJE O VÝROBKU, UŽITÍ

Jaká je maximální teplota vody, která nepoškozuje vířivku?

Teplotu vody lze nastavit na hodnoty mezi 26 a 40 °C.

Jaká je doporučená optimální teplota vody?

32 až 38 °C. Používají-li vířivku malé děti, doporučujeme nastavit ji na nižší teplotu. Vždy zkontrolujte teplotu vody předtím, než dítě vstoupí do vířivky, a ujistěte se, že je teplota pro dítě vhodná.

Může systém zamrznout? Existuje čidlo, které spustí nouzový ohřev v případě mrazu?

Pokud v zimě není vířivka používána, měla by být zazimována. Po vypuštění vody z vířivky systém zazimujeme, což znamená, že odstraníme vodu, která zůstala v potrubním systému. Požadujete-li více informací a kalkulaci ceny, kontaktujte prosím zákaznický servis prodejce.

Pokud je vířivka v provozu během zimy a hrozí jí zamrznutí, čerpadla se zapnou a ohřejí vodu na teplotu 8 °C. Pozor na případný výpadek proudu! Bez elektrické energie nelze vířivku chránit před zamrznutím.

Může být systém naprogramován tak, aby začal ohřívat vodu v určitou dobu?

Žádný způsob, jak nastavit čas a datum automatického vytápění, neexistuje. Z důvodu zachování energetické účinnosti, nedoporučujeme ohřívat vodu na vyšší teplotu, je-li vířivka používána několikrát týdně.

Hydromasážní systém vířivky se automaticky vypne po 15 minutách provozu. Mohu ho hned znovu spustit nebo musím chvíli počkat? Mohu systém znovu spustit kolikrát chci bez přestávky? Jak to ovlivní systém?
Hydromasážní systém se vypne každých 15 minut z bezpečnostních důvodů, aby se zabránilo možným bolestem svalů. Tryska může být opakovaně zapnuta bez čekání.

Platí to i pro funkci bublinkové masáže?

Ano, systém se chová stejně i v případě funkce bublinkové masáže.

Jaké je nejvíce energeticky účinné nastavení vířivky během doby, kdy ji nepoužíváme často, tj. hlavně v zimě (cca 3 x za týden), vezmeme-li v úvahu energii vydanou na její ohřátí? Používáme ji pouze několikrát týdně, naše oblíbená teplota je 37 °C. Měla by být v režimu spánku nebo v úsporném režimu? Měl bych ji přepnout do nastavení Standardního režimu, jen když vodu ve vířivce ohřívám? Nebo by měla být pořád ve Standardním režimu?

Pokud vířivku používáte 2-3 krát týdně, je nejučinnější vodu udržovat na provozní teplotě (38 °C). Díky vynikající izolaci a termokrytu toto nastavení vyžaduje méně energie, než kdybyste nechali vodu ochladit a ohřáli ji před použitím vířivky. Ohřívací systém se automaticky sepne v případě, že teplota vody klesne o více než 0,5 °C. V létě se doporučuje využít nastavení Úsporného režimu, jelikož okolní teplota je obvykle vysoká. Nastavení Režimu spánku používejte pouze tehdy, pokud vířivku nepoužíváte po delší dobu (3-4 týdny).

Dojde-li k výpadku napájení, spustí se vířivka v nastavení, které bylo naposledy před výpadkem používáno?

Když připojujete vířivku do přívodu elektrické energie, přepne se do zavodňovacího režimu. Stisknutím tlačítka „Temp“ ji přepnete do standardního nastavení a zobrazí se teplota vody. Vířivka se po výpadku napájení přepne zpět do posledního použitého nastavení.

Může být filtrační cyklus naprogramován pouze na dobu 1-8 hodin? Jaká doba filtrace je ideální a dostatečná?

Filtrační cyklus lze nastavit na dobu 1-8 hodin nebo lze nastavovat průběžně. Ideální je osmihodinové nastavení (2 x 4 hodiny).

Může být provozní zařízení naší vířivky umístěno na externím místě, kde k němu budou mít přístup pouze povolané osoby (personál)?

Provozní zařízení může být umístěno pouze v maximální vzdálenosti 5 m od vířivky.

NÁHRADNÍ DÍLY A SERVIS

V případě, že budete potřebovat radu, zajistit servis nebo získat náhradní díl, obraťte se na svého prodejce. Při údržbě a opravách používejte originální náhradní díly.

Při předání je nutno vyplnit následující tabulku:

TYP VÍŘIVKY ①	
VÝROBNÍ ČÍSLO ②	
INTERNÍ OBJEDNACÍ ČÍSLO ③	
TYP OVLÁDACÍHO PANELU	
HMOTNOST BEZ VODY (KG)	
OBJEM VODY (L)	
DODAVATEL	
KONTAKTNÍ TELEFON	
DATUM INSTALACE	
POZNÁMKY	

Při telefonickém kontaktu se svým prodejcem nebo servisem si tyto údaje připravte – umožní Vám to získat rychle potřebné informace nebo radu.

