

MTF



Návod na ovládaní řídicí jednotky Návod na ovládanie riadiacej jednotky



UPOZORNĚNÍ: Před použitím tohoto výrobku si pozorně přečtěte tento návod k použití a návod k použití elektrokola!

UPOZORNENIE: Pred použitím tohto výrobku si pozorne prečítajte tento návod na použitie a návod na použitie elektrobicykla!

OBSAH

CZ Návod na ovládaní řídicích jednotek	1
SK Návod na ovládanie riadiacich jednotiek.....	36

Poznámka: Specifikace a vyobrazení uvedené v tomto návodu nejsou závazné a mohou se od dodaného výrobku lišit. Výrobce si vyhrazuje právo na provádění změn bez předchozího upozornění.

Poznámka: Špecifikácie a vyobrazenia uvedené v tomto návode nie sú záväzné a môžu sa od dodaného výrobku líšiť. Výrobca si vyhradzuje právo na vykonávanie zmien bez predchádzajúceho upozornenia.

Návod na ovládaní řídicích jednotek

Modely: KD59E; KD58C; KD218; DP C18; DP C10

Obsah

KD59E - NÁVOD NA OBSLUHU ŘÍDÍCÍ JEDNOTKY	2
	2
Specifikace	2
Vyobrazení a rozměry	2
Ovládaní.....	3
KD58C - NÁVOD NA OBSLUHU ŘÍDÍCÍ JEDNOTKY	4
	4
Specifikace	4
Vyobrazení.....	4
Ovládaní.....	4
Nastavení	6
KD218 - NÁVOD NA OBSLUHU ŘÍDÍCÍ JEDNOTKY	9
	9
Specifikace.....	9
Vyobrazení a rozměry.....	9
Ovládaní	10
Nastavení	13
DP C18 - NÁVOD NA OBSLUHU ŘÍDÍCÍ JEDNOTKY	19
	19
Specifikace.....	19
Ovládaní	19
Nastavení	23
DP C10 - NÁVOD NA OBSLUHU ŘÍDÍCÍ JEDNOTKY	29
	29
Specifikace.....	29
Důležité	29
Ovládaní	29
Nastavení	32

KD59E - NÁVOD NA OBSLUHU ŘÍDÍCÍ JEDNOTKY



Specifikace

- Jmenovité napětí: 36 V
- Provozní proud: 10 mA
- Maximální provozní proud: 30 mA
- Velikost svodového proudu ve vypnutém stavu: <math><1 \mu\text{A}</math>
- Provozní proud dodávaný do regulátoru: 50 mA
- Provozní teplota: $-20 \sim 60 \text{ }^\circ\text{C}$
- Skladovací teplota: $-30 \sim 70 \text{ }^\circ\text{C}$
- Stupeň ochrany: IP65

Vyobrazení a rozměry

Obrázek a rozměry ovladače (jednotka: mm)

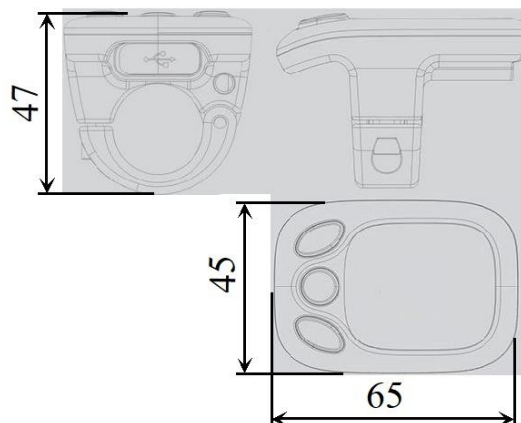



Ovládaní

◆ Funkce a Ovládaní displeje

Tento displej poskytuje řadu funkcí, kterými můžete elektrokolo ovládat.

- Aktuální stav nabití baterie
- Úroveň motorové asistence (pohon elektromotoru)
- Asistent chůze
- Možnost zapnutí a vypnutí světla (podsvícení displeje)

◆ Popis Funkcí jednotlivých tlačítek

K dispozici jsou tři tlačítka (, , ), které na ovladači plní následující funkce **MODE**, „+“ a „-“.



◆ Zapnutí a vypnutí elektrokola

Pro zapnutí elektrokola podržte tlačítko **MODE**  po dobu 2 sekund.

Stejným způsobem opět podržte tlačítko **MODE** po dobu 2 sekund a systém elektrokola se vypne. Při vypnutí systému elektrokola je svodový proud menší než 1 μ A.

Pokud bude elektrokolo v nečinnosti po dobu delší než 10 minut, systém elektrokola se automaticky vypne.

◆ Zapnutí a vypnutí osvětlení

Chcete-li zapnout světlo na displeji elektrokola, podržte  po dobu 2 sekund. Současně se Vám na displeji rozsvítí kontrolka signalizující rozsvícení světla a displej se podsvítí. Stejným způsobem opět držet tlačítko  po dobu 2 sekund a světlo se vypne.

Pokud není zapojeno přední nebo zadní světlo, tlačítko  lze použít pouze k zapnutí/vypnutí podsvícení displeje.



◆ Asistent chůze

Pro aktivaci pěšího asistenta, držte stisknuté tlačítko , elektrokolo se rozjede do rychlosti 6 km/h. Funkce Asistenta chůze vypnete, jakmile uvolněním tlačítko .

**Funkce asistent chůze se smí používat pouze při tlacení kola.
Pozor! Při použití Asistenta chůze hrozí nebezpečí poranění, nemá-li zadní kolo kontakt se zemí.**

◆ Volba úrovní asistence (PAS)

Úroveň motorové asistence naznačuje výstupní výkon motoru. Výchozí hodnota je „1“.

Stiskněte tlačítko  nebo  pro možnost nastavení motorové asistence elektromotoru, výchozí výkon se pohybuje od úrovně „0“ na úroveň „5“. Nebudete-li chtít využít motorové asistence elektromotoru zvolte úroveň PAS „0“. Úroveň PAS „1“ je minimální výkon. Úroveň PAS „5“ je maximální výkon.

◆ Indikátor aktuálního stavu baterie

Pět diod na ukazateli stavu nabití baterie představují kapacity baterie. Pokud je baterie nabitá, svítí čtyři zelené diody. Rozsvítí-li se poslední dioda červeně, je kapacita baterie prázdná (dojezd minimální) a je potřeba baterii opět nabít.

**Pozor na bezpečné používání. Nepokoušejte se uvolnit nebo připojit konektor, pokud baterie nabíjí nebo pokud je zapnuto napájení z baterie.
Vyhnete se nebezpečí úrazu elektrickým proudem.
Displej nevystavujte nárazům.
Neupravujte parametry systému, abyste předešli nesouladu parametrů.**

KD58C - NÁVOD NA OBSLUHU ŘÍDÍCÍ JEDNOTKY



Specifikace

- Jmenovité napětí: 36 V
- Provozní proud: 10 mA
- Maximální provozní proud: 30 mA
- Velikost svodového proudu ve vypnutém stavu: <math><1 \mu\text{A}</math>
- Provozní proud dodávaný do regulátoru: 50 mA
- Provozní teplota: $-20 \sim 60 \text{ }^\circ\text{C}$
- Skladovací teplota: $-30 \sim 70 \text{ }^\circ\text{C}$
- Stupeň ochrany: IP65

Vyobrazení

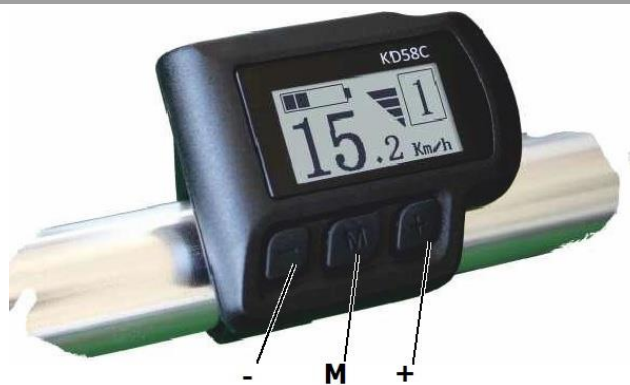



Ovládaní

◆ Funkce a Ovládaní displeje

Tento displej poskytuje řadu funkcí, kterými můžete elektrokolo ovládat:

- Inteligentní indikátor stavu baterie
- 5 úrovní motorové asistence (PAS)
- Zobrazení rychlosti (SPEED - aktuální rychlost, MAX SPEED - maximální rychlost, AVG SPEED - průměrná rychlost)
- Indikace napájení
- Ukazatel času ujeté vzdálenosti
- Ukazatel ujeté vzdálenosti a celkový ujetý čas
- Asistent chůze
- Zapnutí a vypnutí světla
- Indikátor chybového hlášení
- Nastavení parametrů (například průměr kola, rychlostní limit, nastavení baterie, úroveň motorové asistence, heslo atd.)
- Obnovení původního nastavení

◆ Popis Funkcí jednotlivých tlačítek

K dispozici jsou tři tlačítka ( ,  , ) které na ovladači plní následující funkce **MODE**, „+“ a „-“.

◆ Popis displeje

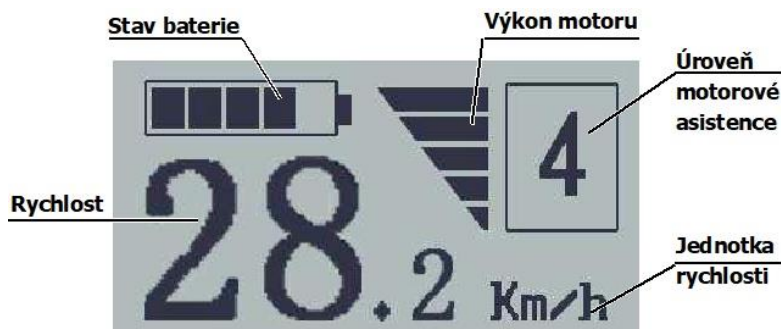

◆ Zapnutí a vypnutí elektrokola

Pro zapnutí elektrokola podržte tlačítko **MODE** po dobu 2 sekund.

Stejným způsobem opět podržte tlačítko **MODE** po dobu 2 sekund a systém elektrokola se vypne.

Při vypnutí systému elektrokola je svodový proud menší než 1 μ A.

Pokud bude elektrokolo v nečinnosti po dobu delší než 10 minut, systém elektrokola se automaticky vypne.

◆ Spínač režimu rychlosti a spínač režimu ujeté vzdálenosti

Po zapnutí systému elektrokola se na displeji zobrazí aktuální rychlost. Pro změnu funkci displeje státněte tlačítko **MODE**. Funkce jsou na displeji seřazené následovně: Aktuální rychlost (km/h) → Denní vzdálenost (km) → Čas jízdy → Průměrná rychlost → Maximální rychlost (km/h). Volitelné funkce se na displeji zobrazují po dobu 2 sekund, poté se obrazovka displeje automaticky vrátí na výchozí zobrazení aktuální rychlosti. Za podmínky, že je rychlost 0 km/h, bude Celková vzdálenost přidaná do oběhového rozhraní. Celková vzdálenost se dá zobrazit jen pokud kolo stojí.

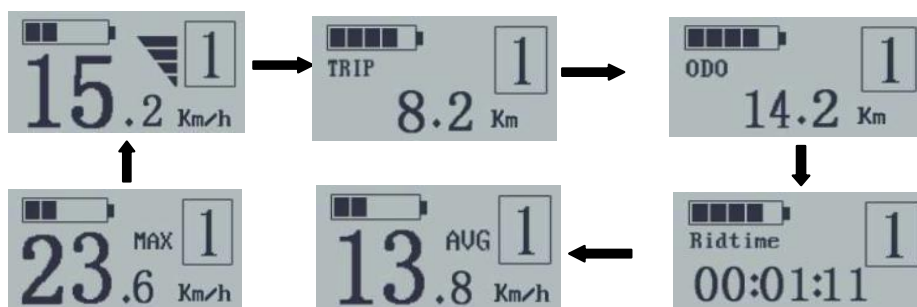

Spínač režimu rychlosti a spínač režimu ujeté vzdálenosti

◆ Asistent chůze

Pro aktivaci asistenta chůze, držte stisknuté tlačítko **ASISTENT**, elektrokolo se rozjede do rychlosti 6 km/h. Současné se v pravém horním rohu zobrazí písmeno "P". Funkci asistenta chůze vypnete uvolněním tlačítka **ASISTENT**.

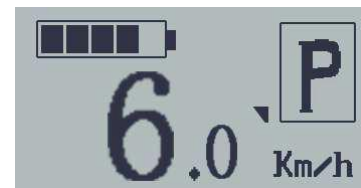

Funkce asistent chůze se smí používat pouze při tlačení kola.

Pozor! Při použití Asistenta chůze hrozí nebezpečí poranění, nemá-li zadní kolo kontakt se zemí.

◆ Zapnutí / Vypnutí osvětlení

Chcete-li zapnout světlo na displeji elektrokola, podržte tlačítko **SVETLO** po dobu 2 sekund. Současné se Vám na displeji rozsvítí kontrolka signalizující rozsvícení světla a displej se podsvítí.

Stejným způsobem opět podržte tlačítko **SVETLO** po dobu 2 sekund a světlo se vypne.

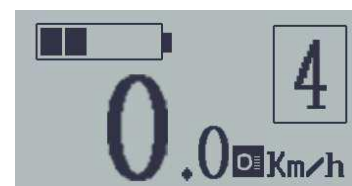

Pokud není zapojeno přední nebo zadní světlo, tlačítko **SVETLO lze použít pouze k zapnutí/vypnutí podsvícení displeje.**

◆ Volba úrovní motorové asistence (PAS)

Úroveň motorové asistence označuje výkon motoru. Výchozí hodnota je "1".

Stisknete tlačítko **+** nebo **-** pro možnost nastavení motorové asistence elektromotoru, výchozí výkon se pohybuje od stupně "0" na úroveň "5". Nebudete-li chtít využít asistenci elektro motoru je úroveň PAS "0". Úroveň PAS "1" je minimální výkon. Úroveň PAS "5" je maximální výkon.



◆ Ukazatel výkonu motoru

Aktuální výkon motoru je zobrazovaný na displeji ve střední části.

◆ Chybové hlášení

V případě, že došlo k chybě elektrokola, na displeji se automaticky zobrazí chybový kód.

Pokud se zobrazí chybový kód, nechte závadu opravit. V opačném případě nebudete moci s elektrokolem normálně jezdit. Vždy se obraťte se na autorizovaného prodejce jízdních kol.

Tabulka chybových kódů

Kód chyby	Popis chyby
21	Chyba komunikace
22	Závada regulátoru
23	Chyba motoru
24	Chyba signálu Hallové sondy
25	Závada brzd
30	Chyba komunikace

Nastavení

Všechna nastavení se provádějí při zaparkovaném elektrokole.

Všeobecné nastavení

Do nabídky všeobecných nastavení se dostanete tak, že po zapnutí elektrokola podržíte zároveň tlačítka **+** a **-** po dobu 2 s. Stiskem tlačítka **+** nebo **-** vyberete příslušnou funkci a stisknutím tlačítka **Ⓜ** potvrdíte příslušné nastavení.

1-Clear Trip
2-Set Unit
3-Set WD
4-Set LS

2-Set Unit
3-Set WD
4-Set LS
5-Set Volagte

◆ Vynulování počítadla najeté vzdálenosti

„Clear Trip“ znamená vynulování počítadla vzdálenosti najeté během jedné cesty. Stisknutím tlačítka **+** nebo **-** vyberte možnost YES (ano) nebo NO (ne) pro vymazání vzdálenosti najeté při dané cestě. Přednastavená možnost je NO (ne). Pokud zvolíte možnost YES (ano) a stisknete tlačítko **Ⓜ**, kterým potvrdíte svoji volbu, na displeji se objeví nápis OK a vrátíte se k rozhraní pro volbu obecných nastavení. V opačném případě se displej vrátí do rozhraní pro volbu všeobecných nastavení rovnou.

****Clear Trip****
YES/NO

◆ Volba jednotek Mile/km

„Set Unit“ znamená nastavení jednotek.

Chcete-li provést změnu jednotek, stiskněte tlačítko **+** nebo **-**, kterým se dostanete do požadovaného nastavení.

Na uložení změny nastavení, stísněte tlačítko **☒**. Tím se dostanete do rozhraní pro vynulování počítadla najeté vzdálenosti, na displeji se objeví nápis OK a systém se potom vrátí do rozhraní pro volbu obecných nastavení. Přednastavená volba jsou kilometry.

Set Unit

Mile/KM

◆ Nastavení průměru kola

„Set WD“ znamená nastavení průměru kola. Vybrat si můžete z hodnot 16, 18, 20, 22, 24, 26, 700C a 28. Přednastavená hodnota je 26 palců.

Chcete-li změnit základní nastavení, stísněte tlačítko **+** nebo **-**, kterým zvýšíte/snížíte hodnotu na požadované nastavení. Na uložení změny nastavení, stísněte tlačítko **☒**. Na displeji se objeví OK a systém se potom vrátí do rozhraní pro volbu všeobecných nastavení.

****Set WD****

700C

◆ Nastavení rychlostního limitu

„Set LS“ znamená nastavení rychlostního limitu. Jakmile provozní rychlost překročí rychlostní limit, systém pohonu se automaticky vypne. Rychlostní limit je možné nastavit v rozmezí od 12 km/h do 40 km/h. Přednastavená hodnota je 25 km/h.

V uživatelském nastavení je tato funkce zablokována a nastavení chráněno heslem. Úpravu smí provést jen oprávněný servis.

****Set LS****

25 Km/H

Z výroby je omezení rychlosti nastaveno na 25 km/h tak, aby bylo v souladu s platnou legislativou pro provoz elektrokol na pozemních komunikacích. V případě, přenastavení omezení maximální rychlosti na vyšší hodnotu, než 25 km/hod, nesplňuje již elektrokolo příslušné zákony a nesmí být použito k jízdě na pozemních komunikacích!

◆ Nastavení stupně napětí baterie

„VOL“ znamená nastavení napětí. Každá čárka představuje stupeň napětí. Všech 5 stupňů je nutné zadat postupně. Např. VOL 1 je první stupeň napětí, přičemž přednastavená hodnota je 31,5 V. Pro nastavení stupně napětí stísněte tlačítko **+** nebo **-**, kterým zvýšíte/snížíte danou hodnotu. Pro uložení změny nastavení a přístup k druhému stupni stiskněte tlačítko **☒**. Potom, co zadáte 5 stupňů napětí, podržte tlačítko **☒** po dobu 2 s pro potvrzení a návrat do předchozí nabídky.

Uo1-1

32.1V

Nastavení individuálních parametrů

Nastavení individuálních parametrů splňuje celou radu praktických požadavků. Podržením tlačítek **+** a **-** po dobu 2 s vstoupíte do obecných nastavení, poté úplně stejným způsobem vstoupíte do rozhraní pro volbu nastavení individuálních parametrů. Stiskem tlačítka **+** nebo **-** vyberete položku nastavení individuálního parametru a poté stiskem tlačítka **☒** vstoupíte do rozhraní pro příslušné nastavení.

Specific Set

1- Power Set
2- Slow Start
3- Password Set

◆ Nastavení úrovně asistence

V nastavení úrovně asistence si můžete vybrat z 8 režimů: 0-3, 1-3, 0-5, 1-5, 0-7, 1-7, 0-9, 1-9. Přednastavená hodnota je 0-5. Pro výběr režimu úrovně asistence stísněte tlačítko **+**/**-**, pomocí kterého můžete zvyšovat/snižovat hodnoty, pokud se nezobrazí požadované nastavení. Pro uložení změny nastavení a přístup na stránku pro nastavení úrovně PAS stísněte tlačítko **☒**.

Power Set

0-5

◆ Nastavení hesla pro zapnutí napájení

Nápis P2:0000 umožňuje nastavení hesla pro zapnutí napájení. Přednastavená hodnota je 1212. Pro přístup k nastavení hesla pro zapnutí napájení stiskněte tlačítka **+** nebo **-**, kterým nastavíte příslušnou hodnotu a poté stiskněte tlačítka **↵**, kterým postupně potvrdíte každou jednotlivou číslici. Tímto způsobem nastavíte celé heslo o 4 číslicích. Nakonec stiskněte tlačítka **↵**, kterým přejdete na rozhraní pro nastavení aktivace hesla pro zapnutí, v opačném případě zůstanete v rozhraní pro zadání hesla.

Password Set

P2: 0000

◆ Aktivace/deaktivace hesla pro zapnutí napájení

Stisknutím tlačítka **↵** vstoupíte do rozhraní pro změnu hesla pro zapnutí napájení. Stisknutím tlačítka **+** nebo **-** vyberte možnost Disable (deaktivovat) nebo Enable (aktivovat) a poté potvrdíte svou volbu stiskem tlačítka **↵**. Přednastavená možnost je Enable. Pokud zvolíte možnost Enable, stiskem tlačítka **↵** přejdete do rozhraní pro změnu hesla pro zapnutí napájení, v opačném případě vyjdete z rozhraní pro nastavení hesla pro zapnutí napájení.

Password Set

Disable/
Enable

◆ Změna hesla pro zapnutí napájení

Když se na displeji zobrazí nápis „Password Set“ (nastavení hesla) a „P3:“, stisknutím tlačítka **+** nebo **-** změňte uvedenou hodnotu a poté stisknutím tlačítka **↵** postupně potvrdíte každou jednotlivou číslici. Tímto způsobem nastavíte celé nové heslo o 4 číslicích. Pro uložení nového hesla pro zapnutí napájení podržte tlačítka **↵** po dobu 2 s a potom vyjdete z nastavení. Po příštím zapnutí elektrokola se na displeji zobrazí nápisy „P1“ a „0000“. Po zadání nového hesla se zapne napájení.

Password Set

P3: 1234

◆ Výstup z nastavení

Při nastartování potvrdíte zadané hodnoty stiskem tlačítka **↵**. Podržením tlačítka **↵** po dobu 2 s. uložíte dané nastavení a potom vystoupíte z aktuálního nastavení. Podržením tlačítka **-** po dobu 2 s zrušíte zadávané hodnoty, které se poté neuloží a poté se vrátíte do předchozí nabídky.

Pokud nejsou po dobu jedné minuty prováděné žádné úkony, displej automaticky opustí režim nastavení.

◆ Obnova továrního nastavení

„dEF“ znamená obnovu továrního nastavení. Pro přístup k funkci obnovy továrního nastavení podržte zároveň tlačítka **+** a **↵** po dobu 2 s a poté stiskněte tlačítka **+** nebo **-** a vyberte možnost Y (ano) nebo N (ne). Y znamená obnovit tovární nastavení, N znamená neobnovit tovární nastavení. Pokud zvolíte Y, podržte tlačítka **↵** po dobu 2 s. Tím obnovíte tovární nastavení a na displeji se zároveň zobrazí nápis dEF-00. Potom se vraťte na hlavní stránku displeje. Přednastavená možnost je N.

Factory Reset

YES/NO

Pozor na bezpečné používání. Nepokoušejte se uvolnit nebo připojit konektor, pokud baterie nabíjíte nebo pokud je zapnuto napájení z baterie.

Vyhnete se nebezpečí úrazu elektrickým proudem.

Displej nevystavujte nárazům.

Neupravujte parametry systému, abyste předešli nesouladu parametrů.

Pokud se zobrazí chybový kód, nechte displej opravit.

KD218 - NÁVOD NA OBSLUHU ŘÍDÍCÍ JEDNOTKY



Specifikace

- Jmenovité napětí: 24 V / 36 V / 48 V DC
- Provozní proud: 10 mA
- Maximální provozní proud: 30 mA
- Velikost svodového proudu ve vypnutém stavu: <math><1 \mu\text{A}</math>
- Provozní proud dodávaný do regulátoru: 50 mA
- Provozní teplota: -20 - 60 °C
- Skladovací teplota: -30 - 70 °C
- Stupeň ochrany: IP65

Vyobrazení a rozměry

Vyobrazení a rozměrový náčrt displeje (rozměry jsou uvedeny v mm)

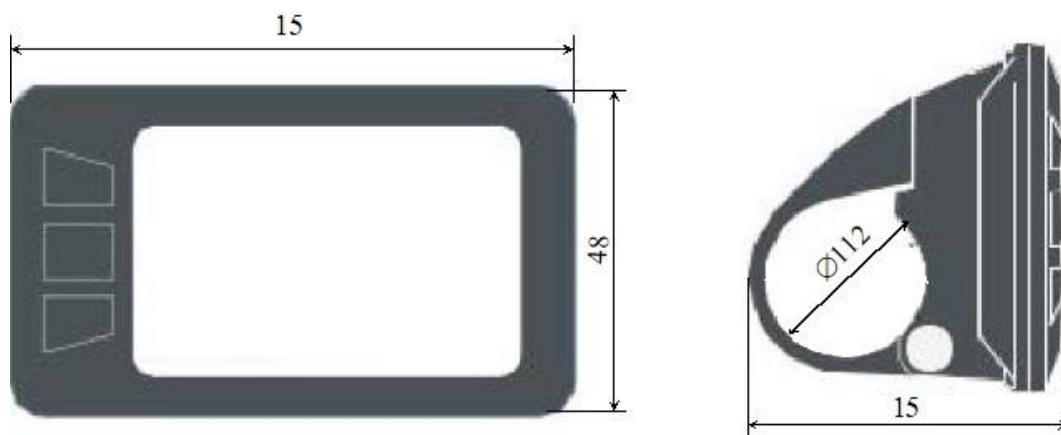

Ovládaní

Přehled funkcí a tlačítek

Displej KD218 má mnoho funkcí pro potřeby uživatelů. Displej obsahuje následující indikační funkce:

- Obousměrný sériový komunikační protokol
- Indikace rychlosti (aktuální, maximální a průměrná rychlost)
- Nastavení jednotek km/míle dle uživatele
- Inteligentní ukazatel baterie, nekolísá při start/stop motoru
- Nastavení 5 úrovní jasu displeje
- Tachometr: Počítadlo celkové (ODO) do 99999 a denní (Trip) ujeté vzdálenosti
- Funkce asistenta chůze
- 8 úrovní motorové asistence při jízdě: 0-3/1-3/0-5/1-5/0-7/1-7/0-9/1-9 (PAS)
- Inteligentní displej : Výstup motoru W, rychlost km/h,
- Indikace frekvence šlapání do pedálů (volitelná výbava)
- Kontrolka připojení USB (volitelná výbava)
- Indikace zbývajících dojezdu (volitelná výbava)
- Nastavení různých parametrů (např. rozměr kol, omezení rychlosti, sloupec stavu nabití baterie, omezení proudu regulátorem, povolení hesla atd.).
- Obnovení výchozího nastavení

Uspořádání displeje:

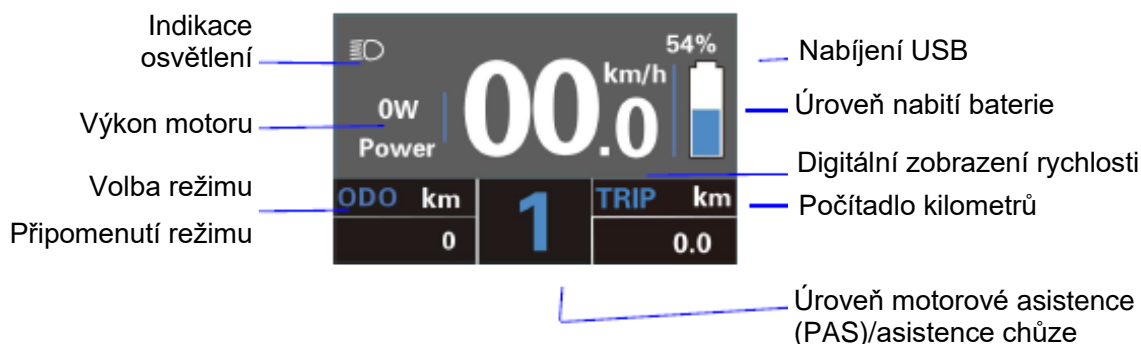

Popis:

- Pokročilé nastavení jasu displeje
- Kontrolka osvětlení - při zapnutí světel ekola
- Výběr režimu: ODO → MAX. rychlost → Průměrná rychlost → Rychlost → Doba jízdy
- Nabití baterie v procentech
- Nastavení jednotky km→míle
- Nastavení výkonu motoru
- Nastavení asistence pomocí tlačítek **+** nebo **-**
- Tlačení kola podržením tlačítka **-** déle než 2s a zobrazení symbolu tlačení kola na displeji

Běžná obsluha

◆ Zapnutí a vypnutí systému elektrokola

Systém elektrokola a napájení regulátoru se zapíná stisknutím tlačítka . Systém elektrokola vypnete stisknutím a podržením tlačítka po dobu 2s. Poté již systém elektrokola neodebírá energii z baterie. Po vypnutí systému elektrokola je z baterie odebírán svodový proud < 1 µA.

Pokud bude elektrokolo v nečinnosti po dobu delší než 10 minut, systém elektrokola se automaticky vypne.

Podržením tlačítka **+** se zapne světlo

Tlačítko **☰**, potvrzení funkcí

Podržením tlačítka **-** pro zapnutí asistence chůze



Podržením tlačítka **+** a **-** současně, se zapne režim nastavení

◆ Rozhraní displeje

Po zapnutí systému elektrokola se na displeji implicitně zobrazí aktuální rychlost a ujetá denní vzdálenost (TRIP). Celková vzdálenost ODO, úroveň nabití baterie.

Další jízdní údaje zobrazíte stisknutím tlačítka napájení, viz níže:

Max. rychlost (km/h) → Průměrná rychlost → Doba jízdy (min.) → Celková ujetá vzdálenost (ODO) (km) → Max. rychlost (km/h)

*na konci cyklu se znovu nastaví Max. rychlost

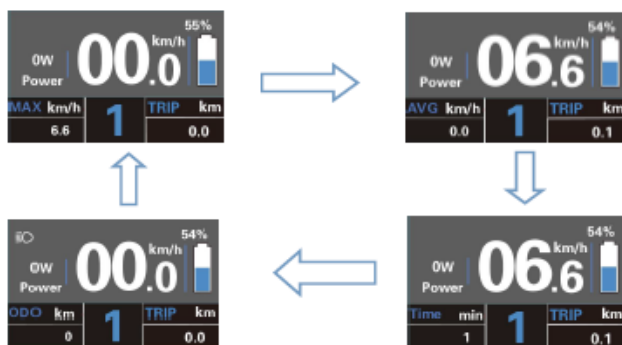

Rozhraní displeje

◆ Zapnutí a vypnutí režimu asistence chůze (při tlačení kola)

Pro aktivaci funkce asistence chůze držte stisknuté tlačítko **-**.

Po 2 sekundách se elektrokolo aktivuje pro jízdu rychlostí 6 km/h, přičemž se na displeji zobrazí symbol .

Funkce asistence chůze se vypne, jakmile uvolníte tlačítko **-**.



Funkce asistent chůze se smí používat pouze při tlačení kola.

Pozor! Při použití Asistenta chůze hrozí nebezpečí poranění, nemá-li zadní kolo kontakt se zemí.

◆ Zapnutí a vypnutí osvětlení

Pro zapnutí osvětlení elektrokola stiskněte a 2 sekundy podržte tlačítko **+**. Automaticky se sníží jas podsvícení displeje.

Osvětlení kola vypnete opětovným stisknutím a podržením tlačítka tlačítko **+** po dobu 2 sekund.

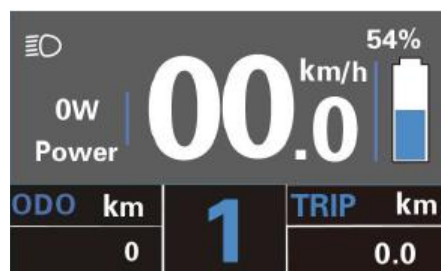

Pokud není zapojeno přední nebo zadní světlo, tlačítko **+** lze použít pouze k zapnutí/vypnutí podsvícení displeje.

◆ Možnosti úrovně motorové asistence

Pro změnu úrovně asistence systému elektrokola a změnu výkonu motoru stiskněte tlačítko **+** nebo **-**. Výchozí rozsah úrovní asistence je „0“ až „5“. Při úrovni „0“ je poskytován nulový výkon. Při úrovni „1“ je poskytován minimální výkon. Při úrovni „5“ je poskytován maximální výkon. Pokud po dosažení úrovně „5“ znovu stisknete tlačítko **+**, displej bude zablikáním „5“ signalizovat dosažení nejvyššího výkonu. Pokud po dosažení úrovně „0“ znovu stisknete tlačítko **-**, displej bude zablikáním „0“ signalizovat dosažení minimálního výkonu. Výchozí hodnota je „1“.

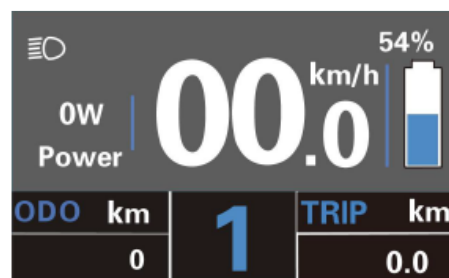

◆ Indikátor úrovně nabití baterie

Kapacita baterie je signalizována pěti segmenty sloupce indikátoru nabití baterie. Pokud je baterie plně nabitá, svítí všech pět segmentů sloupce indikátoru nabití baterie. Při nízkém napětí baterie bude rámeček baterie blikat rychlostí 1/sekundu, čímž signalizuje, že baterie se musí okamžitě nabít.

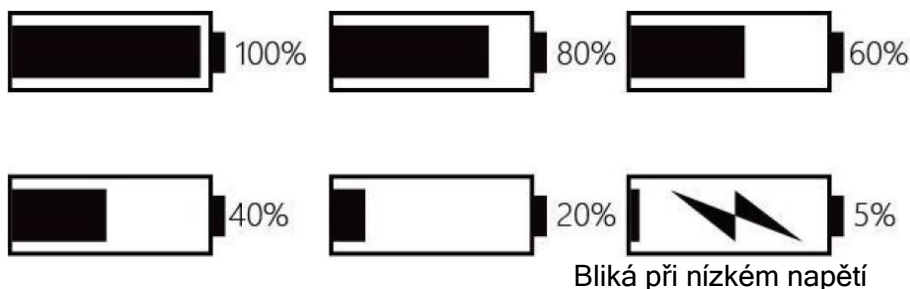

◆ Indikátor výkonu motoru

Výkon motoru se zobrazuje na digitálním displeji.

Poznámka: Zobrazovaná hodnota výkonu motoru odpovídá jeho aktuálnímu zatížení a v některých případech se tak zobrazuje špičkový výkon motoru.

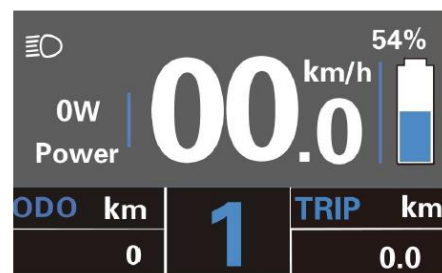

◆ Indikace chybových kódů

Součásti systému elektrokola jsou nepřetržitě automaticky monitorovány. Pokud je detekována chyba, zobrazí se v textové části displeje příslušný chybový kód. Zde je zobrazen detail zprávy chybového kódu uvedeného v Tabulce chybových kódů.

Pokud se zobrazí chybový kód, nechte závadu opravit. V opačném případě nebudete moci s elektrokolem normálně jezdit. Vždy se obraťte se na autorizovaného prodejce jízdních kol.

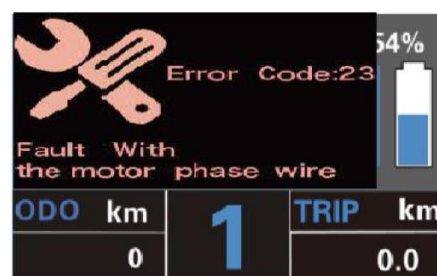



Tabulka chybových kódů

Kód chyby	Popis chyby
21	Chyba komunikace
22	Závada regulátoru
23	Chyba motoru
24	Chyba signálu Hallové sondy
25	Závada brzd
30	Chyba komunikace

Nastavení

Stisknutím tlačítka napájení  zapněte displej.

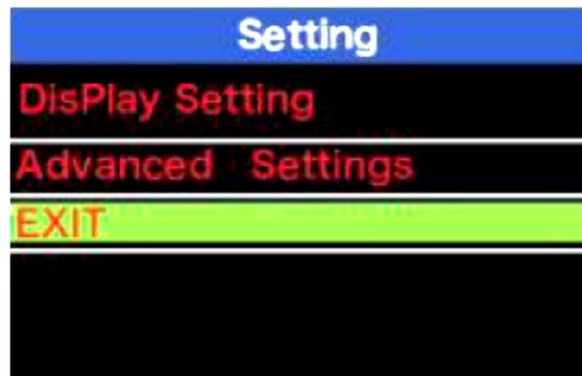

Pro přístup všeobecných nastavení (nastavení (DisPlay)) podržte po dobu 2 sekund současně tlačítka  a .



Rozhraní nastavení

Všechna nastavení se provádějí při zaparkovaném elektrokole.

◆ Vymazání ujeté vzdálenosti





Nastavení vymazání ujeté vzdálenosti se provádí pomocí položky **Trip Reset**. Pro vymazání ujeté vzdálenosti vybere pomocí tlačítek  nebo  možnost Yes (Ano) nebo No (Ne). Možnost Yes (Ano) znamená vymazání ujeté vzdálenosti jednotlivé jízdy. Možnost No (Ne) znamená, že nebude vymazána ujetá vzdálenost jednotlivé jízdy. Pro uložení změny nastavení stiskněte tlačítko .



Rozhraní nastavení vymazání ujeté vzdálenosti

◆ Přepínání jednotek km/míle

Nastavení jednotek se provádí pomocí položky **Toggle Unit**.

Pro přepnutí jednotek stiskněte tlačítko  nebo , zvolte požadované nastavení položky a změnu nastavení potvrďte tlačítkem . Pro uložení změny nastavení stiskněte tlačítko  a přesuňte se na další položky nastavení. Jako výchozí jsou nastaveny metrické jednotky „Metric (km)“.



Rozhraní nastavení jednotek, míle nebo km.

◆ Nastavení průměru kol

Nastavení průměru kol se provádí pomocí položky **Wheel**. Pro změnu základního nastavení stiskněte tlačítko **+** pro zvětšení nebo tlačítko **-** pro zmenšení, dokud se nezobrazí požadovaná hodnota. Výchozí hodnota je 26 palců. Pro uložení změny nastavení stiskněte tlačítko **%**, dokončení této operace je potvrzeno zobrazením zprávy „OK“. Pak se vrátíte do rozhraní všeobecného nastavení.

DisPlay Setting	
TRIP Reset	NO
Toggle Unit	Metric
Wheel	18Inch
Speed Limit	29Km/h
Set Voltage	36-1
Sensitivity	01
BACK	



DisPlay Setting	
TRIP Reset	NO
Toggle Unit	Metric
Wheel	28Inch
Speed Limit	29Km/h
Set Voltage	36-1
Sensitivity	01
BACK	

Rozhraní nastavení průměru kol

◆ Nastavení omezení rychlosti

Výchozí hodnota je 25 km/h.

Nastavení omezení rychlosti se provádí pomocí položky **Speed Limit**. Při překročení limitu omezené rychlosti, se systém elektrokola automaticky vypne. Rozsah omezení rychlosti je 12 km/h až 40 km/h. Přednastavená hodnota je 25 km/h.

V uživatelském nastavení je tato funkce zablokována a nastavení chráněno heslem. Úpravu smí provést jen oprávněný servis.

DisPlay Setting	
TRIP Reset	NO
Toggle Unit	Metric
Wheel	28Inch
Speed Limit	29Km/h
Set Voltage	36-1
Sensitivity	01
BACK	



DisPlay Setting	
TRIP Reset	NO
Toggle Unit	Metric
Wheel	28Inch
Speed Limit	30Km/h
Set Voltage	36-1
Sensitivity	01
BACK	

Rozhraní nastavení omezení rychlosti

Z výroby je omezení rychlosti nastaveno na 25 km/h tak, aby bylo v souladu s platnou legislativou pro provoz elektrokol na pozemních komunikacích. V případě, přenastavení omezení maximální rychlosti na vyšší hodnotu, než 25 km/h, nesplňuje již elektrocolo příslušné zákony a nesmí být použito k jízdě na pozemních komunikacích!

◆ Nastavení sloupce indikátoru kapacity baterie

Nastavení hodnoty napětí se provádí pomocí položky **Set Voltage**. Každý segment sloupce představuje určitou hodnotu napětí. Hodnoty pěti segmentů sloupce musí být zadány postupně po jedné. Například VOL 1 je hodnota prvního segmentu sloupce. Výchozí hodnota je 31,5 V. Pro nastavení sloupce napětí baterie stiskněte tlačítko **+** pro zvětšení nebo tlačítko **-** pro zmenšení hodnoty. Pro uložení změny nastavení a postup na další segment sloupce stiskněte tlačítko **%**. Stejným způsobem zadejte hodnoty všech pěti segmentů sloupce a pro potvrzení a návrat do předchozí nabídky stiskněte a podržte tlačítko **%**.

DisPlay Setting	
TRIP Reset	NO
Toggle Unit	Metric
Wheel	28Inch
Speed Limit	29Km/h
Set Voltage	24-1
Sensitivity	01
BACK	



DisPlay Setting	
TRIP Reset	NO
Toggle Unit	Metric
Wheel	28Inch
Speed Limit	29Km/h
Set Voltage	36-1
Sensitivity	01
BACK	

Rozhraní nastavení sloupce indikátoru kapacity baterie

◆ Citlivost na okolní světlo

Nastavení snímače okolního světla se provádí pomocí položky **Sensitivity**. Rozsah hodnoty citlivosti je 1 až 5. Výchozí hodnota je 1. Toto nastavení pomáhá při automatickém nastavení jasu obrazovky podle okolních světelných podmínek. Při jízdě v noci, nebo pokud projíždíte místem se zhoršenými světelnými podmínkami, se automaticky zapne podsvícení displeje a osvětlení jízdního kola.

Stiskněte položku Sensitivity, následně stiskněte tlačítko **+/-** a vyberte požadovanou hodnotu citlivosti. Pro uložení změny nastavení stiskněte tlačítko **%**.



DisPlay Setting	
TRIP Reset	NO
Toggle Unit	Metric
Wheel	28Inch
Speed Limit	29Km/h
Set Voltage	36-1
Sensitivity	01
BACK	

DisPlay Setting	
TRIP Reset	NO
Toggle Unit	Metric
Wheel	28Inch
Speed Limit	29Km/h
Set Voltage	36-1
Sensitivity	02
BACK	

Rozhraní nastavení citlivosti

Pokročilá nastavení

Po dokončení všeobecného nastavení (nastavení **DisPlay**) stiskněte tlačítko Zpět pro návrat do nabídky Nastavení.

Stiskněte tlačítko **+** nebo **-** a vyberte položku Advanced Settings. Pro vstup do nabídky pokročilého nastavení stiskněte tlačítko **%**.

◆ Nastavení odpojení regulátoru při nadproudu

V uživatelském nastavení je tato funkce zablokována a nastavení chráněno heslem. Úpravu smí provést jen oprávněný servis.

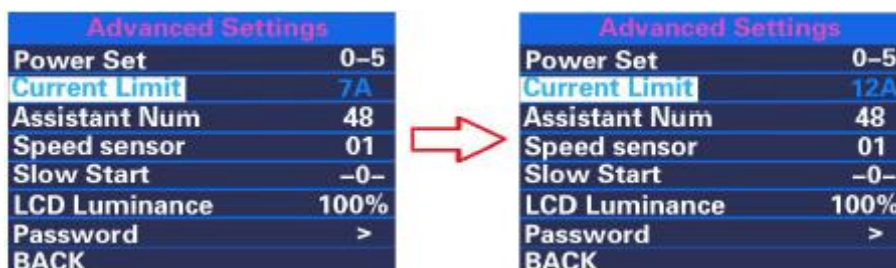

Advanced Settings	
Power Set	0-5
Current Limit	7A
Assistant Num	48
Speed sensor	01
Slow Start	-0-
LCD Luminance	100%
Password	>
BACK	

Advanced Settings	
Power Set	0-5
Current Limit	12A
Assistant Num	48
Speed sensor	01
Slow Start	-0-
LCD Luminance	100%
Password	>
BACK	

Rozhraní nastavení limitu proudu.

◆ Nastavení citlivosti snímače asistence elektrického pohonu (motorový pohon)

Nastavení citlivosti snímače PAS se provádí pomocí položky **Assistant Num**. Rozsah hodnot citlivosti je „5“ až „24“. Výchozí hodnota je 12.

Pro změnu citlivosti PAS stiskněte tlačítko **+** nebo **-** a vyberte požadovanou hodnotu citlivosti. Pro uložení změny nastavení stiskněte tlačítko **%**.



Advanced Settings	
Power Set	0-5
Current Limit	7A
Assistant Num	48
Speed sensor	01
Slow Start	-0-
LCD Luminance	100%
Password	>
BACK	

Advanced Settings	
Power Set	0-5
Current Limit	7A
Assistant Num	04
Speed sensor	01
Slow Start	-0-
LCD Luminance	100%
Password	>
BACK	

Rozhraní nastavení citlivosti PAS

◆ Snímač rychlosti

Nastavení snímače rychlosti se provádí pomocí položky **Speed Sensor**. Výchozí hodnota je 1. Pro změnu nastavení snímače rychlosti stiskněte tlačítko **+** nebo **-** a vyberte počet magnetických hlav (dostupný rozsah je 1 až 15).

Pro uložení změny nastavení a návrat do předchozí nabídky stiskněte a podržte tlačítko **⏏**.

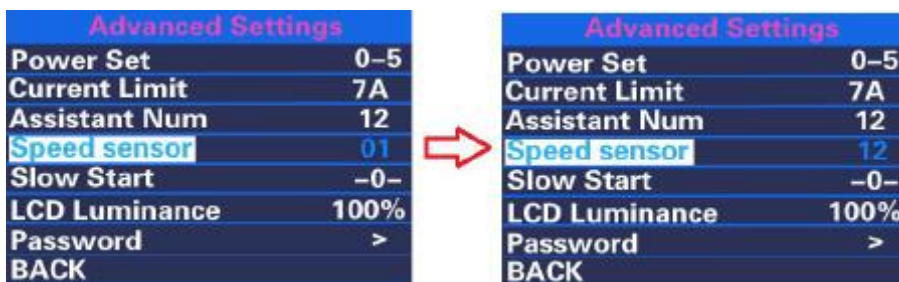

Advanced Settings	
Power Set	0-5
Current Limit	7A
Assistant Num	12
Speed sensor	01
Slow Start	-0-
LCD Luminance	100%
Password	>
BACK	

Advanced Settings	
Power Set	0-5
Current Limit	7A
Assistant Num	12
Speed sensor	12
Slow Start	-0-
LCD Luminance	100%
Password	>
BACK	

Rozhraní nastavení snímače rychlosti

◆ Nastavení jasu podsvícení displeje

Nastavení jasu podsvícení se provádí pomocí položky **LCD Luminance**. 100 % je nejvyšší jas. Nižší procento znamená nižší jas podsvícení. Pro nastavení jasu podsvícení stiskněte tlačítko **+** nebo **-** a zvolte požadované procento. Pro uložení změny nastavení stiskněte tlačítko **⏏**.

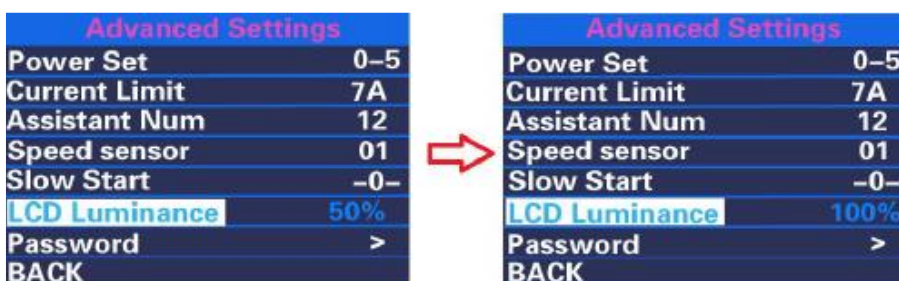

Advanced Settings	
Power Set	0-5
Current Limit	7A
Assistant Num	12
Speed sensor	01
Slow Start	-0-
LCD Luminance	50%
Password	>
BACK	

Advanced Settings	
Power Set	0-5
Current Limit	7A
Assistant Num	12
Speed sensor	01
Slow Start	-0-
LCD Luminance	100%
Password	>
BACK	

Rozhraní nastavení jasu podsvícení displeje

◆ Nastavení hesla při zapnutí:

Stiskněte tlačítko **+** nebo **-** a vyberte položku **Password**. Stiskněte tlačítko **+/-** a vyberte položku „Start Password“. Výběr potvrďte stisknutím tlačítka **⏏**. Stisknutím tlačítka **+/-** přepněte nastavení z „OFF“ (Vypnuto) na „ON“ (Zapnuto).



PassWord Set	
BACK	
Start PassWord	ON
Reset PassWord	

PassWord Set	
BACK	
Start PassWord	OFF

Rozhraní zadání hesla při zapnutí

◆ Zadání hesla při zapnutí

V nabídce „Start PassWord“ vyberte možnost „ON“ (ZAPNUTO) a výběr potvrďte krátkým stisknutím tlačítka **⏏** (kratším než 0,5 sekundy).

Zobrazí se rozhraní pro zadání hesla. Stiskněte tlačítko **+** nebo **-** a vyberte číslo od 0 do 9, následně stiskněte tlačítko **⏏** pro přechod na zadání další číslice. Po zadání hesla se zobrazí rozhraní pro opakované zadání hesla. Pokud se obě zadání shodují, systém ohlásí úspěšné nastavení hesla. Pokud se hesla neshodují, musíte zopakovat první zadání a znovu potvrdit nové heslo. Za 2 sekundy po úspěšném nastavení hesla bude rozhraní přeměřováno do původní nabídky nastavení. Pro opuštění hlavní nabídky stiskněte a 2 sekundy podržte tlačítko **⏏** nebo vyberte možnost „BACK“ → „EXIT“.

Kroky postupu:

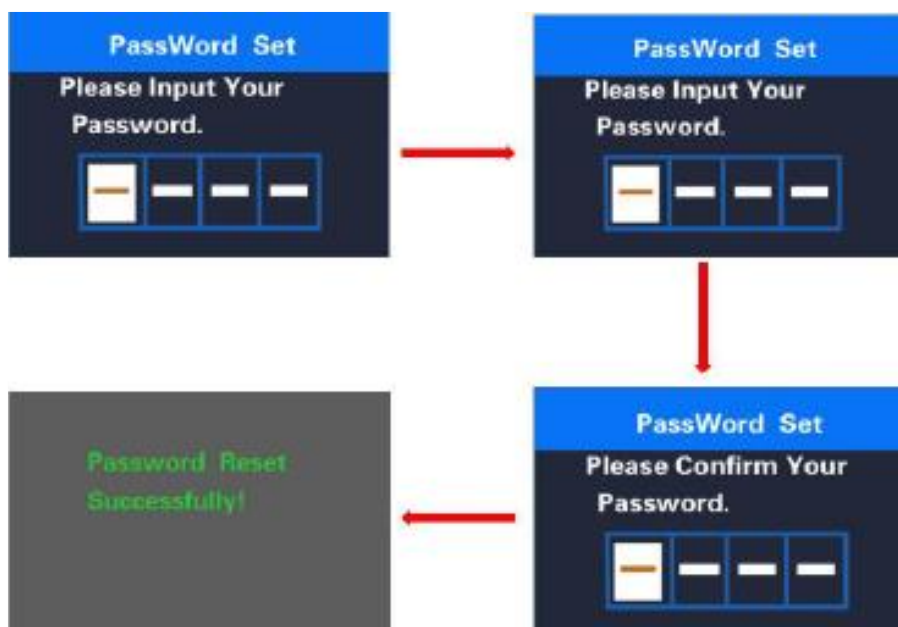

Rozhraní zadání hesla

◆ Změna hesla

Pokud je povoleno heslo, bude do rozhraní hesla přidána položka „Reset password“ (Změna hesla). Krátce (méně než 0,5 sekundy) stisknete tlačítko **+/-** a vyberete položku „Reset Password“. Výběr potvrďte krátkým stisknutím tlačítka **%** (méně než 0,5 sekundy). Zobrazí se rozhraní pro zadání aktuálního hesla. Po 10 nesprávných zadání hesla se displej automaticky vypne. Po zadání správného hesla se zobrazí rozhraní pro zadání nového hesla. Potom postupujte podle pro nastavení nového hesla. Za 2 sekundy po úspěšné změně hesla bude rozhraní přeměřováno na původní stránku nastavení. Pro opuštění hlavní nabídky stisknete a 2 sekundy podržte tlačítko **%** nebo vyberte možnost „BACK“ → „EXIT“.

Kroky postupu:

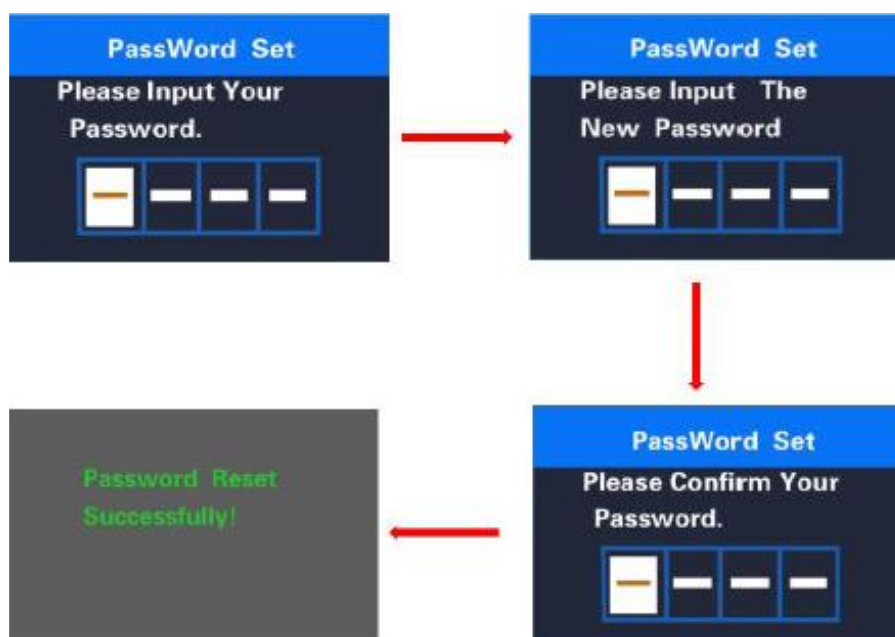

Rozhraní pro změnu hesla

◆ Zákaz hesla

V nabídce „Start PassWord“ vyberte možnost „OFF“ (VYPNUTO) a výběr potvrďte krátkým stisknutím tlačítka  (kratším než 0,5 sekundy).

Zobrazí se rozhraní pro zadání hesla. Po 10 nesprávných zadání hesla se displej automaticky vypne. Po zadání správného hesla se na displeji zobrazí zpráva „Funkce hesla zakázána“. Za 2 sekundy bude rozhraní přeměřováno do původní nabídky nastavení. Pro opuštění hlavní nabídky stiskněte a 2 sekundy podržte tlačítko  nebo vyberte možnost „BACK“ → „EXIT“.

Kroky postupu:



- Pokud v průběhu jedné minuty neprovedete žádnou akci, displej opustí nabídku nastavení.

Pozor na bezpečné používání. Nepokoušejte se uvolnit nebo připojit konektor, pokud baterie nabíjíte nebo pokud je zapnuto napájení z baterie.

Vyhnete se nebezpečí úrazu elektrickým proudem.

Displej nevystavujte nárazům.

Neupravujte parametry systému, abyste předešli nesouladu parametrů.

Pokud se zobrazí chybový kód, nechte displej opravit.

TATO VERZE NÁVODU K OBSLUZE JE URČENA K UNIVERZÁLNÍMU POUŽITÍ PRO DISPLAY KD218. NĚKTERÉ VERZE SOFTWARE DISPLEJE SE BUDOU LIŠIT V ZÁVISLOSTI NA JEDNOTLIVÝCH SPECIFIKACÍCH. VŽDY POUŽIJTE AKTUÁLNÍ VERZI.

DP C18 - NÁVOD NA OBSLUHU ŘÍDÍCÍ JEDNOTKY



Specifikace

- Jmenovité napětí: 36 V / 43 V / 48 V DC
- Provozní teplota: -20 ~ 45 °C
- Skladovací teplota: - 20 ~ 50 °C
- Stupeň ochrany: IP65
- Vlhkost: 30% - 70%

Ovládaní

◆ Přehled funkcí

- Obousměrný sériový komunikační protokol, jednoduché Ovládaní displeje prostřednictvím 5 tlačítek.
- Zobrazení rychlosti: SPEED (okamžitá rychlost), MAX (maximální naměřená rychlost), AVG (průměrná rychlost).
- Kilometry nebo míle: Uživatel může zvolit jednotky - kilometry nebo míle.
- Zobrazení stavu baterie na displeji. Uživatel si může nastavit zobrazení stavu baterie v procentech nebo v napětí.
- Automatické osvětlení citlivé na denní světlo: Přední světlo, zadní světlo a podsvícení displeje se automaticky rozsvítí nebo zhasne v závislosti na světelných podmínkách.
- 5 stupňů podsvícení displeje: 10 % je nejtmaší nastavení, 100 % je nejsvětlejší nastavení.
- nastavení úrovně pomoci motorového asistenta.
- Indikátor ujeté vzdálenosti: Největší možná zobrazená vzdálenost na displeji je 99999. Na displeji lze zobrazit aktuální ujetou vzdálenost TRIP nebo celkovou vzdálenost TOTAL.
- Zobrazení chybových hlášek
- Asistent chůze
- Inteligentní displej včetně zobrazení výstupního výkonu motoru W při jízdě, výstupního proudu A, zbývajících kilometrů RANGE a spotřeby energie CALORIES (pokud displej má tuto funkci).
- Nastavení hesla pro spuštění: uživatel si může nastavit vlastní vstupní heslo

◆ Zobrazení displeje

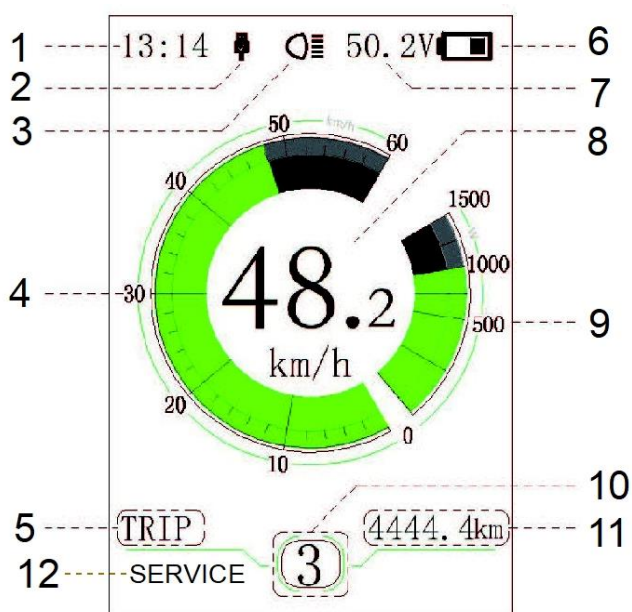

1. Zobrazení času:
Čas je zobrazen ve 24hodinovém formátu a zobrazuje aktuální čas. Čas lze nastavit v nabídce Nastavení hodin.
2. Zobrazení USB připojení:
Při externím připojení se na displeji zobrazí příslušný symbol.
3. Indikace osvětlení:
Symbol se zobrazí, jen když jsou zapnutá světla.
4. Zobrazení rychlostní stupnice:
Hodnota na stupnici se shoduje s digitální hodnotou rychlosti
5. Výběr režimu:
ujetá vzdálenost (TRIP) → počítadlo kilometrů (celková vzdálenost) ODO → maximální dosažená rychlost (MAX) → průměrná rychlost (AVG) → zbývající vzdálenost (RANGE) → spotřeba energie (CALORIES) → čas (TIME)
6. Zobrazení úrovně nabití baterie:
Zobrazení aktuálního stupně nabití baterie.
7. Zobrazení napětí / zobrazení procent:
Zobrazení aktuální úrovně nabití baterie, režim zobrazení lze nastavit v nabídce Zobrazení úrovně nabití baterie.

8. Digitální zobrazení rychlosti:
Zobrazení aktuální rychlosti, jednotky rychlosti lze nastavit v nabídce Jednotky.
9. Zobrazení stupnice výkonu/proudu
Zobrazuje aktuální výstupní hodnotu, jednotku výstupní hodnoty lze nastavit v nabídce. Zobrazení výkonu
10. Zobrazení stupně motorového asistenta / asistenta chůze:
Zobrazuje 7 stupňů 0/1/2/3/4/5/ . Krátkým stisknutím tlačítka k nebo můžete měnit úroveň asistenta. Stisknutím a podržením tlačítka spustíte režim Asistent chůze a zobrazí se symbol.
11. Režim zobrazení údajů:
Zobrazuje aktuální data odpovídající vybranému režimu.
12. Servis: Podívejte se do sekce Servis

◆ Funkce tlačítek





Běžná obsluha

◆ Tlačítko zapnutí/vypnutí

Zapněte napájení, stiskněte a podržte tlačítko  po dobu min. 2 sekund a zapnete displej. Opětovným stisknutím a podržením tlačítka displej vypnete.

Pokud se kolo nepoužívá, displej se automaticky vypne po 5 minutách. Dobu vypnutí lze nastavit v nabídce Automatické vypnutí. Pokud je na displeji nastaveno heslo, před spuštěním je třeba ho správně zadat.

◆ Výběr úrovně pomoci motorového asistenta

V režimu ručního řazení krátce stiskněte tlačítka  nebo  a nastavte požadovanou úroveň pomoci pedálového asistenta. Nejnižší úroveň je 0, nejvyšší úroveň 5. Pokud je zapnutý displej, výchozí nastavení je 1. Režim 0 je režim bez pomoci.

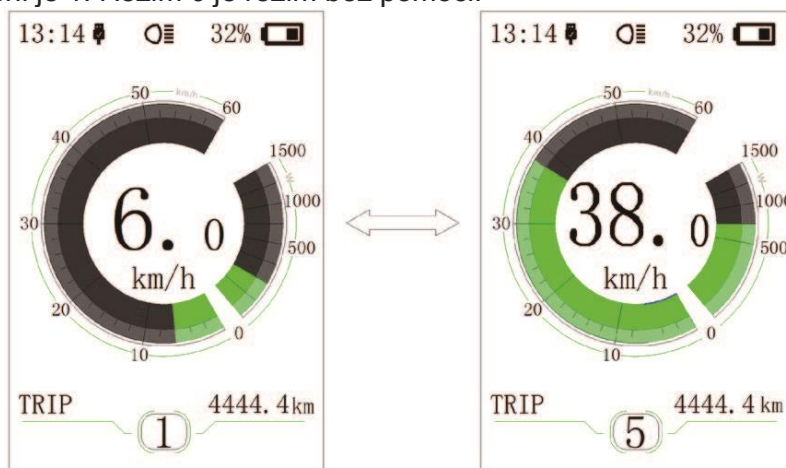

◆ Přepínání mezi režimem vzdálenosti a rychlosti

Krátkým stisknutím tlačítka  můžete přepínat mezi jednotlivými režimy v následujícím pořadí: ujetá vzdálenost (TRIP/VYLET) → celková vzdálenost (ODO/CELKEM) → maximální dosažená rychlost (MAX) → průměrná rychlost (AVG/PRUMĚR) → zbývající vzdálenost (RANGE/DOJEZD) → spotřeba energie (CALORIES/KALORIE) čas (TIME/CAS). Jednotky spotřeby energie v režimu CALORIES jsou kCal.

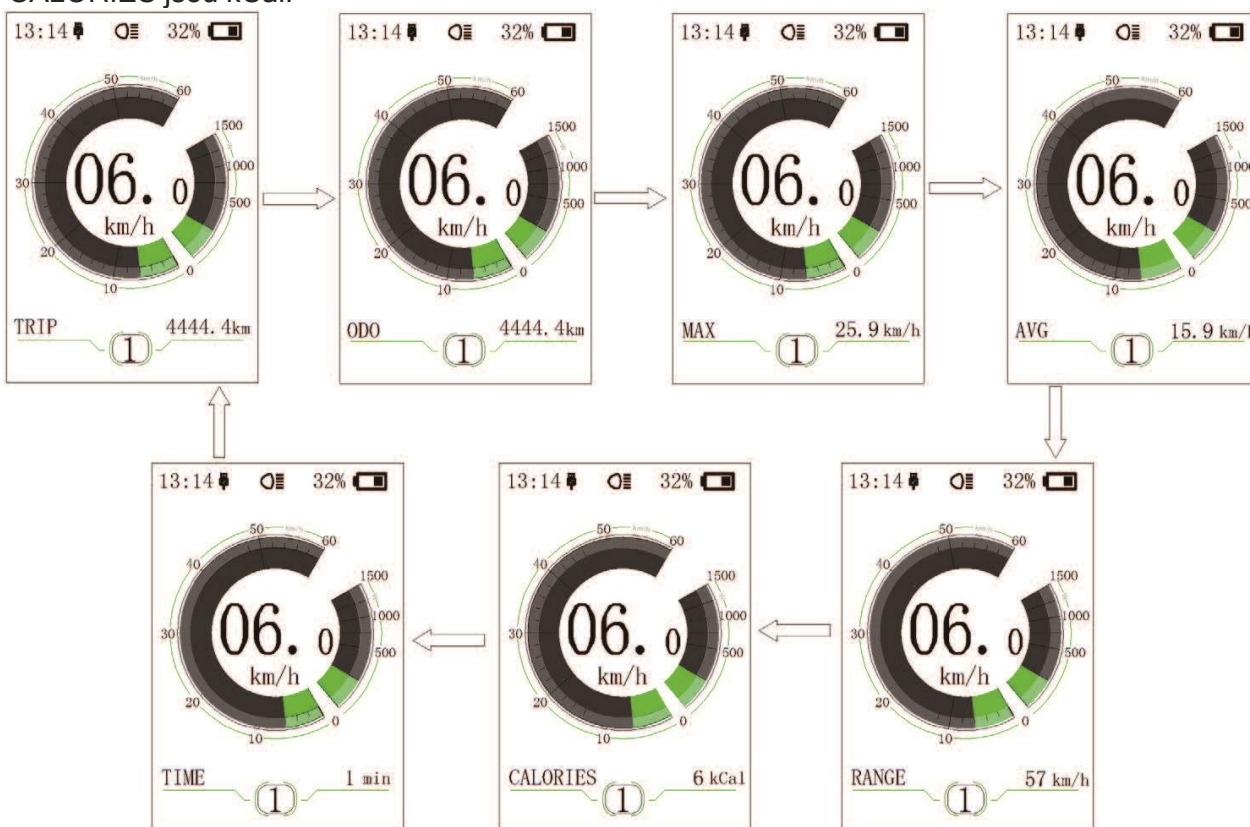

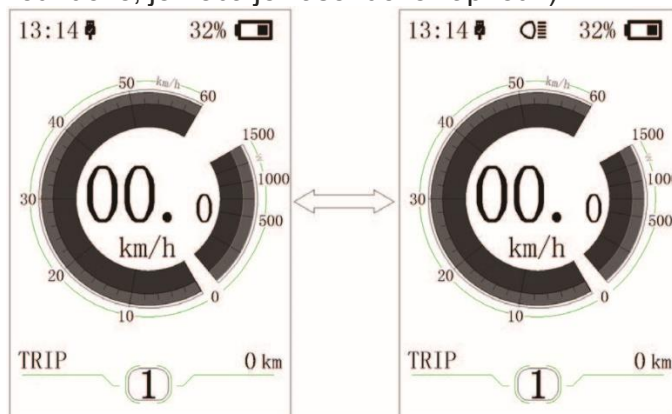

◆ Zapnutí osvětlení a podsvícení displeje

Stiskněte a na 2 sekundy podržte tlačítko  a zapněte světla a podsvícení displeje. Opětovným stisknutím a podržením tlačítka světla a podsvícení displeje vypnete. Je 5 úrovní jasu podsvícení displeje, ze kterých může uživatel vybírat (lze nastavit v nabídce Jas). (Pokud je displej zapnutý v tmavém prostředí, podsvícení displeje i světla se automaticky zapnou. Pokud se podsvícení displeje a světlo vypnou ručně, je třeba je zase ručně zapnout.)



Pokud není zapojeno přední nebo zadní světlo, tlačítko  lze použít pouze k zapnutí/vypnutí podsvícení displeje.

◆ Režim asistent chůze

Držte stisknuté tlačítko  spustí se Asistent chůze. Na displeji se zobrazí symbol režimu. Uvolněním tlačítka  tento režim opustíte.

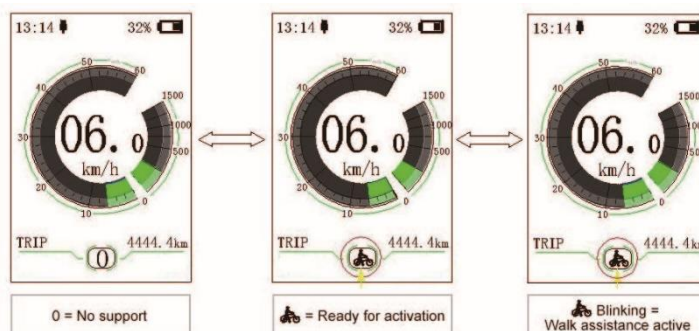

Funkce asistent chůze se smí používat pouze při tlačení kola.
Pozor! Při použití Asistenta chůze hrozí nebezpečí poranění, nemá-li zadní kolo kontakt se zemí.

◆ Servis

Na displeji se zobrazí „Servis“, jakmile dojde k ujetí určitého počtu kilometrů nebo dojde baterie. Při najetí více než 5 000 km (nebo 100 nabíjecích cyklů) se funkce „Servis“ zobrazí na displeji. Každých 5 000 km se pokaždé zobrazí hlášení „SERVIS“. Tuto funkce lze nastavit v nastavení displeje.

Nastavení

◆ Postup nastavení rozhraní

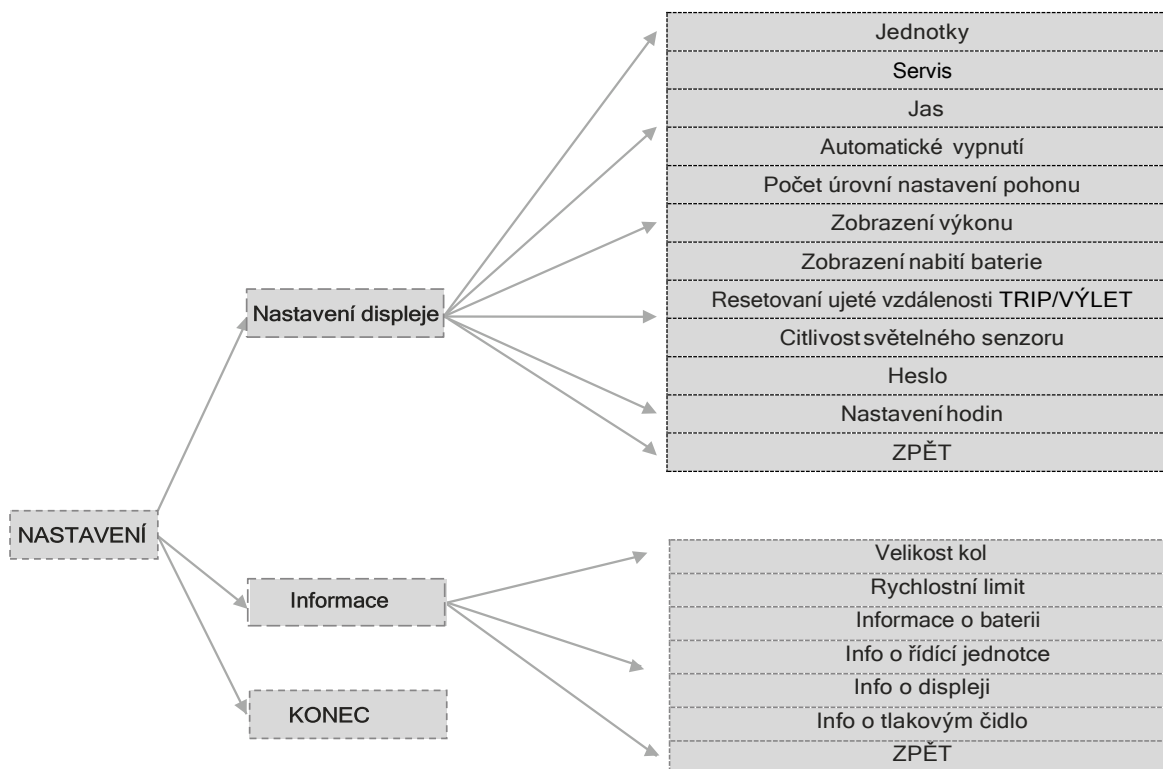

Vstup do rozhraní nastavení

Všechna nastavení se provádějí při zaparkovaném elektrokole.

Po zapnutí displeje dvakrát krátce za sebou stiskněte tlačítko **i** a vstupte do rozhraní NASTAVENÍ. Rozhraní obsahuje 3 nabídky - Nastavení displeje, Informace a KONEC. Krátce stiskněte tlačítka **+** nebo **-** a vyberte požadovanou nabídku. Krátkým stisknutím tlačítka **i** možnost potvrdíte a vstoupíte do nabídky. Zvolte možnost KONEC a krátce stiskněte tlačítko **i** pro odchod z rozhraní. Dvojitým krátkým stisknutím tlačítka **i** opustíte nastavení. V obou případech se při odchodu uloží nastavená data. Pokud po více jak 20 sekundách nečinnosti opustíte rozhraní, nebudou uloženy žádné změny.

◆ Vstup do rozhraní Nastavení displeje

V nabídce Nastavení krátce stiskněte tlačítka **+** nebo **-** a vyberte Nastavení displeje. Krátkým stisknutím tlačítka **i** možnost potvrdíte a vstoupíte do nabídky. V tomto rozhraní je 13 možností volby.

◆ Jednotky - přepínání mezi kilometry a mílemi

Krátce stiskněte tlačítka **+** nebo **-** a vyberte nabídku Jednotky. Krátkým stisknutím tlačítka **i** možnost potvrdíte a vstoupíte do nabídky. Krátce stiskněte tlačítka **+** nebo **-** a vyberte mezi Metric (metrický) / Imperial (britský). Krátkým stisknutím tlačítka **i** možnost potvrdíte a vrátíte se zpět do nabídky Jednotky.

Dvakrát krátce stiskněte tlačítko **i** (v intervalu menším než 0,5 s) pro návrat zpět do hlavního rozhraní nebo vyberte možnost ZPĚT → KONEC.

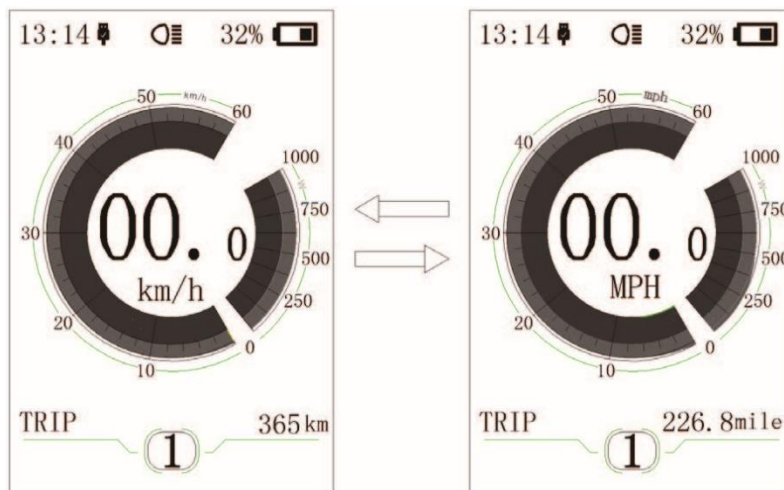

◆ Servis Tip - zapnutí nebo vypnutí oznámení

Krátce stiskněte tlačítka **+** nebo **-** a vyberte nabídku Servisní tip. Krátkým stisknutím tlačítka **i** možnost potvrdíte a vstoupíte do nabídky. Dalším krátkým stisknutím tlačítka **+** nebo **-** vyberte mezi možnostmi ANO nebo NE. Po výběru hodnoty opět krátce stiskněte tlačítko **i** a uložte nastavení a vraťte se zpět do nastavení Servis Tip.

Dvakrát krátce stiskněte tlačítko **i** (v intervalu menším než 0,5 s) pro návrat zpět do hlavního rozhraní nebo vyberte možnost ZPĚT → KONEC.

◆ Jas - nastavení jasu displeje

Krátce stiskněte tlačítka **+** nebo **-** a vyberte nabídku Jas. Krátkým stisknutím tlačítka **i** možnost potvrdíte a vstoupíte do nabídky. Dalším krátkým stisknutím tlačítka **+** nebo **-** vyberte požadovanou hodnotu 100 % / 75 % / 50 % / 30 % / 10 %.

100 % označuje nejvyšší jas, 10 % nejnižší jas. Po výběru hodnoty opět krátce stiskněte tlačítko **i** a uložte nastavení a vraťte se zpět do nastavení jasu.

Dvakrát krátce stiskněte tlačítko **i** (v intervalu menším než 0,5 s) pro návrat zpět do hlavního rozhraní nebo vyberte možnost ZPĚT → KONEC.

◆ Automatické vypnutí - nastavení času automatického vypnutí

Krátce stiskněte tlačítka **+** nebo **-** a vyberte nabídku Automatické vypnutí. Krátkým stisknutím tlačítka **i** možnost potvrdíte a vstoupíte do nabídky.

Dalším krátkým stisknutím tlačítka **+** nebo **-** vyberte jednu z možností OFF (vypnuto) / 9 / 8 / 7 / 6 / 5 / 4 / 3 / 2 / 1. Jednotkou je minuta. Po výběru hodnoty opět krátce stiskněte tlačítko **i** a uložte nastavení a vraťte se zpět do nastavení Automatického vypnutí.

Dvakrát krátce stiskněte tlačítko **i** (v intervalu menším než 0,5 s) pro návrat zpět do hlavního rozhraní nebo vyberte možnost ZPĚT → KONEC.

◆ MAX PAS - nastavení počtu stupňů motorové asistence

Krátce stiskněte tlačítka **+** nebo **-** a vyberte nabídku Max Pas. Krátkým stisknutím tlačítka **i** možnost potvrdíte a vstoupíte do nabídky Max Pas.

Dalším krátkým stisknutím tlačítka **+** nebo **-** vyberte jednu z možností 3 / 5 / 9. Po výběru hodnoty opět krátce stiskněte tlačítko **i** a uložte nastavení a vraťte se zpět do nastavení Max Pas.

Dvakrát krátce stiskněte tlačítko **i** (v intervalu menším než 0,5 s) pro návrat zpět do hlavního rozhraní nebo vyberte možnost ZPĚT → KONEC.

◆ Zobrazení výkonu - nastavení režimu výstupního zobrazení

Krátce stiskněte tlačítka **+** nebo **-** a vyberte nabídku Zobrazení výkonu. Krátkým stisknutím tlačítka **i** možnost potvrdíte a vstoupíte do nabídky. Dalším krátkým stisknutím tlačítka **+** nebo **-** vyberte mezi režimy výstupního zobrazení Výkon nebo Proud. Po výběru možnosti opět krátce stiskněte tlačítko **i** a uložte nastavení a vraťte se zpět do nastavení Zobrazení výkonu.

Dvakrát krátce stiskněte tlačítko **i** (v intervalu menším než 0,5 s) pro návrat zpět do hlavního rozhraní nebo vyberte možnost ZPĚT → KONEC.

Poznámka: Zobrazovaná hodnota výkonu motoru odpovídá jeho aktuálnímu zatížení a v některých případech se tak zobrazuje špičkový výkon motoru.

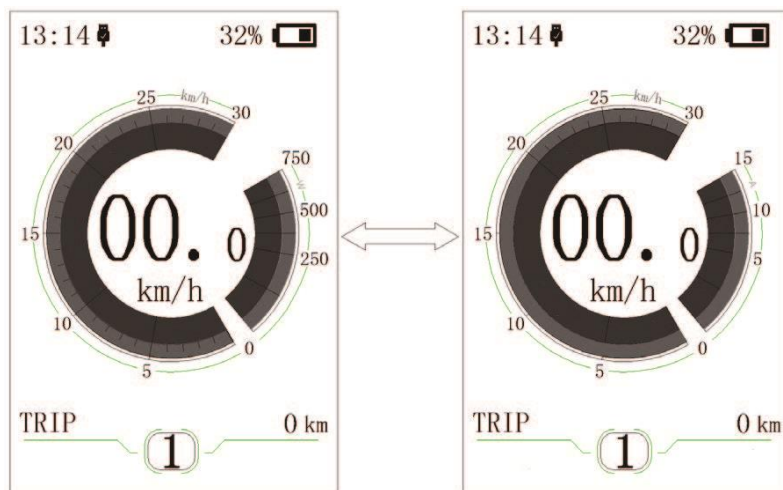

◆ **Zobrazení úrovně nabití baterie - nastavení režimu zobrazení úrovně nabití baterie**

Krátce stiskněte tlačítka **+** nebo **-** a vyberte nabídku Zobrazení úrovně nabití baterie. Krátkým stisknutím tlačítka **i** možnost potvrdíte a vstoupíte do nabídky. Dalším krátkým stisknutím tlačítka **+** nebo **-** vyberte mezi režimem zobrazení Procenta nebo Napětí. Po výběru možnosti opět krátce stiskněte tlačítko **i** a uložte nastavení a vraťte se zpět do nastavení Zobrazení úrovně nabití baterie.

Dvakrát krátce stiskněte tlačítko **i** (v intervalu menším než 0,5 s) pro návrat zpět do hlavního rozhraní nebo vyberte možnost ZPĚT → KONEC.

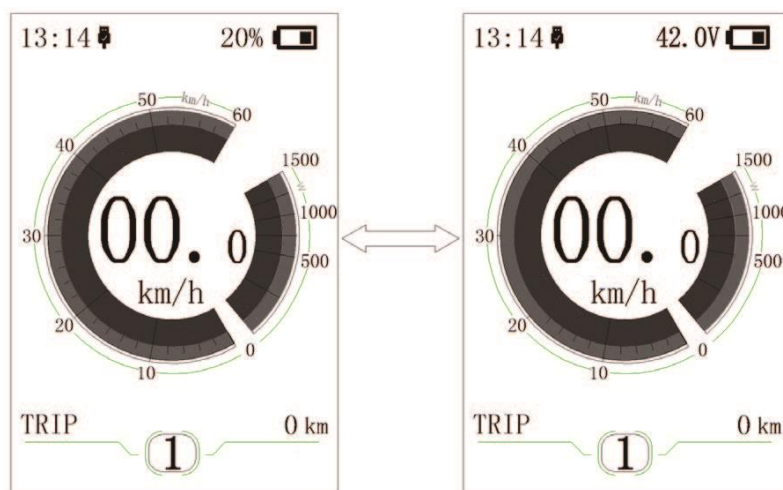

◆ **Resetování ujeté vzdálenosti TRIP - nastavení funkce nulování pro ujetou vzdálenost TRIP**

Krátce stiskněte tlačítka **+** nebo **-** a vyberte nabídku Resetování ujeté vzdálenosti TRIP/VÝLET. Krátkým stisknutím tlačítka **i** možnost potvrdíte a vstoupíte do nabídky. Dalším krátkým stisknutím tlačítka **+** nebo **-** vyberte mezi možnostmi ANO nebo NE.

Dvakrát krátce stiskněte tlačítko **i** (v intervalu menším než 0,5 s) pro návrat zpět do hlavního rozhraní nebo vyberte možnost ZPĚT → KONEC.

◆ **Citlivost světelného senzoru - nastavení úrovně citlivosti světelného senzoru**

Krátce stiskněte tlačítka **+** nebo **-** a vyberte nabídku AL Sensitivity/Citlivost senzoru. Krátkým stisknutím tlačítka **i** možnost potvrdíte a vstoupíte do nabídky. Dalším krátkým stisknutím tlačítka **+** nebo **-** vyberte požadovanou úroveň citlivosti 0/1/2/3/4/5/ OFF (vypnuto). Po výběru požadovaného stupně opět krátce stiskněte tlačítko **i** a uložte nastavení a vraťte se zpět do nastavení.

Dvakrát krátce stiskněte tlačítko **i** (v intervalu menším než 0,5 s) pro návrat zpět do hlavního rozhraní nebo vyberte možnost ZPĚT → KONEC.

◆ Heslo - nastavení hesla pro spuštění

Krátce stiskněte tlačítka **+** nebo **-** a vyberte nabídku Heslo. Krátkým stisknutím tlačítka **i** možnost potvrdíte a vstoupíte do nabídky. Krátce stiskněte tlačítka **+** nebo **-** a vyberte nabídku Vstupní heslo. Krátkým stisknutím tlačítka **i** možnost potvrdíte a vstoupíte do nabídky. Krátkým stisknutím tlačítka **+** nebo **-** vyberte možnost OFF (vypnuto) nebo ON (zapnuto) podle níže uvedeného postupu.

Vstupte do nabídky Vstupní heslo a vyberte možnost Zapnuto. Krátce stiskněte tlačítko **i** a na displeji se zobrazí vstupní heslo. Krátce stiskněte tlačítka **+** nebo **-** pro přepnutí mezi čísly 0-9. Krátkým stisknutím tlačítka **i** možnost potvrdíte. Stejným postupem zadejte zbylé tři čísla hesla. Po zadání vstupního hesla se nové heslo opět zobrazí v rozhraní. Pro zadání nového hesla opakujte výše uvedený postup. Pokud se nové heslo shoduje s původním heslem, systém vám oznámí, že zadání hesla proběhlo úspěšně. V opačném případě je třeba zopakovat první krok pro zadání nového hesla a heslo znovu potvrdit.

Po zadání tří nesprávných čísel se systém vypne. Pokud jste zapomněli heslo, kontaktujte prodejce.

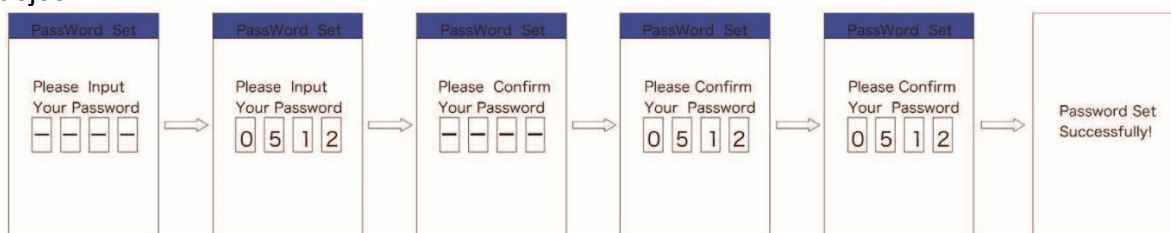

◆ Změna hesla:

Po nastavení hesla se do nabídky Heslo přidá další možnost Změna hesla. Krátce stiskněte tlačítka **+** nebo **-** a vyberte nabídku Změna hesla. Krátkým stisknutím tlačítka **i** možnost potvrdíte a vstoupíte do nabídky. V tuto chvíli vás displej vyzve k zadání aktuálního hesla v rozhraní. Pokud zadáte správné heslo, displej vás vyzve k zadání nového hesla.

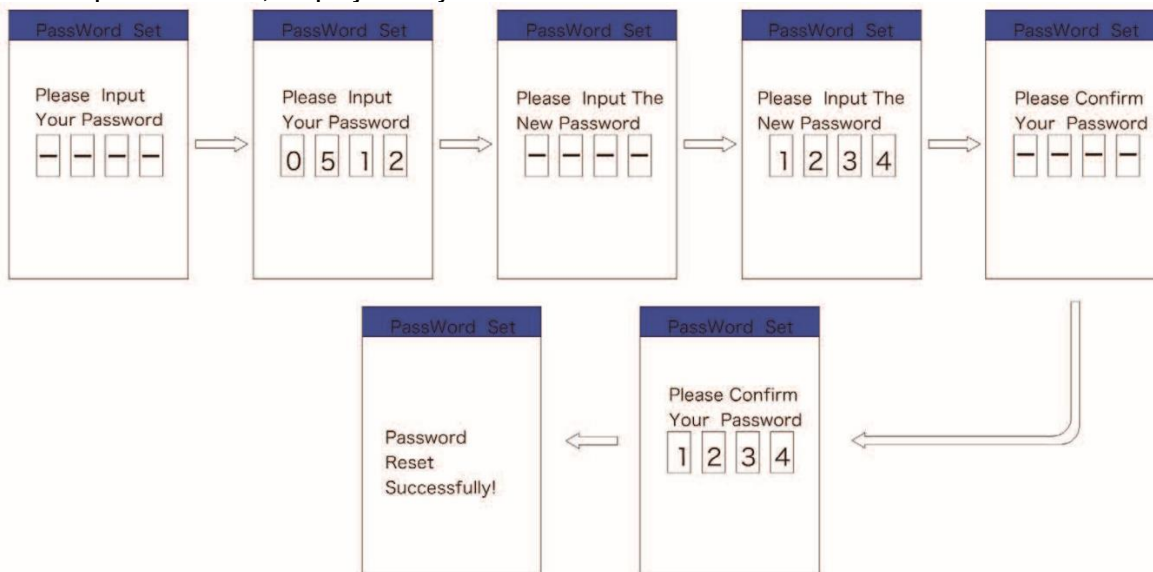

◆ Vypnutí hesla:

Vstupte do nabídky Vstupní heslo, vyberte možnost Vypnuto a krátce stiskněte tlačítko **i**. V tuto chvíli vás displej vyzve k zadání aktuálního hesla v rozhraní. Pokud zadáte správného heslo, displej heslo potvrdí a vypne funkci Vstupní heslo.

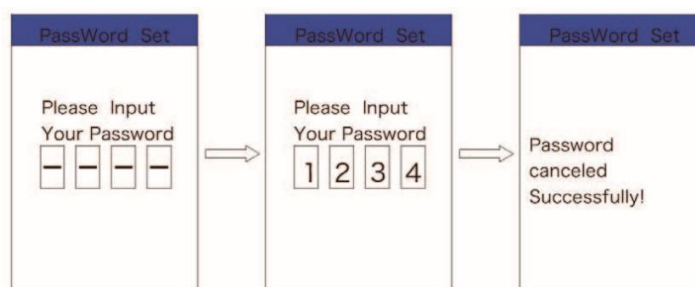

◆ Nastavení hodin - nastavení času

Krátce stiskněte tlačítka **+** nebo **-** a vyberte nabídku Nastavení hodin. Krátkým stisknutím tlačítka **i** možnost potvrdíte a vstoupíte do nabídky. Čas se zobrazuje ve 24hodinovém formátu. Kurzor zůstává na první číslici hodin. Krátce stiskněte tlačítka **+** nebo **-** a vyberte hodnotu 0-2. Krátkým stisknutím tlačítka **i** možnost potvrdíte. V tuto chvíli se kurzor posune na druhou číslici hodin. Krátce stiskněte tlačítka **+** nebo **-** a vyberte hodnotu 0-9. Krátkým stisknutím tlačítka **i** možnost potvrdíte. Kurzor se přesune na první číslici minut. Krátce stiskněte tlačítka **+** nebo **-** a vyberte hodnotu 0-5. Krátkým stisknutím tlačítka **i** možnost potvrdíte. Kurzor se posune na druhou číslici minut. Krátce stiskněte tlačítka **+** nebo **-** a vyberte hodnotu 0-9. Po výběru možnosti opět krátce stiskněte tlačítko **i** a uložte nastavení a vraťte se zpět do Nastavení hodin. Dvakrát krátce stiskněte tlačítko **i** (v intervalu menším než 0,5 s) pro návrat zpět do hlavního rozhraní nebo vyberte možnost ZPĚT → KONEC.

◆ Vstup do rozhraní Informace

V nabídce Nastavení krátce stiskněte tlačítka **+** nebo **-** a vyberte nabídku Informace. Krátkým stisknutím tlačítka **i** možnost potvrdíte a vstoupíte do nabídky. Nabídku můžete použít k zobrazení veškerých informací, ale nelze je upravovat nebo do nich zasahovat.

◆ Kolo - nastavení průměru kola

Velikost kola nelze měnit. Tato informace je zde pouze pro informaci.

◆ Omezení rychlosti - nastavení rychlostního omezení

Omezení rychlosti nelze měnit. Tato informace je zde pouze pro informaci.

Z výroby je omezení rychlosti nastaveno na 25 km/h tak, aby bylo v souladu s platnou legislativou pro provoz elektrokol na pozemních komunikacích. V případě, přenastavení omezení maximální rychlosti na vyšší hodnotu, než 25 km/hod, nesplňuje již elektrokolo příslušné zákony a nesmí být použito k jízdě na pozemních komunikacích!

◆ Informace o baterii

Krátce stiskněte tlačítka **+** nebo **-** a vyberte nabídku Informace o baterii. Krátkým stisknutím tlačítka **i** možnost potvrdíte a vstoupíte do nabídky. Pokud nejsou k dispozici žádná data, na displeji se zobrazí --. V níže uvedené tabulce můžete vidět jednotlivé informace a jejich příslušné vysvětlení:

Zobrazená informace	Vysvětlení
TEMP	aktuální teplota (°C)
TotalVolt	napětí baterie (V)
Current	proud (A)
Res Cap	zbývající kapacita baterie (Ah)
Full Cap	kapacita baterie při plném nabití (Ah)
RelChargeState	relativní stav nabití baterie v procentech (%)
AbsChargeState	absolutní stav nabití v procentech (%)
Cycle Times	počet cyklu
Max Uncharge Time	maximální doba vybití
Last Uncharge Time	poslední vybití
Total Cell	počet článků
Cell Voltage 1	napětí článku 1 (mV)
Cell Voltage 2	napětí článku 2 (mV)
Cell Voltage n	napětí článku n(mV)
HW	verze hardwaru
SW	verze softwaru

Dvakrát krátce stiskněte tlačítko (v intervalu menším než 0,5 s) pro návrat zpět do hlavního rozhraní nebo vyberte možnost ZPĚT → KONEC.

◆ Informace o řídicí jednotce

Krátce stiskněte tlačítka **+** nebo **-** a vyberte nabídku CTRL Info/Info o RJ. Krátkým stisknutím tlačítka **i** možnost potvrdíte a vstoupíte do nabídky CTRL Info. Zobrazí se informace o řídicí jednotce. Krátce stiskněte tlačítka **i** pro návrat do Nastavení

◆ Informace o displeji

Krátce stiskněte tlačítka **+** nebo **-** a vyberte nabídku Display/Info o displeji. Krátkým stisknutím tlačítka **i** možnost potvrdíte a vstoupíte do nabídky Display. Zobrazí se informace o řídicí jednotce. Krátce stiskněte tlačítka **i** pro návrat do Nastavení

Informace o tlakovém snímači

Krátce stiskněte tlačítka **+** nebo **-** a vyberte nabídku Torque info/Tlakový spínač. Krátkým stisknutím tlačítka **i** možnost potvrdíte a vstoupíte do nabídky Torque info. Zobrazí se informace o řídicí jednotce. Krátce stiskněte tlačítka **i** pro návrat do Nastavení

◆ Chybové kódy

Krátce stiskněte tlačítka **+** nebo **-** a vyberte nabídku Error Code/Chybové hlášení. Krátkým stisknutím tlačítka **i** možnost potvrdíte a vstoupíte do nabídky. Error Code zobrazí informaci o posledních 10 chybách. Chybová hláška 00 znamená, že nevznikla žádná chyba.

◆ Definice chybových zpráv

Displej může zobrazit poruchy elektrokola. Jakmile je detekována chyba, na displeji se zobrazí příslušný symbol . Navíc se zobrazí jeden z následujících kódů. Pokud se objeví chybový kód, který není v tabulce kontaktujte prodejce. Vždy zkontrolujte, že jsou konektory správně zasunutý.

Chybový kód	Popis chyby	Řešení
10	Teplota motoru dosáhla maximální bezpečné hodnoty.	Zastavte, vypněte kolo a počkejte, než motor vychladne.
14	Teplota řídicí jednotky dosáhla maximální bezpečné hodnoty.	Zastavte, vypněte kolo a počkejte, než řídicí jednotka vychladne.
21	Porucha snímače otáček	Restartujte systém Zkontrolujte polohu magnetu vůči senzoru Zkontrolujte konektory Pokud problém trvá, kontaktujte prodejce.

Pokud se zobrazí chybový kód, nechte závadu opravit. V opačném případě nebudete moci s elektrokolem normálně jezdit. Vždy se obraťte se na autorizovaného prodejce jízdních kol.

Pozor na bezpečné používání. Nepokoušejte se uvolnit nebo připojit konektor, pokud baterie nabíjíte nebo pokud je zapnuto napájení z baterie.
Vyhnete se nebezpečí úrazu elektrickým proudem.
Displej nevystavujte nárazům.
Neupravujte parametry systému, abyste předešli nesouladu parametrů.

DP C10 - NÁVOD NA OBSLUHU ŘÍDÍCÍ JEDNOTKY



Specifikace

- Jmenovité napětí: 36 V / 43 V / 48 V DC
- Provozní teplota: -20 ~ 45 °C
- Skladovací teplota: -20 ~ 50 °C
- Skladovací vlhkost: 30% - 70%
- Stupeň ochrany: IP65

Důležité

- Výrobek je navržen tak, aby byl vodotěsný. Přesto se důrazně doporučuje vyhnout se ponoření displeje pod vodu.
- Nečistěte displej proudem páry, vysokotlakým čističem nebo proudem vodní hadice.
- Nepoužívejte ředidla nebo jiná rozpouštědla k čištění displeje. Takové látky mohou poškodit jeho povrch.

Ovládaní

◆ Přehled funkcí

- Zobrazení rychlosti (aktuální, maximální a průměrná rychlost)
- Nastavení jednotek km/míle dle uživatele
- Indikace stavu baterie
- Automatické osvětlení citlivé na denní světlo
- Nastavení jasu podsvícení displeje
- Indikace podpory výkonu
- Funkce asistenta chůze
- Tachometr: Počítadlo celkové (TOTAL) a denní (TRIP/VYLET) ujeté vzdálenosti
- Informace o dojezdové vzdálenosti dle stylu jízdy
- Indikátor výkonu motoru
- Ukazatel spotřeby energie KALORIE (volitelná výbava)
- Zobrazení chybových kódů
- Upozornění na servisní interval
- USB nabíječka

Z výroby je omezení rychlosti nastaveno na 25 km/h tak, aby bylo v souladu s platnou legislativou pro provoz elektrokol na pozemních komunikacích. V případě přenastavení omezení maximální rychlosti na vyšší hodnotu než 25 km/hod, nesplňuje již elektrokolo příslušné zákony a nesmí být použito k jízdě na pozemních komunikacích!

◆ Zobrazení displeje

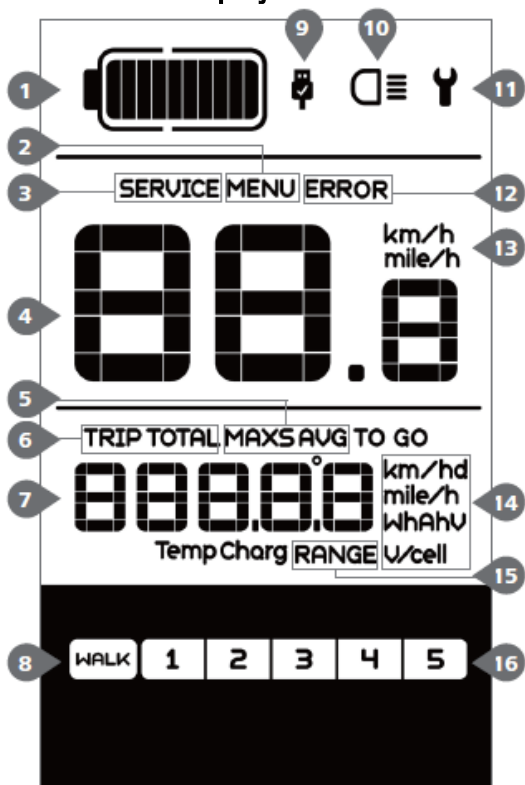

1. Úroveň nabití baterie
2. Menu
3. Servis
4. Ukazatel rychlosti
5. Režim rychlosti: nejvyšší rychlost (MAXS) - průměrná rychlost (AVG/PRUMER)
6. Ukazatel vzdálenosti, denní kilometry (TRIP/VYLET) - celkový počet kilometrů (TOTAL/CELKEM)
7. Informace: Zobrazí hodnoty, které odpovídají zvolenému režimu
8. Asistent chůze WALK
9. Indikátor nabíjení USB: zobrazuje ikonu , pokud je k zařízení připojeno externí zařízení USB
10. Osvětlení zapnuto
11. Indikátor chyby
12. Chyba
13. Jednotka rychlosti
14. Zobrazení jednotek
15. Zbývající dojezdová vzdálenost
16. Úroveň motorové asistence

◆ Funkce tlačítek

Tlačítko 

Tlačítko 





Osvětlení 

Tlačítko zapnutí/vypnutí 

Režim 



Běžná obsluha

◆ Tlačítko zapnutí/vypnutí

Stiskněte a podržte tlačítko  po dobu min. 2 s a displej se zapne. Opětovným stisknutím a podržením tlačítka  displej vypnete.

Pokud se kolo nepoužívá, displej se automaticky vypne po 5 minutách. Doba vypnutí lze nastavit v nabídce Nastavení času automatického vypnutí.

◆ Výběr úrovně motorové asistence

Po zapnutí displeje krátce stiskněte tlačítka  nebo  a nastavte požadovanou úroveň motorové asistence. Nejnižší úroveň je 0, nejvyšší úroveň 5. Pokud je zapnutý displej, výchozí nastavení je 1. Režim 0 je režim bez pomoci (na displeji v tu chvíli není zobrazena žádná úroveň motorové asistence).



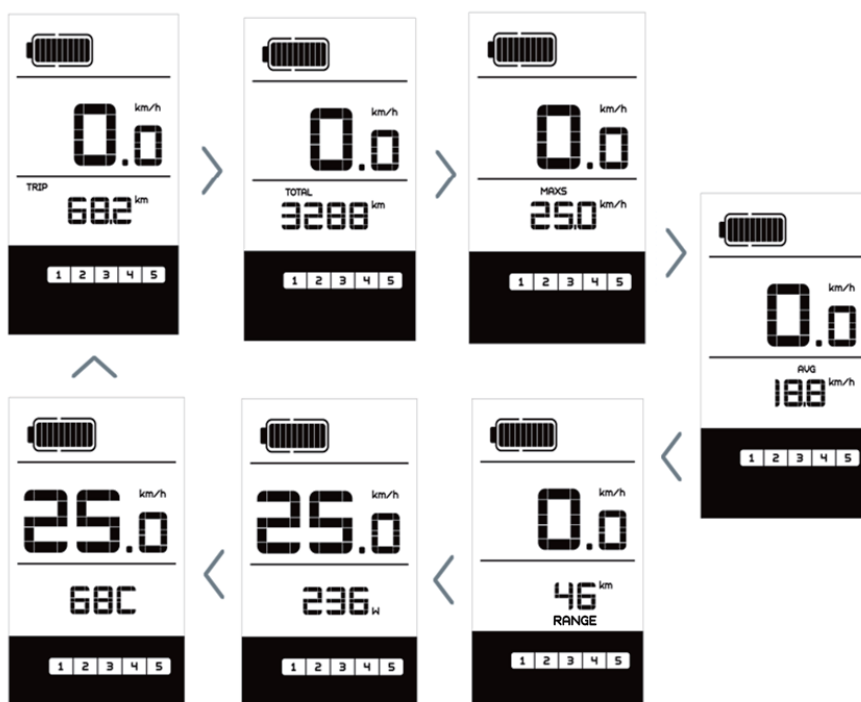

◆ Přepínání mezi režimem vzdálenosti a rychlosti

Krátkým stisknutím tlačítka  můžete přepínat mezi jednotlivými režimy v následujícím pořadí: ujetá vzdálenost (TRIP) → celková vzdálenost (TOTAL) → maximální dosažená rychlost (MAXS) → průměrná rychlost (AVG) → zbývající dojezdová vzdálenost (RANGE) → výstupní výkon (POWER) → spotřeba energie (C) (pouze s namontovaným snímačem točivého momentu).



◆ Zapnutí osvětlení a podsvícení displeje

Stiskněte a na 2 sekundy podržte tlačítko  pro zapnutí světla a podsvícení displeje. Opětovným stisknutím a podržením tlačítka  světla a podsvícení displeje vypnete. Je 5 úrovní jasu podsvícení displeje, ze kterých může uživatel vybírat (lze nastavit v nabídce Nastavení jasu podsvícení displeje).

Pokud je displej zapnutý v tmavém prostředí, podsvícení displeje i světla se automaticky zapnou. Pokud se podsvícení displeje a světlo vypnou ručně, je třeba je zase ručně zapnout.

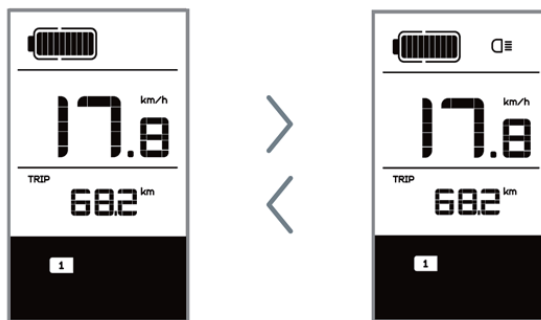

Pokud není zapojeno přední nebo zadní světlo, tlačítko lze použít pouze k zapnutí/vypnutí podsvícení displeje.

◆ Režim asistenta chůze

Aktivace: Krátce (<0,5 s) stiskněte tlačítko , dokud není úroveň nula a poté stiskněte (<0,5 s) tlačítko , zobrazí se . Nyní přidrže tlačítko a pomoc při chůzi se aktivuje. Symbol bude blikat a kolo pojedje rychlostí cca. 6 km/h. Po uvolnění tlačítka se motor automaticky zastaví a přepne zpět na úroveň nula (pokud není do 5 s proveden žádný jiný výběr). Pokud není signál rychlosti, displej ukazuje 2,5 km/h.

Funkce asistent chůze se smí používat pouze při tlačením kola.
Pozor! Při použití Asistenta chůze hrozí nebezpečí poranění, nemá-li zadní kolo kontakt se zemí.

◆ Ukazatel stavu nabití baterie

Kapacita baterie je zobrazena v deseti úrovních. Každý plný sloupec představuje zbývající kapacitu baterie v desítkách procent, pokud rámeček bliká, znamená to, že musíte dát baterii nabít (viz obrázek níže):



◆ USB nabíječka

Pokud je k zařízení připojeno externí zařízení USB, na displeji se objeví ikona , zařízení bude nabíjeno. Maximální nabíjecí napětí je 5 V a maximální nabíjecí proud je 500 mA.

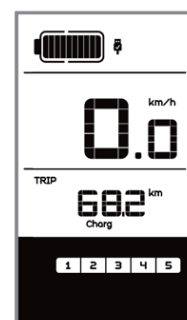

Nastavení

◆ Vstup do rozhraní nastavení

Všechna nastavení se provádějí při zaparkovaném elektrokole.

Po zapnutí displeje dvakrát rychle za sebou (<0,3 s) stiskněte tlačítko pro přístup k rozhraní „MENU“.

Krátkým stisknutím (<0,3 s) tlačítka se pohybujete postupně mezi položkami nastavení.

Stisknutím tlačítka nebo můžete vybírat možnosti nastavení.

Pokud jednou rychle (<0,3 s) stiskněte tlačítko , potvrdíte vybranou možnost a přejdete na další položku nastavení. Pokud dvakrát rychle za sebou (<0,3 s) stiskněte tlačítko , potvrdíte vybranou možnost, ukončíte režim nastavení a vrátíte se na hlavní obrazovku.

Pokud nebude stisknuto žádné tlačítko do 10 s, displej se automaticky vrátí na hlavní obrazovku a žádná data nebudou uložena.

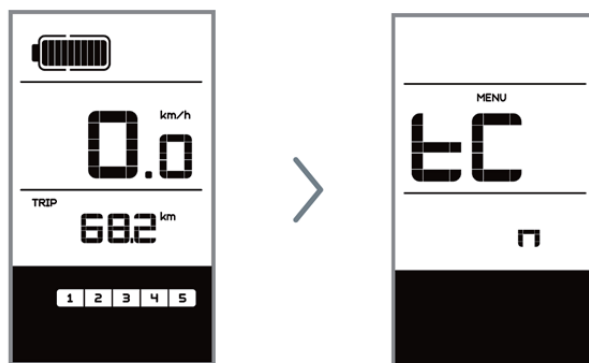

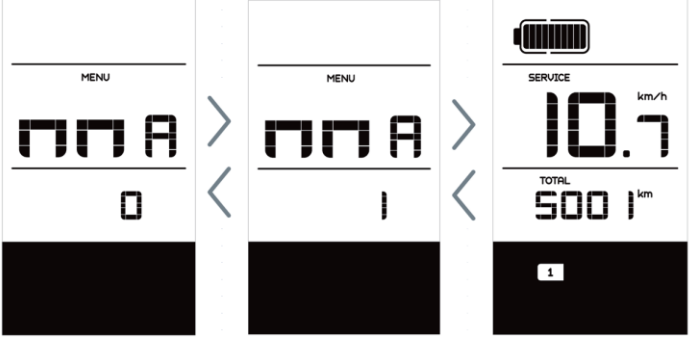

Jednotlivé položky MENU jsou níže seřazeny podle pořadí zobrazení na displeji.

<p>Resetování počtu najetých kilometrů „tC“</p> <p>Pomocí + nebo i, vyberte mezi „y“ (ANO) nebo „N“ (NE). Pokud zvolíte „y“, denní kilometry (TRIP/VYLET), maximální rychlost (MAXS) a průměrná rychlost (AVG/PRUMER) bude resetována. POZNÁMKA: Pokud se denní kilometry dostanou na 99999 km, budou obnoveny denní kilometry automaticky.</p>	
<p>Přepínání jednotek mezi kilometry a mílemi „S7“</p> <p>Nyní pomocí + nebo -, vyberte mezi „km/h“ nebo „míle/h“.</p>	
<p>Nastavení citlivosti na světlo „bL0“</p> <p>Pomocí + nebo -, zvýšíte nebo snížíte citlivost na světlo 0-5. Volba 0 znamená vypnutí citlivost na světlo.</p>	
<p>Nastavení jasu displeje „bL1“</p> <p>Pomocí + nebo -, zvýšíte nebo snížíte jas 1-5.</p>	

<p>Nastavení času automatického vypnutí „OFF“</p> <p>Pomocí + nebo -, zvýšíte nebo snížíte počet minut do automatického vypnutí (1-9 minut).</p>	
<p>Nastavení oznámení servisního intervalu „nnA“</p> <p>Pomocí + nebo -, -, vyberte mezi „0“ nebo „1“. Volba 0 znamená vypnutí oznámení. POZNÁMKA: Pokud je funkce „Servis“ zapnutá, každých 5000 km (a více než 5000 km) je zobrazen indikátor „SERVICE“ pokaždé při zapnutí.</p>	

Následující položky nastavení jsou informativní a nelze je měnit.

POZNÁMKA: Některé informace se nezobrazují, pokud není instalován snímač točivého momentu.

<p>Velikost kola „LUd“</p> <p>Omezení rychlosti „SPL“</p>	
<p>Informace o hardwaru ovladače „CHc“ (Controller Hardware Check)</p> <p>Informace o software ovladače „CSc“ (Controller Software Check)</p> <p>Informace o hardware displeje „dHc“ (Display Hardware Check)</p> <p>Informace o software displeje „dSc“ (Display Software Check)</p>	
<p>Informace o hardware BMS „bHc“ (BMS Hardware Check)</p> <p>Informace o software BMS „bSc“ (BMS Software Check)</p> <p>Informace o hardware senzoru „SHc“ (Sensor Hardware Check)</p> <p>Informace o softwaru senzoru „SSc“ (Sensor Software Check)</p>	

Informace o baterii „b01“ ...



Krátkým stisknutím (<0,3 s) tlačítka **i** zobrazíte postupně všechny informace o baterii.

POZNÁMKA: Pokud nejsou detekována žádná data, zobrazí se „-“.

Kód	Parametr
b01	Aktuální teplota (°C)
b04	Napětí (V)
b06	Proud (A)
b07	Zbývající kapacita (Ah)
b08	Celková kapacita (Ah)
b09	Relativní stav nabití (%)
b10	Absolutní stav nabití (%)
b11	Nabíjecí cykly (počet)
b12	Max. doba vybití (h)
b13	Poslední vybití (h)
d00	Počet článků baterie
d01	Napětí článku 1 (mV)
d02	Napětí článku 2 (mV)
dn	Napětí článku n (mV)

Chybové kódy „E00“

Krátkým stisknutím (<0,3 s) tlačítka **i** zobrazíte postupně posledních deset kódů „E00“ až E09. Kód chyby "00" znamená, že nebyla zaznamenána žádná chyba.



Pokud se zobrazí chybový kód, nechte závalu opravit. V opačném případě nebudete moci s elektrokołem normálně jezdit. Vždy se obraťte na autorizovaného prodejce jízdních kol.

◆ Popis chybových kódů

Displej může zobrazit poruchy elektrokola. Jakmile je detekována chyba, na displeji se zobrazí příslušný symbol **Y**. Navíc se zobrazí jeden z následujících kódů.

Poznámka: Přečtěte si pozorně popis chybového kódu. Pokud uvidíte chybový kód, restartujte systém. Pokud se tím problém nevyřeší (znovu se zobrazí chybový kód), obraťte se na svého prodejce. Vždy zkontrolujte, že jsou správně zasunutý konektory. Pokud se zobrazí kód, který není v tabulce kontaktujte prodejce.

Kód	Popis chybového kódu	Řešení
07	Přepěťová ochrana	Vyjměte baterii a znovu ji vložte. Pokud problém přetrvává, kontaktujte prodejce
10	Teplota uvnitř motoru dosáhla své maximální hodnoty	Vypněte systém a nechte motor vychladnout. Pokud problém přetrvává, kontaktujte prodejce
14	Teplota uvnitř regulátoru dosáhla svého maxima	1. Vypněte systém a nechte kolo vychladnout 2. Pokud problém přetrvává, kontaktujte prodejce
21	Chyba rychlostního senzoru	1. Restartujte systém 2. Zkontrolujte, zda je magnet na paprsku kola je zarovnan se snímačem rychlosti a že vzdálenost mezi nimi je 10 mm až 20 mm 3. Zkontrolujte, zda je konektor snímače rychlosti správně připojen 4. Pokud chyba přetrvává, kontaktujte prodejce

Pozor na bezpečné používání. Nepokoušejte se uvolnit nebo připojit konektor, pokud baterie nabíjí nebo pokud je zapnuto napájení z baterie.

Vyhnete se nebezpečí úrazu elektrickým proudem.

Displej nevystavujte nárazům.

Neupravujte parametry systému, abyste předešli nesouladu parametrů.

Návod na ovládanie riadiacich jednotiek

Modely: KD59E; KD58C; KD218; DP C18; DP C10

Obsah

KD59E - NÁVOD NA OBSLUHU RIADIACEJ JEDNOTKY	37
	37
Špecifikácie	37
Vyobrazenie a rozmery	37
Ovládanie.....	38
KD58C - NÁVOD NA OBSLUHU RIADIACEJ JEDNOTKY	39
	39
Špecifikácie	39
Vyobrazenie.....	39
Ovládanie.....	39
Nastavenia	41
KD218 - NÁVOD NA OBSLUHU RIADIACEJ JEDNOTKY.....	44
	44
Špecifikácie	44
Vyobrazenie a rozmery	44
Ovládanie.....	45
Nastavenia	48
DP C18 - NÁVOD NA OBSLUHU RIADIACEJ JEDNOTKY	54
	54
Špecifikácie.....	54
Ovládanie	54
Nastavenia	58
DP C10 - NÁVOD NA OBSLUHU RIADIACEJ JEDNOTKY	64
	64
Špecifikácia	64
Dôležité	64
Ovládanie	64
Nastavenia	67

KD59E - NÁVOD NA OBSLUHU RIADIACEJ JEDNOTKY



Špecifikácie

- Menovité napätie 36V
- Menovitý prevádzkový prúd: 10 mA
- Maximálny prevádzkový prúd: 30 mA
- Zvodový prúd vo vypnutom stave: <math><1 \mu\text{A}</math>
- Maximálny výstupný prúd k regulátoru 50 mA
- Prevádzková teplota: -20 °C - 60°C
- Skladovacia teplota: -30 °C - 70 °C
- Stupeň ochrany IP65

Vyobrazenie a rozmery

Vyobrazenie a rozmerový náčrt displeja (rozmery sú uvedené v mm)

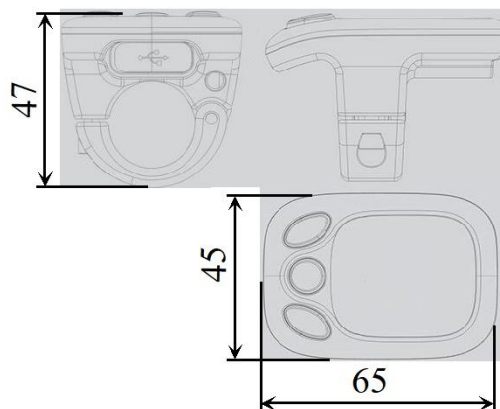

Ovládanie

◆ Funkcie a ovládanie displeja

Tento displej poskytuje množstvo funkcií, ktorými môžete elektrobicykel ovládať.

- Aktuálny stav nabitia batérie
- Úroveň motorovej asistencie (pohon elektromotora) PAS
- Asistent chôdze
- Možnosť zapnutia a vypnutia svetla (podsvietenie displeja)

◆ Popis Funkcií jednotlivých tlačidiel

K dispozícii sú tlačidlá ( ,  , ), ktoré na ovládači plnia nasledujúce funkcie **MODE**, „+“ a „-“.

◆ Zapnutie a vypnutie elektrobicykla

Na zapnutie elektrobicykla podržte tlačidlo **MODE**  po dobu 2 sekúnd.

Rovnakým spôsobom opäť podržte tlačidlo **MODE**  po dobu 2 sekúnd a systém elektrobicykla sa vypne.

Pri vypnutí systému elektrobicykla je unikajúci prúd menší ako 1 μ A.

Pokiaľ bude elektrobicykel v nečinnosti po dobu dlhšiu ako 10 minút, systém elektrobicykla sa automaticky vypne.

◆ Zapnutie a vypnutie osvetlenia

Ak chcete zapnúť svetlo na displeji elektrobicykla, podržte tlačidlo  po dobu 2 sekúnd. Súčasne sa Vám na displeji rozsvieti kontrolka signalizujúca rozsvietenie svetla a displej sa podsvieti.

Rovnakým spôsobom opäť podržte tlačidlo  po dobu 2 sekúnd a svetlo sa vypne.

Pokiaľ nie je zapojené predné alebo zadné svetlo, tlačidlo  je možné použiť len na zapnutie/vypnutie podsvietenia displeja.

◆ Asistent chôdze



Pre aktiváciu pešieho asistenta, stlačte a držte tlačidlo , elektrobicykel sa rozbehne do rýchlosti 6 km/h.

Funkciu asistenta chôdze vypnete, uvoľnením tlačidla .

Funkcia asistent chôdze sa môže používať len pri tlačení bicykla.

Pozor! Pri použití Asistenta chôdze hrozí nebezpečenstvo poranenia, pokiaľ nie sú zadné kolesá v kontakte so zemou.

◆ Voľba úrovni asistencie (PAS)

Úroveň motorovej pomoci označuje výstupný výkon motora. Východzia hodnota je "1" Stlačte tlačidlo  alebo  pre možnosť nastavenia asistencie elektromotora, východzia sila sa pohybuje od stupňa "0" na úroveň "5". Ak nebudete chcieť využiť asistenciu elektro motora je úroveň PAS "0". Úroveň PAS "1" je minimálny výkon. Úroveň PAS "5" je maximálny výkon.

◆ Indikátor aktuálneho stavu batérie

Päť diód na ukazovateli stavu nabitia batérie predstavujú kapacitu batérie. Ak je batéria celkom nabitá, svietia štyri zelené diódy. Ak sa rozsvieti posledná LED dióda na červeno, je kapacita batérie prázdna (dojazd minimálny) a je potrebné batériu opäť nabiť.

Pozor na bezpečné používanie. Nepokúšajte sa uvoľniť alebo pripojiť konektor, ak batériu nabíjate či ak je zapnuté napájanie z batérie.

Vyhnete sa nebezpečenstvu úrazu elektrickým prúdom.

Displej nevystavujte nárazom.

Neupravujte parametre systému, aby ste predišli nesúladu parametrov.

KD58C - NÁVOD NA OBSLUHU RIADIACEJ JEDNOTKY



Špecifikácie

- Menovité napätie 36 V
- Menovitý prevádzkový prúd: 10 mA
- Maximálny prevádzkový prúd: 30 mA
- Zvodový prúd vo vypnutom stave: <math><1 \mu\text{A}</math>
- Maximálny výstupný prúd k regulátoru 50 mA
- Prevádzková teplota: $-20\text{ }^{\circ}\text{C}$ - $60\text{ }^{\circ}\text{C}$
- Skladovacia teplota: $-30\text{ }^{\circ}\text{C}$ - $70\text{ }^{\circ}\text{C}$
- Stupeň ochrany IP65

Vyobrazenie

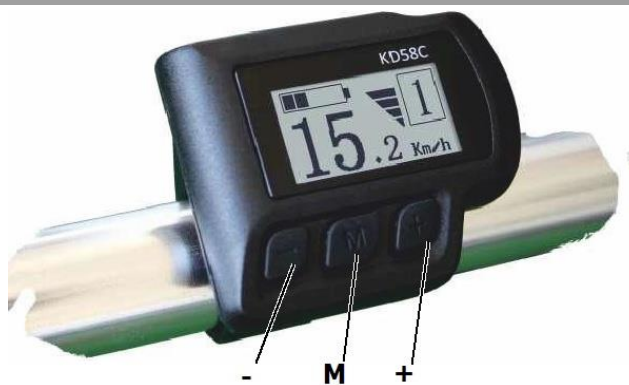

Ovládanie

◆ Funkcie a ovládanie displeja

Tento displej poskytuje množstvo funkcií, ktorými môžete elektrobicykel ovládať:

- 5 úrovní motorového asistenta (PAS)
- Zobrazenie rýchlosti (SPEED - aktuálna rýchlosť, MAX SPEED - maximálna rýchlosť, AVG SPEED - priemerná rýchlosť)
- Indikácia napájania
- Ukazovateľ času prejdenej vzdialenosti
- Ukazovateľ prejdenej vzdialenosti a celkový prejdenný čas
- Asistent chôdze
- Zapnutie a vypnutie svetla
- Indikátor chybového hlásenia
- Nastavenie parametrov (napríklad priemer, rýchlostný limit, nastavenie batérie, úroveň pedálovej asistencie, heslo atď.)
- Obnovenie pôvodného nastavenia

◆ Popis Funkcii jednotlivých tlačidiel

K dispozícii sú tlačidlá ( ,  , ) ktoré na ovládači plnia nasledujúce funkcie **MODE**, „+“ a „-“.

◆ Popis displeja

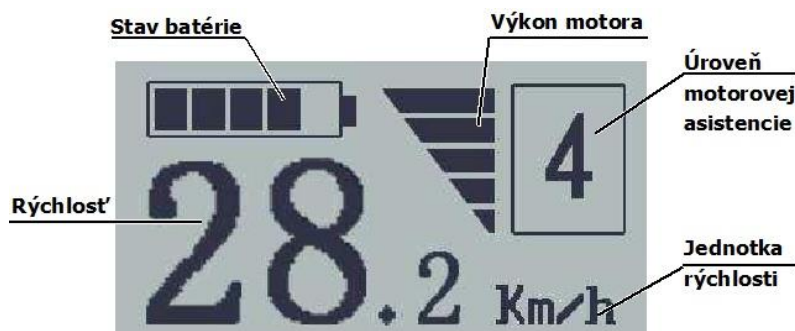

◆ Zapnutie a vypnutie elektrobicykla

Na zapnutie podržte tlačidlo **MODE** po dobu 2 sekúnd.

Rovnakým spôsobom opäť podržte tlačidlo **MODE** po dobu 2 sekúnd a systém elektrobicykla sa vypne.

Pri vypnutí systému elektrobicykla je unikajúci prúd menší ako 1 μ A.

Pokiaľ bude elektrobicykel v nečinnosti po dobu dlhšiu ako 10 minút, systém elektrobicykla sa automaticky vypne.

◆ Spínač režimu rýchlosti a spínač režimu prejdenej vzdialenosti

Po zapnutí systému elektrobicykla sa na displeji zobrazí aktuálna rýchlosť. Pre zmenu funkcií displeja stlačte tlačidlo **MODE**. Funkcie sú na displeji zoradené nasledovne: Aktuálna rýchlosť (km/h) → Denná vzdialenosť (km) → Čas jazdy → Priemerná rýchlosť → Maximálna rýchlosť (km/h). Voliteľné funkcie sa na displeji zobrazujú po dobu 2 sekúnd, potom sa obrazovka displeja automaticky vráti do počiatočného zobrazenia aktuálnej rýchlosti. Za podmienky, že je rýchlosť 0 km/h, bude Celková vzdialenosť pridaná do obehového rozhrania. Celková vzdialenosť sa dá zobraziť len pokiaľ bicykel stojí.

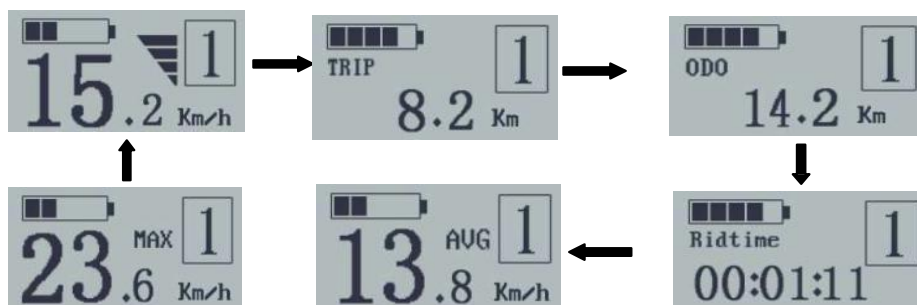

Spínač režimu rýchlosti a spínač režimu prejdenej vzdialenosti

◆ Asistent chôdze

Pre aktiváciu pešieho asistenta, stlačte a držte tlačidlo **ASISTENT**, elektrobicykel sa rozbehne do rýchlosti 6 km/h. Súčasne sa v pravom hornom rohu zobrazí písmeno "P". Funkciu asistenta chôdze vypnete uvoľnením tlačidla **ASISTENT**.

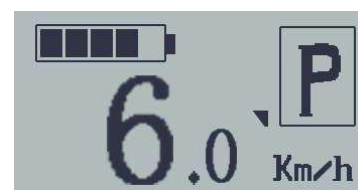

Funkcia asistent chôdze sa môže používať len pri tlačení bicykla.

Pozor! Pri použití Asistenta chôdze hrozí nebezpečenstvo poranenia, pokiaľ nie sú zadné kolesá v kontakte so zemou.

◆ Zapnutie / Vypnutie osvetlenia

Ak chcete zapnúť svetlo na displeji elektrobicykla, podržte tlačidlo **SVETLO** po dobu 2 sekúnd. Súčasne sa Vám na displeji rozsvieti kontrolka signalizujúca rozsvietenie svetla a displej sa podsvieti.

Rovnakým spôsobom opäť podržte tlačidlo **SVETLO** po dobu 2 sekúnd a svetlo sa vypne.



Pokiaľ nie je zapojené predné alebo zadné svetlo, tlačidlo **+** je možné použiť len na zapnutie/vypnutie podsvietenia displeja.

◆ Voľba úrovni motorovej asistencie (PAS)

Úroveň motorovej asistencie označuje výstupný výkon motora. Východzia hodnota je "1".

Stlačte tlačidlo **+** alebo **-** pre možnosť nastavenia asistencie elektromotora, východzia sila sa pohybuje od stupňa "0" na úroveň "5". Ak nebudete chcieť využiť asistenciu elektro motora je úroveň PAS "0". Úroveň PAS "1" je minimálny výkon. Úroveň PAS "5" je maximálny výkon.



◆ Ukazovateľ výkonu motora

Aktuálny výkon motora je zobrazovaný na displeji v strednej časti.

◆ Chybové hlásenie

V prípade, že došlo ku chybe elektrobicykla, na displeji sa automaticky zobrazí chybový kód.

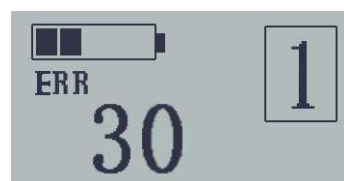

Pokiaľ sa zobrazí chybový kód, nechajte chybu opraviť. V opačnom prípade nebudete môcť s elektrobicyklom normálne jazdiť. Vždy sa obráťte na autorizovaného predajcu bicyklov.

Tabuľka chybových kódov

Kód chyby	Popis chyby
21	Chyba komunikácie
22	Chyba regulátora
23	Chyba motora
24	Chyba signálu Hallovej sondy
25	Chyba brzd
30	Chyba komunikácie

Nastavenia

Všetky nastavenia sa vykonávajú pri zaparkovanom elektrobicykli.

Všeobecné nastavenia

Do ponuky všeobecných nastavení sa dostanete tak, že po zapnutí systému e-Biku podržíte zároveň tlačidlá **+** a **-** po dobu 2 s.

Stlačením tlačidla **+** alebo **-** vyberiete príslušnú funkciu a stlačením tlačidla **OK** potvrdíte príslušné nastavenie.

1-Clear Trip
2-Set Unit
3-Set WD
4-Set LS

2-Set Unit
3-Set WD
4-Set LS
5-Set Volagte

◆ Vynulovanie počítadla prejdenej vzdialenosti

„Clear Trip“ znamená vynulovanie počítadla vzdialenosti prejdenej počas jednej cesty. Stlačením tlačidla **+** alebo **-** vyberte možnosť YES (áno) alebo NO (nie) pre vymazanie vzdialenosti prejdenej pri danej ceste. Prednastavená možnosť je NO. Ak zvolíte možnosť YES a stlačíte tlačidlo **OK**, ktorým potvrdíte svoju voľbu, na displeji sa objaví nápis OK a vrátite sa k rozhraniu pre voľbu všeobecných nastavení. V opačnom prípade sa displej vráti do rozhrania pre voľbu všeobecných nastavení priamo.

Clear Trip
YES/NO

◆ Voľba jednotiek Mile/km

„Set Unit“ znamená nastavenie jednotiek.

Ak chcete vykonať zmenu jednotiek, stlačte tlačidlo **+** alebo **-**, ktorým sa dostanete na požadovaného nastavenia.

Na uloženie zmeny nastavenia, stlačte tlačidlo **M**. Tým sa dostanete do rozhrania pre vynulovanie počítadla prejdenej vzdialenosti, na displeji sa objaví nápis OK a systém sa potom vráti do rozhrania pre voľbu všeobecných nastavení. Prednastavená voľba sú kilometre.

Set Unit

Mile/KM

◆ Nastavenie priemeru kolesa

„Set WD“ znamená nastavení priemeru kolesa. Vybrať si môžete z hodnôt 16, 18, 20, 22, 24, 26, 700C a 28. Prednastavená hodnota je 26 palcov.

Ak chcete zmeniť základné nastavenie, stlačte tlačidlo **+** alebo **-**, ktorým zvýšite/znížite hodnotu na požadované nastavenie. Na uloženie zmeny nastavenia stlačte tlačidlo **M**. Na displeji sa objaví OK a systém sa potom vráti do rozhrania pre voľbu všeobecných nastavení.

****Set WD****

700C

◆ Nastavenie rýchlostného limitu

„Set LS“ znamená nastavenie rýchlostného limitu. Ak prevádzková rýchlosť prekročí rýchlostný limit, systém e-Biku sa automaticky vypne. Rýchlostný limit je možné nastaviť v rozmedzí od 12 km/h do 40 km/h. Prednastavená hodnota je 25 km/h.

V užívateľskom nastavení je táto funkcia zablokovaná a nastavenia chránené heslom. Úpravu môže urobiť iba oprávnený servis.

****Set LS****

25 Km/H

Z výroby je obmedzenie rýchlosti nastavené na 25 km/h tak, aby bolo v súlade s platnou legislatívou pre prevádzku elektrobicyklov na pozemných komunikáciách. V prípade, zmeny nastavenia obmedzenia maximálnej rýchlosti na vyššiu hodnotu ako 25 km/h, nespĺňa už elektrobicykel príslušné zákony a nesmie byť použitý na jazdu na pozemných komunikáciách!

◆ Nastavenie stupňa napätia batérie

„VOL“ znamená nastavenie napätia. Každá čiarka predstavuje stupeň napätia. Všetkých 5 stupňov je potrebné zadať postupne. Napr. VOL 1 je prvý stupeň napätia, pričom prednastavená hodnota je 31,5 V. Pre nastavenie stupňa napätia stlačte tlačidlo **+** alebo **-**, ktorým zvýšite/znížite danú hodnotu. Pre uloženie zmeny nastavenia a prístup k druhému stupňu stlačte tlačidlo **M**. Potom, čo zadáte 5 stupňov napätia, podržte tlačidlo **M** po dobu 2 s pre potvrdenie a návrat do predchádzajúcej ponuky.

Uol-1

32.1 V

Nastavenie individuálnych parametrov

Nastavenie individuálnych parametrov spĺňa množstvo praktických požiadaviek. Podržaním tlačidiel **+** a **-** po dobu 2 s vstúpíte do všeobecných nastavení, potom rovnakým spôsobom vstúpíte do rozhrania pre voľbu nastavení individuálnych parametrov. Stlačením tlačidla **+** alebo **-** vyberiete položku nastavenia individuálneho parametra a potom stlačením tlačidla **M** vstúpíte do rozhrania pre príslušné nastavenie.

Specific Set

1- Power Set
2- Slow Start
3- Password Set

◆ Nastavenie úrovne asistencie

V nastavení úrovne asistencie si môžete vybrať z 8 režimov: 0-3, 1-3, 0-5, 1-5, 0-7, 1-7, 0-9, 1-9. Prednastavená hodnota je 0-5. Pre výber režimu úrovne asistencie stlačte tlačidlo **+** alebo **-**, pomocou ktorého môžete zvyšovať/ znižovať hodnoty, pokiaľ sa nezobrazí požadované nastavenie. Pre uloženie zmeny nastavenia a prístup na stránku pre nastavenie úrovne PAS stlačte tlačidlo **M**.

Power Set

0-5

◆ Nastavenie hesla pre zapnutie napájania

Nápis P2:0000 umožňuje nastavenie hesla pre zapnutie napájania. Prednastavená hodnota je 1212.

Pre prístup k nastaveniu hesla pre zapnutie napájania stlačte tlačidlo **+** alebo **-**, ktorým nastavíte príslušnú hodnotu a potom stlačte tlačidlo **⌘**, ktorým postupne potvrdíte každú jednotlivú číslicu. Týmto spôsobom nastavíte celé heslo so 4 číslicami. Nakoniec stlačte tlačidlo **⌘**, ktorým prejdete na rozhranie pre nastavenie aktivácie hesla pre zapnutie, v opačnom prípade zostanete v rozhraní pre zadanie hesla.

Password Set

P2: 0000

◆ Aktivácia/deaktivácia hesla pre zapnutie napájania

Stlačením tlačidla **⌘** vstúpite do rozhrania pre zmenu hesla pre zapnutie napájania. Stlačením tlačidla **+** alebo **-** vyberte možnosť Disable (deaktivovať) alebo Enable (aktivovať) a potom potvrdte svoju voľbu stlačením tlačidla **⌘**. Prednastavená možnosť je Enable. Ak zvolíte možnosť Enable, stlačením tlačidla **⌘** prejdete do rozhrania pre zmenu hesla pre zapnutie napájania, v opačnom prípade vyjdete z rozhrania pre nastavenie hesla pre zapnutie napájania.

Password Set

Disable/
Enable

◆ Zmena hesla pre zapnutie napájania

Keď sa na displeji zobrazí nápis „Password Set“ (nastavenie hesla) a „P3:“, stlačením tlačidla **+** alebo **-** zmeníte uvedenú hodnotu a potom stlačením tlačidla **⌘** postupne potvrdíte každú jednotlivú číslicu. Týmto spôsobom nastavíte celé nové heslo so 4 číslami. Pre uloženie nového hesla pre zapnutie napájania podržte tlačidlo **⌘** po dobu 2 s a potom vyjdete z nastavení. Po ďalšom zapnutí systému e-Biku sa na displeji zobrazia nápisy „P1“ a „0000“. Po zadaní nového hesla sa zapne napájanie.

Password Set

P3: 1234

◆ Výstup z nastavenia

Pri naštartovaní potvrdíte zadané hodnoty stlačením tlačidla **⌘**. Podržaním tlačidla **⌘** po dobu 2 sek. uložíte dané nastavenie a potom vystúpite z aktuálneho nastavenia. Podržaním tlačidla **-** po dobu 2 sek. zrušíte zadávané hodnoty, ktoré sa teda neuložia a potom sa vrátite do predchádzajúcej ponuky.

Ak nie sú po dobu jednej minúty vykonávané žiadne úkony, displej automaticky opustí režim nastavenia.

◆ Obnova továrenského nastavenia

„dEF“ znamená obnovu továrenského nastavenia. Pre prístup k funkcii obnovy továrenského nastavenia podržte zároveň tlačidlá **+** a **⌘** po dobu 2 s a potom stlačte tlačidlo **+** alebo **-** a vyberte možnosť Y (áno) alebo N (nie). Y znamená obnoviť továrenské nastavenia, N znamená neobnoviť továrenské nastavenia. Ak zvolíte Y, podržte tlačidlo **⌘** po dobu 2s. Tým obnovíte továrenské nastavenia a na displeji sa zároveň zobrazí nápis dEF-00. Potom sa vráťte na hlavnú stránku displeja. Prednastavená možnosť je N.

Factory Reset

YES/NO

Pozor na bezpečné používanie. Nepokúšajte sa uvoľniť alebo pripojiť konektor, ak batériu nabíjate či ak je zapnuté napájanie z batérie.

Vyhnete sa nebezpečenstvu úrazu elektrickým prúdom.

Displej nevystavujte nárazom.

Neupravujte parametre systému, aby ste predišli nesúladu parametrov.

Ak sa zobrazí chybový kód, nechajte displej opraviť.

KD218 - NÁVOD NA OBSLUHU RIADIACEJ JEDNOTKY



Špecifikácie

- Menovité napätie 24 V / 36 V / 48 V
- Menovitý prevádzkový prúd: 10 mA
- Maximálny prevádzkový prúd: 30 mA
- Zvodový prúd vo vypnutom stave: $<1 \mu\text{A}$
- Maximálny výstupný prúd k regulátoru 50 mA
- Prevádzková teplota: $-20 \text{ }^\circ\text{C}$ - $60 \text{ }^\circ\text{C}$
- Skladovacia teplota: $-30 \text{ }^\circ\text{C}$ - $70 \text{ }^\circ\text{C}$
- Stupeň ochrany IP65

Vyobrazenie a rozmery

Vyobrazenie a rozmerový náčrt displeja (rozmery sú uvedené v mm)

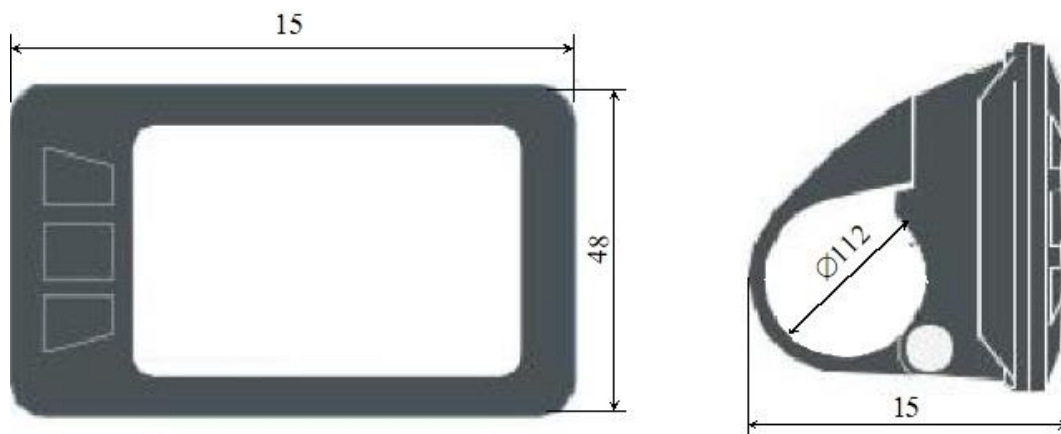

Ovládanie

Prehľad funkcií a tlačidiel

Displej KD218 má mnoho funkcií pre potreby užívateľov. Displej obsahuje nasledujúce indikačné funkcie:

- Obojsmerný sériový komunikačný protokol
- Indikácia rýchlosti (aktuálna, maximálna a priemerná rýchlosť)
- Nastavenie jednotiek km/míle podľa užívateľa
- Inteligentný ukazovateľ batérie, nekolíše pri štart/stop motora
- Nastavenia 5 úrovni jas displeja
- Tachometer: Počítadlo celkové (ODO) do 99999 a denné (Trip) prejdenej vzdialenosti
- Funkcia asistent chôdze
- 8 úrovni motorovej asistencie pri jazde: 0-3/1-3/0-5/1-5/0-7/1-7/0-9/1-9 (PAS)
- Inteligentný displej : Výstup motora W, rýchlosť km/h
- Indikácia frekvencie šliapania do pedálov (voliteľná výbava)
- Kontrolka pripojenia USB (voliteľná výbava)
- Indikácia zostávajúceho dojazdu (voliteľná výbava)
- Nastavenie rôznych parametrov (napr. rozmer kolies, obmedzená rýchlosť, stĺpec indikátora nabitia batérie, obmedzenie prúdu regulátorom, povolenie hesla atď.)
- Obnovenie počiatočných nastavení

Usporiadanie displeja:

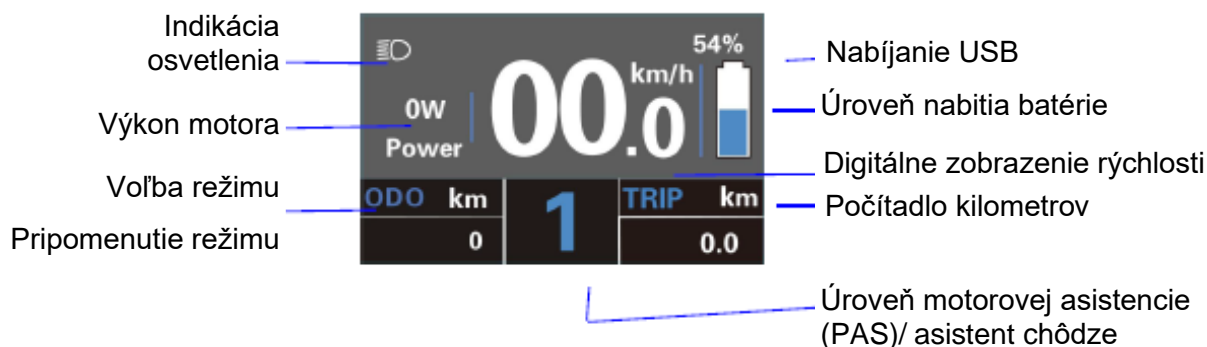

Popis:

- Pokročilé nastavenie jas displeja
- Kontrolka osvetlenia - pri zapnutí svetiel e-bicykla
- Výber režimu: ODO → MAX. rýchlosť → Priem. rýchlosť → Rýchlosť → Doba jazdy
- Nabitie batérie v percentách
- Nastavenie jednotky km→míle
- Nastavenie výkonu motora
- Nastavenie asistencie pomocou tlačidiel **+** alebo **-**.
- Tlačenie bicykla podržaním tlačidla **⏏** dlhšiu dobu ako 2 s a zobrazenie symbolu tlačenia bicykla

Bežná obsluha

◆ Zapnutie a vypnutie systému elektrobicykla

Systém elektrobicykla a napájanie regulátora sa zapína stlačením tlačidla **⏏**. Systém elektrobicykla vypnete stlačením a podržaním tlačidla **⏏** počas 2 s. Potom už systém elektrobicykla neodoberá energiu z batérie. Po vypnutí systému elektrobicykla je z batérie odoberaný zvodový prúd < 1 μ A.

Pokiaľ bude elektrobicykel v nečinnosti po dobu dlhšiu ako 10 minút, systém elektrobicykla sa automaticky vypne.

Podržaním tlačidla **+** sa zapne svetlo

Tlačidlo **⏻**, potvrdenie funkcie

Podržaním tlačidla **-** na zapnutie asistenta chôdze



Podržaním tlačidla **+** a **-** súčasne, sa zapne režim nastavenia

◆ Rozhranie displeja

Po zapnutí systému elektrobicykla sa na displeji implicitne zobrazí aktuálna rýchlosť a prejdená vzdialenosť denného počítadla (TRIP). Celková vzdialenosť ODO, výkon nabitia batérie.

Ďalšie jazdné údaje zobrazíte stlačením tlačidla napájania, vid' nižšie:

Max. rýchlosť (km/h) → Priemerná rýchlosť → Doba jazdy (min.) → Celková prejdená vzdialenosť (ODO) (km) → Max. rýchlosť (km/h)

*na konci cyklu sa znovu nastaví Max. rýchlosť

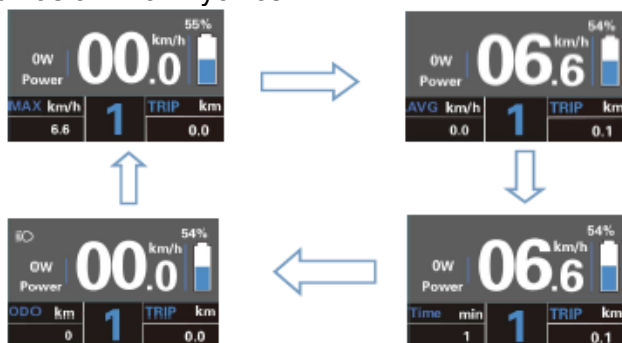

Rozhranie displeja

◆ Zapnutie a vypnutie režimu asistent chôdze (pri tlačení bicykla)

Na aktiváciu funkcie asistencie pri tlačení bicykla držte stlačené tlačidlo **⏻**. Po 2 sekundách sa elektrobicykel aktivuje pre jazdu rýchlosťou 6 km/h, pričom sa na displeji zobrazí symbol .

Funkcia asistencie chôdze sa vypne vtedy, keď uvoľníte tlačidlo **⏻**.



Funkcia asistent chôdze sa môže používať len pri tlačení bicykla.

Pozor! Pri použití Asistenta chôdze hrozí nebezpečenstvo poranenia, pokiaľ nie sú zadné kolesá v kontakte so zemou.

◆ Zapnutie a vypnutie osvetlenia

Na zapnutie osvetlenia elektrobicykla stlačte na 2 sekundy a držte tlačidlo **+**. Automaticky sa zníži jas podsvietenia displeja.

Osvetlenie bicykla vypnete opätovným stlačením a držaním tlačidla **+** počas 2 sekúnd.

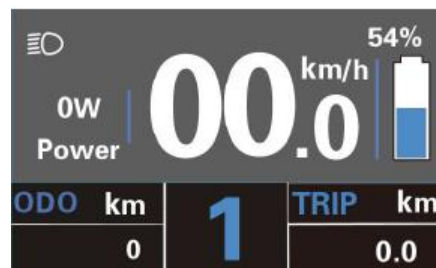

Pokiaľ nie je zapojené predné alebo zadné svetlo, tlačidlo **+** je možné použiť len na zapnutie/vypnutie podsvietenia displeja.

◆ Možnosti úrovne motorovej asistencie

Na zmenu úrovne asistencie systému elektrobicykla a zmenu výkonu motora stlačte tlačidlo **+** alebo **-**. Počiatkový rozsah úrovni asistencie je „0“ až „5“. Pri úrovni „0“ je poskytovaný nulový výkon. Pri úrovni „1“ je poskytovaný minimálny výkon. Pri úrovni „5“ je poskytovaný maximálny výkon. Po dosiahnutí úrovne „5“ znovu stlačte tlačidlo **+**, rozhranie displeja bude stále zobrazovať „5“, pričom „5“ zablikaním bude signalizovať dosiahnutie najvyššieho výkonu. Po dosiahnutí úrovne „0“ znovu stlačte tlačidlo **-**, rozhranie displeja bude stále zobrazovať „0“, pričom „0“ zablikaním bude signalizovať dosiahnutie minimálneho výkonu. Počiatková hodnota je „1“

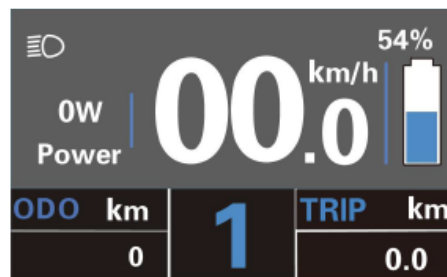

◆ Indikátor úrovne nabitia batérie

Kapacita batérie je signalizovaná piatimi segmentmi stĺpca indikátora nabitia batérie. Ak je batéria plne nabitá, svieti všetkých päť segmentov stĺpca indikátora nabitia batérie. Pri nízkom napätí batérie bude rámček batérie blikať rýchlosťou 1/s, čím signalizuje, že batéria sa musí okamžite nabiť.

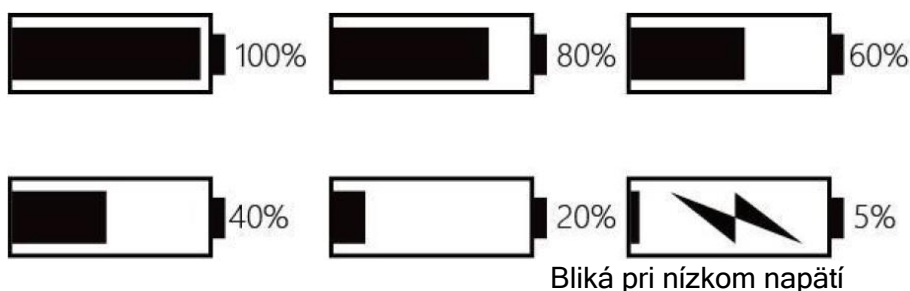

◆ Indikátor výkonu motora

Výkon motora sa zobrazuje na digitálnom displeji.

Poznámka: Zobrazovaná hodnota výkonu motora zodpovedá jeho aktuálnemu zaťaženiu a v niektorých prípadoch sa tak zobrazuje špičkový výkon motora.

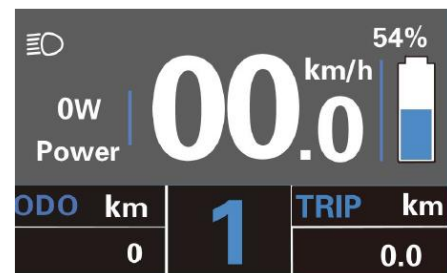

◆ Indikácie chybových kódov

Súčasti systému elektrobicykla sú nepretržite automaticky monitorované. Pokiaľ je detekovaná chyba, zobrazí sa v textovej časti displeja príslušný chybový kód. Tu je zobrazený detail správy chybového kódu uvedeného v Tabuľke chybových kódov.

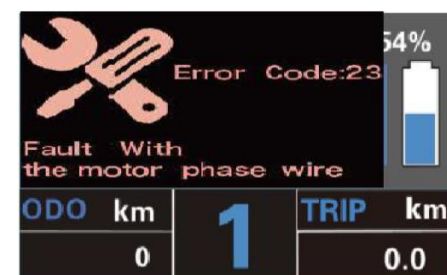



Pokiaľ sa zobrazí chybový kód, nechajte chybu opraviť. V opačnom prípade nebudete môcť s elektrobicyklom normálne jazdiť. Vždy sa obráťte na autorizovaného predajcu bicyklov.

Tabuľka chybových kódov

Kód chyby	Popis chyby
21	Chyba komunikácie
22	Závada regulátora
23	Chyba motora
24	Chyba signálu Hallovej sondy
25	Chyba brzd
30	Chyba komunikácie

Nastavenia

Stlačením tlačidla napájania  zapnete displej.

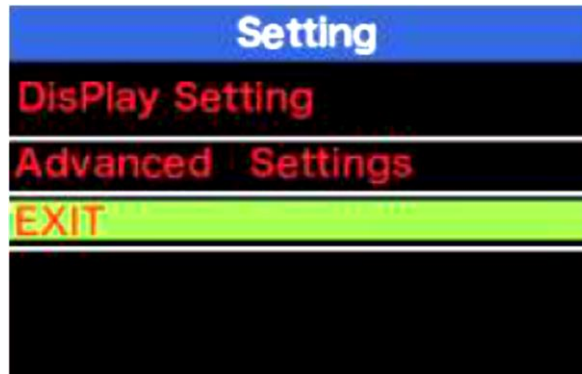

Na prístup k všeobecným nastaveniam (nastavenia displeja (DisPlay)) podržte po dobu 2 sekúnd súčasne tlačidlá  a .



Rozhranie nastavenia

Všetky nastavenia sa vykonávajú pri zaparkovanom elektrobicykli.

◆ Vymazanie prejdenej vzdialenosti

Nastavenie vymazanie prejdenej vzdialenosti sa vykonáva prostredníctvom položky Trip Reset. Na vymazanie prejdenej vzdialenosti vyberte pomocou tlačidiel  alebo  možnosť Áno (Yes) alebo Nie (No). Možnosť Áno znamená vymazanie prejdenej vzdialenosti, možnosť Nie znamená, že nebude vymazaná prejdená vzdialenosť.





Na uloženie zmeny nastavenia stlačte tlačidlo .



Rozhranie nastavenia vymazania prejdenej vzdialenosti

◆ Prepínanie jednotiek km/míle

Nastavenie jednotiek sa vykonáva prostredníctvom položky Toggle Unit.

Na prepnutie jednotiek stlačte tlačidlo  alebo , zvolte požadované nastavenie položky a zmenu nastavení potvrdte tlačidlom . Na uloženie zmeny nastavení stlačte tlačidlo  a presuňte sa na ďalšie položky nastavenia. Ako počiatočná hodnota sú nastavené metrické jednotky „Metric (km)“.



Rozhranie nastavenia jednotiek, míle lebo km.

◆ Nastavenie priemeru kolies

Nastavenie priemeru kolies sa vykonáva prostredníctvom Wheel. Na zmenu základného nastavenia stlačte tlačidlo **+** na zväčšenie alebo tlačidlo **-** na zmenšenie, pokiaľ sa nezobrazí požadovaná hodnota. Počiatočná hodnota je 26 palcov. Na uloženie zmeny nastavenia stlačte tlačidlo **%**, dokončenie tejto operácie je potvrdené zobrazením správy „OK“. Potom sa vrátite do rozhrania všeobecného nastavenia.

DisPlay Setting	
TRIP Reset	NO
Toggle Unit	Metric
Wheel	18Inch
Speed Limit	29Km/h
Set Voltage	36-1
Sensitivity	01
BACK	



DisPlay Setting	
TRIP Reset	NO
Toggle Unit	Metric
Wheel	28Inch
Speed Limit	29Km/h
Set Voltage	36-1
Sensitivity	01
BACK	

Rozhranie nastavenia priemeru kolies

◆ Nastavenie obmedzenia rýchlosti

Počiatočná hodnota je 25 km/h.

Nastavenie obmedzenia rýchlosti sa vykonáva prostredníctvom položky Speed Limit. Pri prekročení limitu obmedzenej rýchlosti, sa systém elektrobicykla automaticky vypne. Rozsah obmedzenia rýchlosti je 12 km/h až 40 km/h. Prednastavená hodnota je 25 km/h.

V užívateľskom nastavení je táto funkcia zablokovaná a nastavenia chránené heslom. Úpravu môže urobiť iba oprávnený servis.

DisPlay Setting	
TRIP Reset	NO
Toggle Unit	Metric
Wheel	28Inch
Speed Limit	29Km/h
Set Voltage	36-1
Sensitivity	01
BACK	



DisPlay Setting	
TRIP Reset	NO
Toggle Unit	Metric
Wheel	28Inch
Speed Limit	30Km/h
Set Voltage	36-1
Sensitivity	01
BACK	

Rozhranie nastavenia obmedzenej rýchlosti

Z výroby je obmedzenie rýchlosti nastavené na 25 km/h tak, aby bolo v súlade s platnou legislatívou pre prevádzku elektrobicyklov na pozemných komunikáciách. V prípade, zmeny nastavenia obmedzenia maximálnej rýchlosti na vyššiu hodnotu ako 25 km/h, nespĺňa už elektrobicykel príslušné zákony a nesmie byť použitý na jazdu na pozemných komunikáciách!

◆ Nastavenie stĺpca indikátora kapacity batérie

Nastavenie hodnoty napätia sa vykonáva prostredníctvom položky Set Voltage. Každý segment stĺpca predstavuje určitú hodnotu napätia. Hodnoty piatich segmentov stĺpca musia byť zadane postupne po jednom. Napríklad VOL 1 je hodnota prvého segmentu stĺpca. Počiatočná hodnota je 31,5 V. Na nastavenie stĺpca napätia batérie stlačte tlačidlo **+** na zväčšenie alebo tlačidlo **-** na zmenšenie hodnoty. Na uloženie zmeny nastavenia a na postup na ďalší segment stĺpca stlačte tlačidlo **%**. Rovnakým spôsobom zadajte hodnoty všetkých piatich segmentov stĺpca a na potvrdenie a návrat do predchádzajúcej ponuky stlačte tlačidlo **%**.

DisPlay Setting	
TRIP Reset	NO
Toggle Unit	Metric
Wheel	28Inch
Speed Limit	29Km/h
Set Voltage	24-1
Sensitivity	01
BACK	



DisPlay Setting	
TRIP Reset	NO
Toggle Unit	Metric
Wheel	28Inch
Speed Limit	29Km/h
Set Voltage	36-1
Sensitivity	01
BACK	

Rozhranie nastavenia stĺpca indikátora kapacity batérie

◆ Citlivosť na okolité svetlo

Nastavenie snímača okolitého svetla sa vykonáva prostredníctvom položky Sensitivity. Rozsah hodnoty citlivosti je 1 až 5. Počiatočná hodnota je 1. Toto nastavenie pomáha pri automatickom nastavení jasu obrazovky podľa okolitých svetelných podmienkach. Pri jazde v noci, alebo ak prechádzate miestom so zhoršenými svetelnými podmienkami, sa automaticky zapne podsvietenie displeja a osvetlenie bicykla.

Stlačte položku Sensitivity, následne stlačte tlačidlo **+** alebo **-** a vyberte požadovanú hodnotu citlivosti. Na uloženie zmeny nastavenia stlačte tlačidlo **%**.



DisPlay Setting	
TRIP Reset	NO
Toggle Unit	Metric
Wheel	28Inch
Speed Limit	29Km/h
Set Voltage	36-1
Sensitivity	01
BACK	

DisPlay Setting	
TRIP Reset	NO
Toggle Unit	Metric
Wheel	28Inch
Speed Limit	29Km/h
Set Voltage	36-1
Sensitivity	02
BACK	

Rozhranie nastavenia citlivosti

Pokročilé nastavenia

Po dokončení všeobecného nastavenia (nastavenia DisPlay) stlačte tlačidlo Späť pre návrat do ponuky Nastavenia.

Stlačte tlačidlo **+** alebo „**-**“ a vyberte položku Advanced Settings. Pre vstup do ponuky pokročilého nastavenia stlačte tlačidlo **%**.

◆ Nastavenie odpojenia regulátora pri nadprúde

V užívateľskom nastavení je táto funkcia zablokovaná a nastavenia chránené heslom. Úpravu môže urobiť iba oprávnený servis.

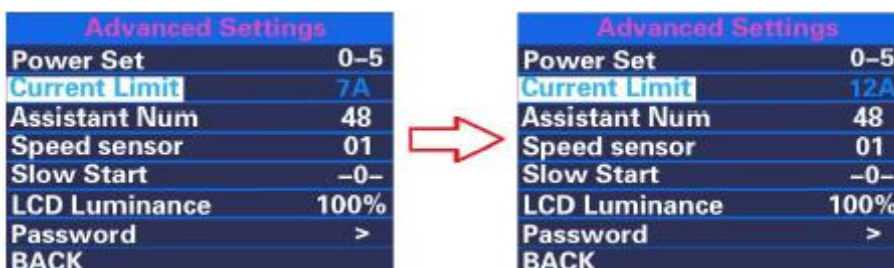

Advanced Settings	
Power Set	0-5
Current Limit	7A
Assistant Num	48
Speed sensor	01
Slow Start	-0-
LCD Luminance	100%
Password	>
BACK	

Advanced Settings	
Power Set	0-5
Current Limit	12A
Assistant Num	48
Speed sensor	01
Slow Start	-0-
LCD Luminance	100%
Password	>
BACK	

Rozhranie nastavenia limitu prúdu.

◆ Nastavenie citlivosti snímača asistencie elektrického pohonu (motorový pohon)

Nastavenie citlivosti PAS sa vykonáva pomocou položky Assistant Num. Rozsah hodnôt citlivosti je „5“ až „24“. Východzia hodnota je 12.

Na zmenu citlivosti PAS stlačte tlačidlo **+** alebo **-** a vyberte požadovanú hodnotu citlivosti. Pre uloženie zmeny nastavenia stlačte tlačidlo **%**.



Advanced Settings	
Power Set	0-5
Current Limit	7A
Assistant Num	48
Speed sensor	01
Slow Start	-0-
LCD Luminance	100%
Password	>
BACK	

Advanced Settings	
Power Set	0-5
Current Limit	7A
Assistant Num	04
Speed sensor	01
Slow Start	-0-
LCD Luminance	100%
Password	>
BACK	

Rozhranie nastavenia citlivosti PAS

◆ Snímač rýchlosti

Nastavenie snímača rýchlosti sa vykonáva pomocou položky Speed Sensor. Počiatočná hodnota je 1. na zmenu nastavenia snímača rýchlosti stlačte tlačidlo **+** alebo **-** a vyberte počet magnetických hláv (dostupný rozsah je 1 až 15).

Pre uloženie zmeny nastavenia a návrat do predchádzajúcej ponuky stlačte tlačidlo **⏏**.



Advanced Settings	
Power Set	0-5
Current Limit	7A
Assistant Num	12
Speed sensor	01
Slow Start	-0-
LCD Luminance	100%
Password	>
BACK	

Advanced Settings	
Power Set	0-5
Current Limit	7A
Assistant Num	12
Speed sensor	12
Slow Start	-0-
LCD Luminance	100%
Password	>
BACK	

Rozhranie nastavenia snímača rýchlosti

◆ Nastavenie jasu podsvietenia displeja

Nastavenie jasu podsvietenia sa vykonáva pomocou položky LCD Luminance. 100 % je najvyšší jas. Nižšie percento znamená nižší jas podsvietenia. Na nastavenie jasu podsvietenia stlačte tlačidlo **+** alebo **-** a zvolte požadované percento. Na uloženie zmeny nastavenia stlačte tlačidlo **⏏**.

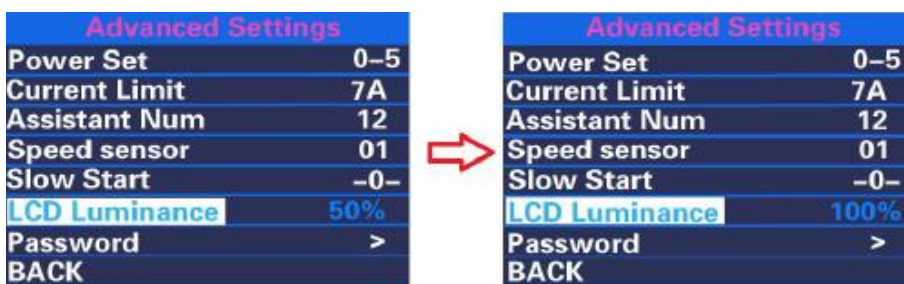

Advanced Settings	
Power Set	0-5
Current Limit	7A
Assistant Num	12
Speed sensor	01
Slow Start	-0-
LCD Luminance	50%
Password	>
BACK	

Advanced Settings	
Power Set	0-5
Current Limit	7A
Assistant Num	12
Speed sensor	01
Slow Start	-0-
LCD Luminance	100%
Password	>
BACK	

Rozhranie nastavenia jasu podsvietenia displeja

◆ Nastavenie hesla pri zapnutí:

Stlačte tlačidlo **+** alebo **-** a vyberte položku „Password“. Stlačte tlačidlo **+/-** a vyberte položku „Start Password“. Výber potvrdte stlačením tlačidla **⏏**. Stlačením tlačidla **+/-** prepnete nastavenie z „OFF“ (Vypnuté) na „ON“ (Zapnuté).



PassWord Set	
BACK	
Start PassWord	ON
Reset PassWord	

PassWord Set	
BACK	
Start PassWord	OFF

Rozhranie zadania hesla pri zapnutí

◆ Nastavenie hesla pri zapnutí

V ponuke „Start PassWord“ vyberte možnosť „ON“ (ZAPNUTÉ) a výber potvrdte krátkym stlačením tlačidla **⏏** (kratším ako 0,5 sekundy).

Zobrazí sa rozhranie na zadanie hesla. Stlačte tlačidlo **+** alebo **-** a vyberte číslo od 0 do 9, následne stlačte tlačidlo **⏏** pre prechod na zadanie ďalšej číslice. Po zadaní hesla sa zobrazí rozhranie pre opakované zadanie hesla. Ak sa obidve zadania zhodujú, systém ohlásí úspešné nastavenie hesla. Pokiaľ sa heslá nezhodujú, musíte zopakovať prvé zadanie a znovu potvrdiť nové heslo. Za 2 sekundy po úspešnom nastavení hesla bude rozhranie presmerované do pôvodnej ponuky nastavení. Na opustenie hlavnej ponuky stlačte a 2 sekundy podržte tlačidlo **⏏** alebo stlačte „BACK“ → „EXIT“.

Kroky postupu:

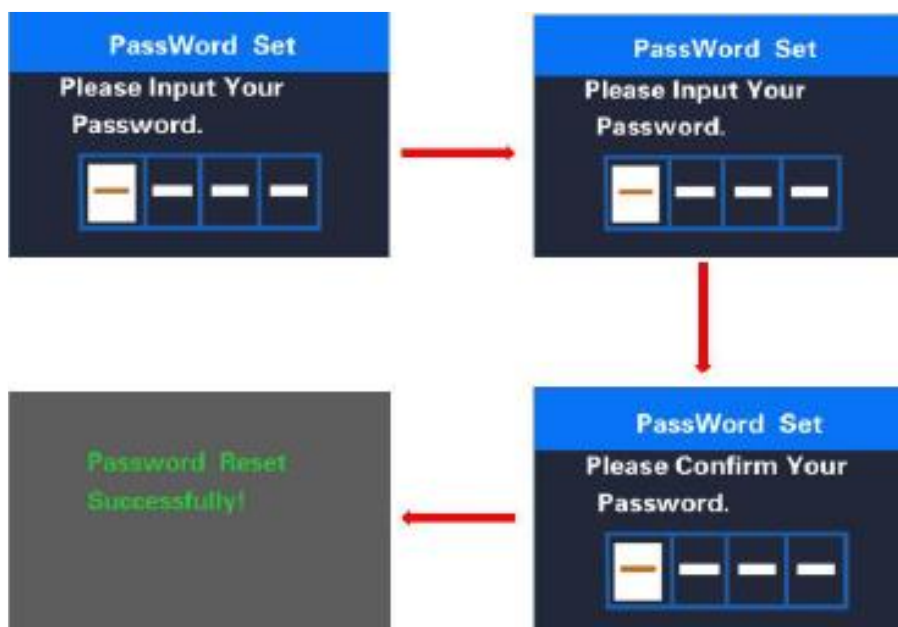

Rozhranie zadania hesla

◆ Zmena hesla

Pokiaľ je povolené heslo, bude do rozhrania hesla pridaná položka „Reset password“ (Zmena hesla). Krátko (menej ako 0,5 sekundy) stlačte tlačidlo **+/-** a vyberte položku „Reset Password“. Výber potvrdíte krátkym stlačením tlačidla **%** (menej ako 0,5 sekundy). Zobrazí sa rozhranie na zadanie aktuálneho hesla. Po 10 nesprávnych zadaniach hesla sa displej automaticky vypne. Po zadaní správneho hesla sa zobrazí rozhranie pre zadanie nového hesla. Potom postupujte podľa pokynov pre nastavenie nového hesla. Za 2 sekundy po úspešnej zmene hesla bude rozhranie presmerované na pôvodnú stránku nastavení. Na opustenie hlavnej ponuky stlačte a 2 sekundy podržte tlačidlo **%** alebo stlačte „BACK“ → „EXIT“.

Kroky postupu:

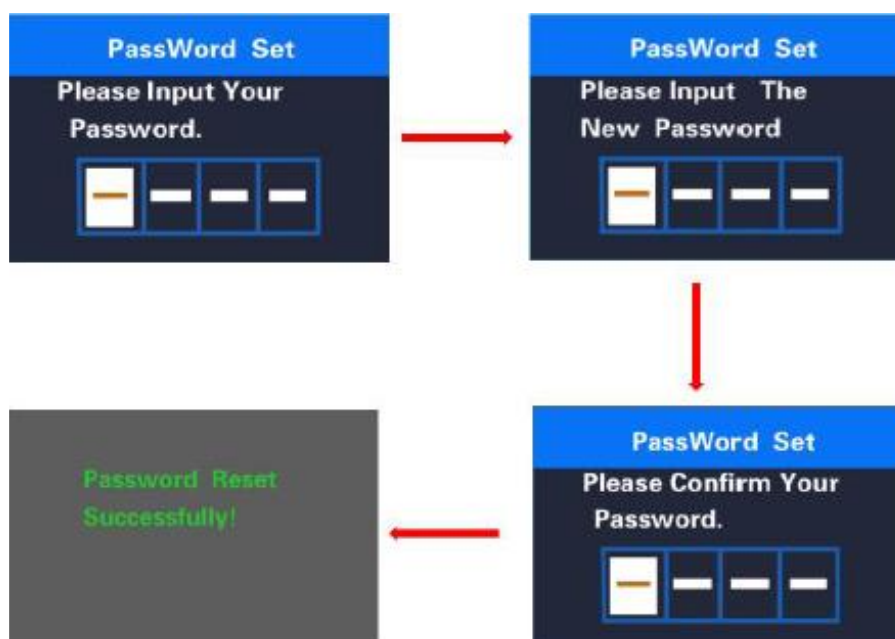

Rozhranie pre zmenu hesla

◆ Zákaz hesla

V ponuke „Start PassWord“ vyberte možnosť „OFF“ (VYPNUTÉ) a výber potvrdíte krátkym stlačením tlačidla „OFF“ (VYPNUTÉ) a výber potvrdíte krátkym stlačením tlačidla  (kratším ako 0,5 sekundy).

Zobrazí sa rozhranie na zadanie hesla. Po 10 nesprávnych zadaniach hesla sa displej automaticky vypne. Po zadaní správneho hesla sa na displeji zobrazí správa „Funkcia hesla zakázaná“. Za 2 sekundy bude rozhranie presmerované do pôvodnej ponuky nastavení. Na opustenie hlavnej ponuky stlačte a 2 sekundy podržte tlačidlo  alebo stlačte „BACK“ → „EXIT“

Kroky postupu:



- Pokiaľ v priebehu jednej minúty nevykonáte žiadnu akciu, displej opustí ponuku nastavení.

Pozor na bezpečné používanie. Nepokúšajte sa uvoľniť alebo pripojiť konektor, ak batériu nabíjate či ak je zapnuté napájanie z batérie.

Vyhnete sa nebezpečenstvu úrazu elektrickým prúdom.

Displej nevystavujte nárazom.

Neupravujte parametre systému, aby ste predišli nesúladu parametrov.

Ak sa zobrazí chybový kód, nechajte displej opraviť.

TÁTO VERZIA NÁVODU NA OBSLUHU JE URČENÁ NA UNIVERZÁLNE POUŽITIE PRE DISPLAY KD218. NIEKTORÉ VERZIE SOFTVÉRU DISPLEJA SA BUDÚ LÍŠIŤ V ZÁVISLOSTI NA JEDNOTLIVÝCH ŠPECIFIKÁCIÁCH. VŽDY POUŽITE AKTUÁLNU VERZIU.

DP C18 - NÁVOD NA OBSLUHU RIADIACE JEDNOTKY



Špecifikácie

- Menovité napätie: 36 V / 43 V / 48 V DC
- Prevádzková teplota: -20 °C - 45 °C
- Skladovacia teplota: -20 °C - 50 °C
- Stupeň ochrany IP65
- Vlhkosť: 30% - 70%

Ovládanie

◆ Prehľad funkcií

- Obojsmerný sériový komunikačný protokol, jednoduché ovládanie displeja prostredníctvom 5 tlačidiel.
- Zobrazenie rýchlosti: SPEED (okamžitá rýchlosť), MAXS (maximálna nameraná rýchlosť), AVG (priemerná rýchlosť).
- Kilometre alebo míle: Užívateľ môže zvoliť jednotky - kilometre alebo míle.
- Zobrazenie stavu batérie na displeji. Užívateľ si môže nastaviť zobrazenie stavu batérie v percentách alebo v napätí.
- Automatické osvetlenie citlivé na denné svetlo: Predné svetlo, zadné svetlo a podsvietenie displeja sa automaticky rozsvieti alebo zhasne v závislosti na svetelných podmienkach.
- 5 stupňov podsvietenia displeja: 10 % je najtmavšie nastavenie, 100 % je najsvetlejšie nastavenie.
- nastavenie úrovni pomocou motorového asistenta.
- Indikátor prejdenej vzdialenosti. Najväčšia možná zobrazená vzdialenosť na displeji je 99999. Na displeji je možné zobraziť aktuálnu prejdenu vzdialenosť TRIP alebo celkovú vzdialenosť TOTAL.
- Zobrazenie chybových hlásení
- Asistent chôdze
- Inteligentný displej vrátane zobrazenia výstupného výkonu motora W pri jazde, výstupného prúdu A, zostávajúcich kilometrov RANGE a spotreby energie CALORIES (ak displej má túto funkciu).
- Nastavenie hesla pre spustenie: užívateľ si môže nastaviť vlastné vstupné heslo

◆ ZOBRAZENIA DISPLEJA

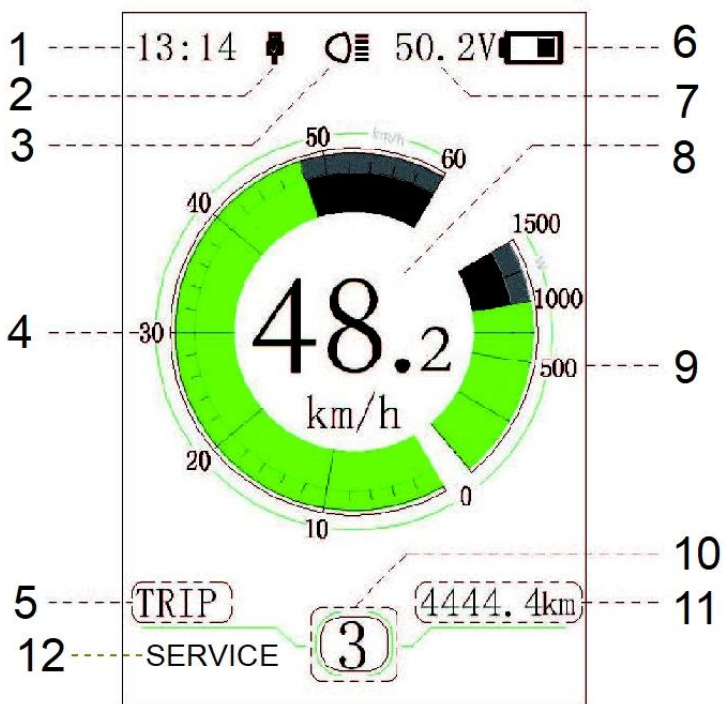

1. Zobrazenie času:
Čas je zobrazený v 24-hodinovom formáte a zobrazuje aktuálny čas. Čas je možné nastaviť v ponuke Nastavenie hodín.
2. Zobrazenie USB pripojenia:
Pri externom pripojení sa na displeji zobrazí príslušný symbol.
3. Indikácia osvetlenia:
Symbol sa zobrazí len vtedy, keď sú zapnuté svetlá.
4. Zobrazenie rýchlostnej stupnice:
Hodnota na stupnici sa zhoduje s digitálnou hodnotou rýchlosti
5. Výber režimu:
Prejdená vzdialenosť (TRIP) → počítadlo kilometrov (celková vzdialenosť) ODO → maximálna dosiahnutá rýchlosť (MAX) → priemerná rýchlosť (AVG) → zostávajúca vzdialenosť (RANGE) → spotreba energie (CALORIES) → čas (TIME)
6. Zobrazenie úrovne nabitia batérie:
Zobrazenie aktuálneho stupňa nabitia batérie.

7. Zobrazenie napätia / zobrazenie percent:
Zobrazenie aktuálnej úrovne nabitia batérie, režim zobrazenia je možné nastaviť v ponuke Zobrazenie úrovne nabitia.
8. Digitálne zobrazenie rýchlosti:
Zobrazenie aktuálnej rýchlosti, jednotky rýchlosti je možné nastaviť v ponuke Jednotky.
9. Zobrazenie stupnice výkonu/prúdu
Zobrazuje aktuálnu výstupnú hodnotu, jednotku výstupnej hodnoty je možné nastaviť v ponuke Zobrazenie výkonu
10. Zobrazenie stupňa motorového asistenta / asistenta chôdze:
Zobrazuje 7 stupňov 0/1/2/3/4/5/ .
Krátkym stlačením tlačidiel alebo môžete meniť úroveň asistenta. Stlačením a podržaním tlačidla spustíte režim Asistent chôdze a zobrazí sa symbol .
11. Režim zobrazenia údajov:
Zobrazuje aktuálne dáta zodpovedajúce vybranému režimu.
12. Servis: Pozrite sa do sekcie Servis

◆ Funkcie tlačidiel





Bežná obsluha

◆ Tlačidlo zapnutie/vypnutie

Zapnite napájanie, stlačte a podržte tlačidlo  po dobu min. 2 sekúnd a zapnete displej. Opätovným stlačením a podržaním tlačidla displej vypnete.

Pokiaľ sa bicykel nepoužíva, displej sa automaticky vypne po 5 minútach. Dobu vypnutia je možné nastaviť v ponuke Automatické vypnutie. Ak je na displeji nastavené heslo, pred spustením je potrebné ho správne zadať.

◆ Výber úrovne pomoci motorového asistenta

V režime ručného radenia krátko stlačte tlačidlá  alebo  a nastavte požadovanú úroveň pomoci pedálového asistenta. Najnižšia úroveň je 0, najvyššia úroveň 5. Ak je zapnutý displej, počiatočné nastavenie je 1. Režim 0 je režim bez pomoci.

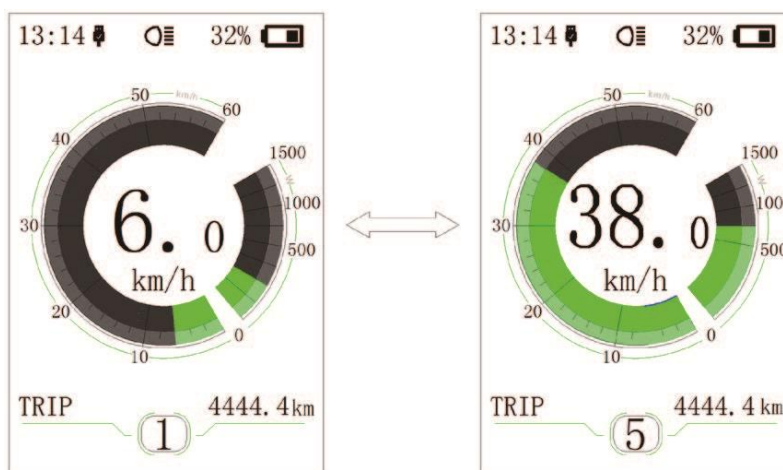

◆ Prepínanie medzi režimom vzdialenosti a rýchlosti

Krátkym stlačením tlačidla  môžete prepínať medzi jednotlivými režimami v nasledujúcom poradí: prejdená vzdialenosť (TRIP/VYLET) → celková vzdialenosť (ODO/CELKEM) → maximálna dosiahnutá rýchlosť (MAX) → priemerná rýchlosť (AVG/PRUMER) → zostávajúca vzdialenosť (RANGE/DOJEZD) → spotreba energie (CALORIES/KALORIE) → čas (TIME/CAS). Jednotky spotreby energie v režime CALORIES sú kCal.

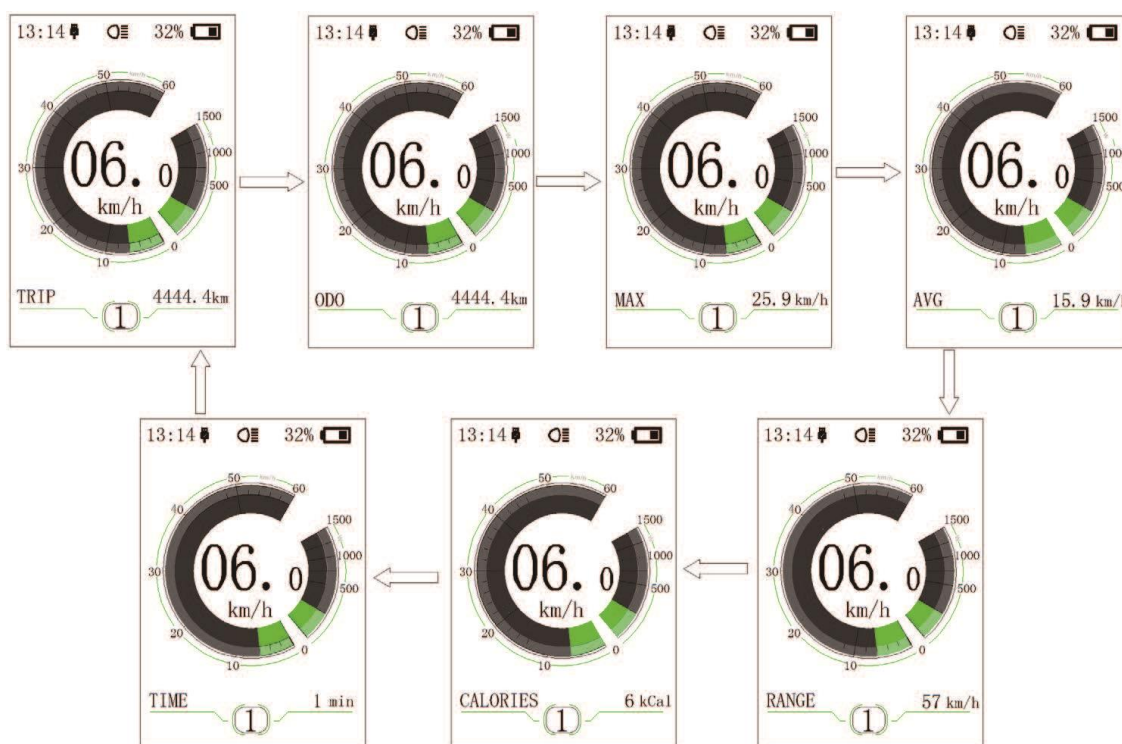

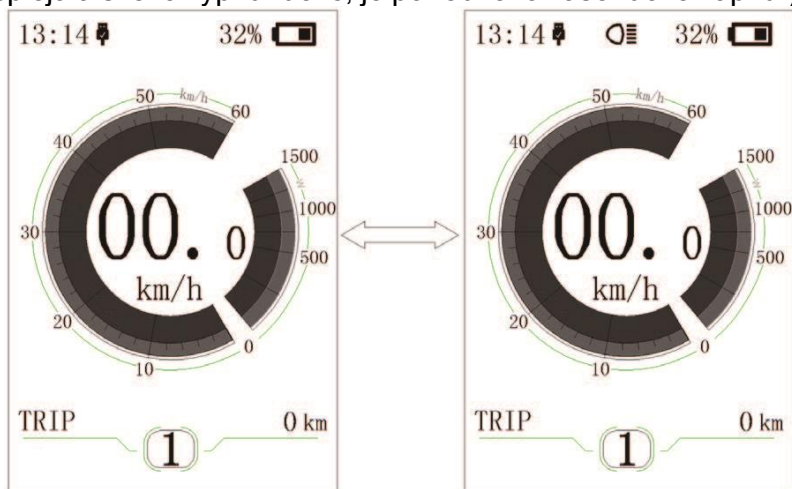

◆ Zapnutie osvetlenia a podsvietenie displeja

Stlačte a na 2 sekundy podržte tlačidlo  a zapnete svetlá a podsvietenie displeja. Opätovným stlačením a podržaním tlačidla svetla a podsvietenia vypnete. Je 5 úrovní jasu podsvietenia displeja, z ktorý môže užívateľ vyberať (je možné nastaviť v ponuke Jas). (Ak je displej zapnutý v tmavom prostredí, podsvietenie displeja aj svetla sa automaticky zapnú. Ak sa podsvietenie displeja a svetlo vypnú ručne, je potrebné to zase ručne zapnúť).



Pokiaľ nie je zapojené predné alebo zadné svetlo, tlačidlo  je možné použiť len na zapnutie/vypnutie podsvietenia displeja.

◆ Režim asistenta chôdze

Stlačte a podržte tlačidlo  spustí sa Asistent chôdze. Na displeji sa zobrazí symbol režimu. Uvoľnením tlačidla  tento režim opustíte.

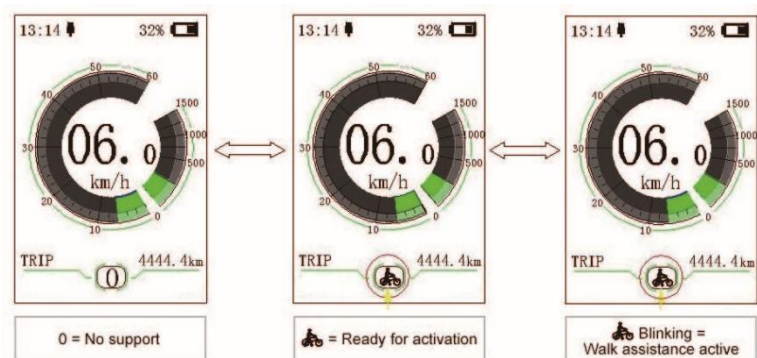

Funkcia asistent chôdze sa môže používať len pri tlačení bicykla. Pozor! Pri použití Asistenta chôdze hrozí nebezpečenstvo poranenia, pokiaľ nie sú zadné kolesá v kontakte so zemou.

◆ Servis

Na displeji sa zobrazí "Servis", akonáhle dôjde k najazdeniu určitého počtu kilometrov alebo dôjde batérie. Pri nabehnutí viac ako 5 000 km (alebo 100 nabíjacích cyklov) sa funkcie "Servis" zobrazí na displeji. Každých 5 000 km sa zakaždým zobrazí hlásenie "SERVIS". Túto funkciu je možné nastaviť v nastaveniach displeja.

Nastavenia

◆ Postup nastavenia rozhrania

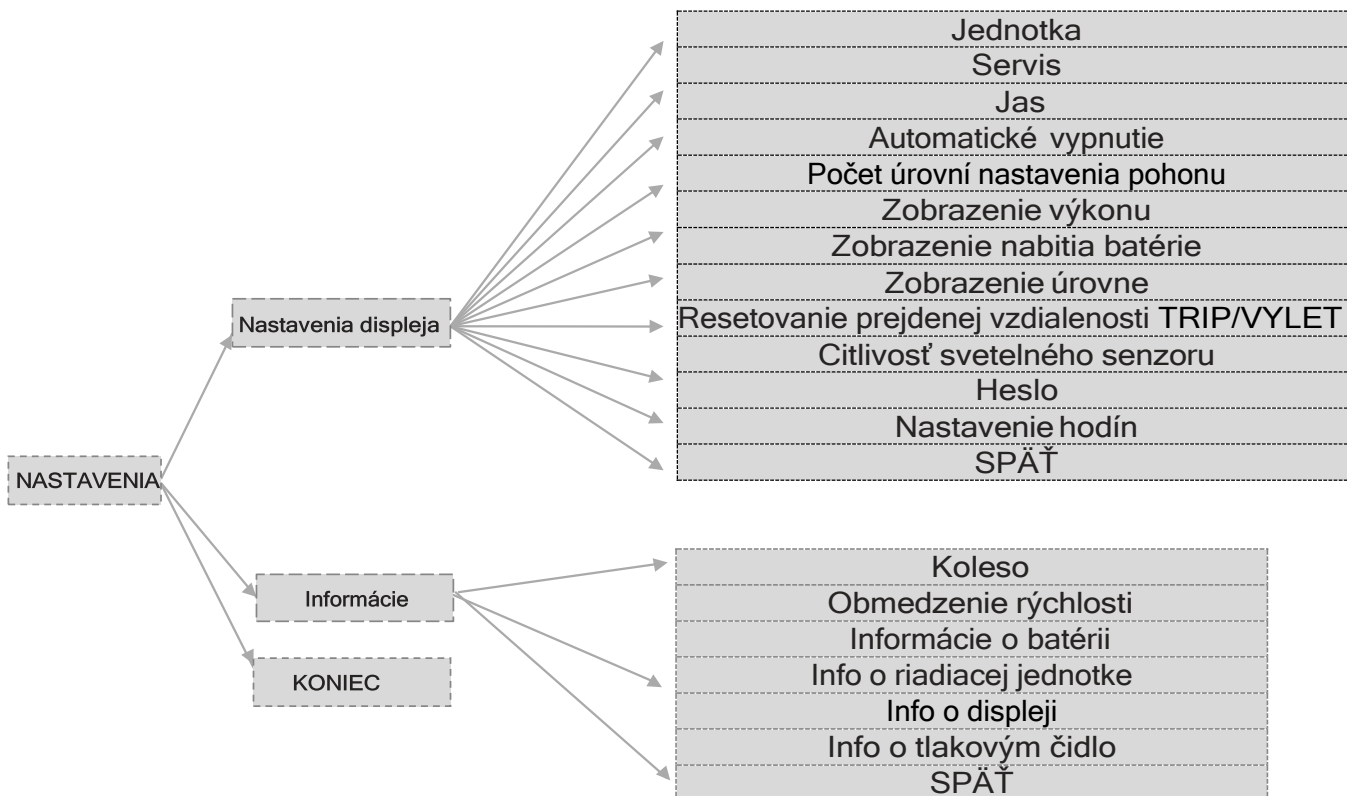

Vstup do rozhraní nastavení

Všetky nastavenia sa vykonávajú pri zaparkovanom elektrobicykli.

Po zapnutí displeja dvakrát krátko za sebou stlačte tlačidlo **i** a vstúpte do rozhrania NASTAVENIA. Rozhranie obsahuje 3 ponuky - Nastavenia displeja, Informácie a KONIEC. Krátko stlačte tlačidlá **+** alebo **-** a vyberte požadovanú ponuku. Krátkym stlačením tlačidla **i** možnosť potvrdíte a vstúpite do ponuky. Zvoľte možnosť KONIEC a krátko stlačte tlačidlo **i** pre odchod z rozhrania. Dvojité krátkym stlačením tlačidla **i** opustíte nastavenia. V oboch prípadoch sa pri odchode uložia nastavené údaje. Ak po viac ako 20 sekundách nečinnosti opustíte rozhranie, nebudú uložené žiadne údaje.

◆ Vstup do rozhrania Nastavenie displeja

V ponuke Nastavenie krátko stlačte tlačidlá **+** alebo **-** a vyberte Nastavenie displeja. Krátkym stlačením tlačidla **i** možnosť potvrdíte a vstúpite do ponuky. V tomto rozhraní je 13 možností voľby.

◆ Jednotky - prepínanie medzi kilometrami a míľami

Krátko stlačte tlačidlá **+** alebo **-** a vyberte ponuku Jednotky. Krátkym stlačením tlačidla **i** možnosť potvrdíte a vstúpite do ponuky. Krátko stlačte tlačidlá **+** alebo **-** a vyberte medzi Metric (metrický) / Imperial (britský). Krátkym stlačením tlačidla **i** možnosť potvrdíte a vrátite sa späť do ponuky Jednotky.

Dvakrát krátko stlačte tlačidlo **i** (v intervale menšom ako 0,5 s) pre návrat naspäť do hlavného rozhrania alebo vyberte možnosť SPÄŤ → KONIEC.

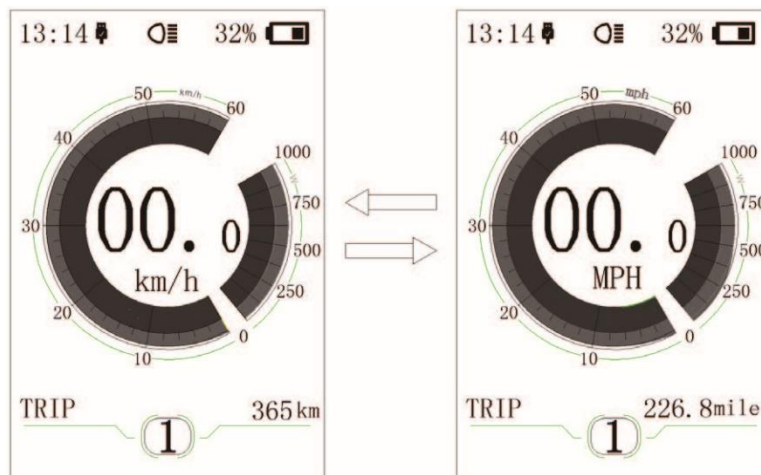

◆ Servis Tip - zapnutie alebo vypnutie oznámenia

Krátko stlačte tlačidlá **+** alebo **-** a vyberte ponuku Servisní tip. Krátkym stlačením tlačidla **i** možnosť potvrdíte a vstúpite do ponuky. Ďalším krátkym stlačením tlačidla **+** alebo **-** vyberte medzi možnosťou ANO alebo NIE. Po výbere hodnoty opäť krátko stlačte tlačidlo **i** a uložte nastavenie a vráťte sa späť do nastavení Servis Tip.

Dvokrát krátko stlačte tlačidlo **i**. (v intervale menšom ako 0,5 s) pre návrat späť do hlavného rozhrania alebo vyberte možnosť SPÄŤ → KONIEC.

◆ Jas - nastavenie jasu displeja

Krátko stlačte tlačidlá **+** alebo **-** a vyberte ponuku Jas. Krátkym stlačením tlačidla **i** možnosť potvrdíte a vstúpite do ponuky. Ďalším krátkym stlačením tlačidla **+** alebo **-** vyberte požadovanú hodnotu 100 % / 75 % / 50 % / 30 % / 10 %.

100 % označuje najvyšší jas, 10 % najnižší jas. Po výbere hodnoty opäť krátko stlačte tlačidlo **i** a uložte nastavenie a vráťte sa späť do nastavení jasu.

Dvokrát krátko stlačte tlačidlo **i**. (v intervale menšom ako 0,5 s) pre návrat späť do hlavného rozhrania alebo vyberte možnosť SPÄŤ → KONIEC.

◆ Automatické vypnutie - nastavenie času automatického vypnutia

Krátko stlačte tlačidlá **+** alebo **-** a vyberte ponuku Automatické vypnutie. Krátkym stlačením tlačidla **i** možnosť potvrdíte a vstúpite do ponuky. Ďalším krátkym stlačením tlačidla **+** alebo **-** vyberte jednu z možností OFF (vypnuté) / 9 / 8 / 7 / 6 / 5 / 4 / 3 / 2 / 1. Jednotkou je minúta. Po výbere hodnoty opäť krátko stlačte tlačidlo **i** a uložte nastavenie a vráťte sa späť do nastavení Automatického vypnutia. Dvokrát krátko stlačte tlačidlo **i**. (v intervale menšom ako 0,5 s) pre návrat späť do hlavného rozhrania alebo vyberte možnosť SPÄŤ → KONIEC.

MAX PAS - nastavenie počtu stupňov motorové asistencie

Krátko stlačte tlačidlá **+** alebo **-** a vyberte ponuku Max Pas. Krátkym stlačením tlačidla **i** možnosť potvrdíte a vstúpite do ponuky. Ďalším krátkym stlačením tlačidla **+** alebo **-** vyberte jednu z možností 3 / 5 / 9. Krátkym stlačením tlačidla **i** možnosť potvrdíte a vráťte sa späť do nastavenia MAX PAS.

Dvokrát krátko stlačte tlačidlo **i**. (v intervale menšom ako 0,5 s) pre návrat späť do hlavného rozhrania alebo vyberte možnosť SPÄŤ → KONIEC.

◆ Zobrazenie výkonu - nastavenie režimu výstupného zobrazenia

Krátko stlačte tlačidlá **+** alebo **-** a vyberte ponuku Zobrazenie výkonu. Krátkym stlačením tlačidla **i** možnosť potvrdíte a vstúpite do ponuky. Ďalším krátkym stlačením tlačidla **+** alebo **-** vyberte medzi režimami výstupného zobrazenia Výkon alebo Prúd. Krátkym stlačením tlačidla **i** možnosť potvrdíte a vráťte sa späť do nastavenia Zobrazenia výkonu. Dvokrát krátko stlačte tlačidlo **i**. (v intervale menšom ako 0,5 s) pre návrat späť do hlavného rozhrania alebo vyberte možnosť SPÄŤ → KONIEC.

Poznámka: Zobrazovaná hodnota výkonu motora zodpovedá jeho aktuálnemu zaťaženiu a v niektorých prípadoch sa tak zobrazuje špičkový výkon motora.

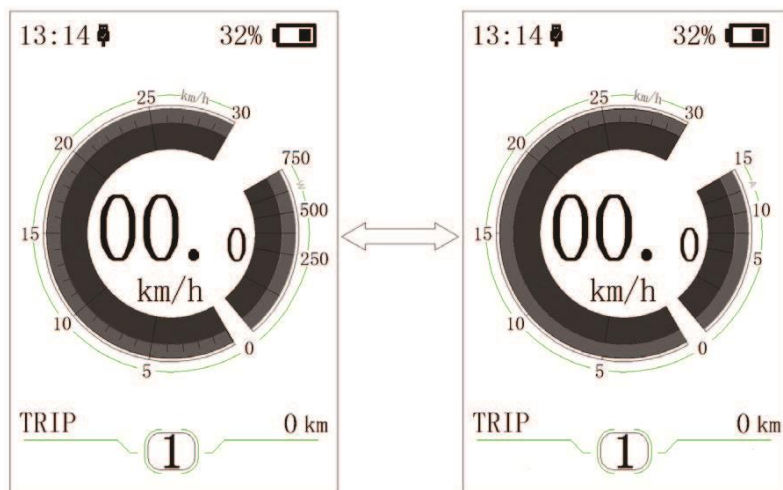

◆ **Zobrazenie úrovne nabitia batérie - nastavenie režimu zobrazenia úrovne nabitia batérie**

Krátko stlačte tlačidlá **+** alebo **-** a vyberte ponuku Zobrazenie úrovne nabitia batérie. Krátkym stlačením tlačidla **i** možnosť potvrdíte a vstúpite do ponuky. Ďalším krátkym stlačením tlačidla **+** alebo **-** a uložte nastavenie a vráťte sa späť do nastavenia Zobrazenie úrovne nabitia batérie. Dvakrát krátko stlačte tlačidlo **i** (v intervale menšom ako 0,5 s) pre návrat späť do hlavného rozhrania alebo vyberte možnosť SPÄŤ → KONIEC.

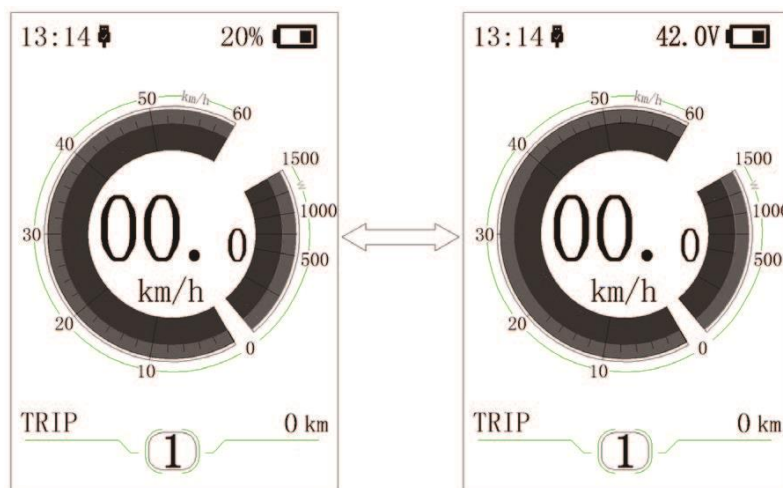

◆ **Resetovanie prejdenej vzdialenosti TRIP - nastavenie funkcie nulovania prejdenej vzdialenosti TRIP**

Krátko stlačte tlačidlá **+** alebo **-** a vyberte ponuku Resetovanie prejdenej vzdialenosti TRIP/VYLET. Krátkym stlačením tlačidla **i** možnosť potvrdíte a vstúpite do ponuky. Ďalším krátkym stlačením tlačidla **+** alebo **-** vyberte medzi možnosťou ANO alebo NIE. Dvakrát krátko stlačte tlačidlo **i** (v intervale menšom ako 0,5 s) pre návrat späť do hlavného rozhrania alebo vyberte možnosť SPÄŤ → KONIEC.

◆ **Citlivosť svetelného senzora - nastavenie úrovne citlivosti svetelného senzora**

Krátko stlačte tlačidlá **+** alebo **-** možnosť potvrdíte a vstúpite do ponuky AL Senzitivity/Citlivosť senzora. Ďalším krátkym stlačením tlačidla **i** možnosť potvrdíte a vstúpite do ponuky svetelného senzora. Ďalším krátkym stlačením tlačidla **+** alebo **-** vyberte požadovanú úroveň citlivosti 0/1/2/3/4/5/ OFF (vypnuté). Po výbere požadovaného stupňa pomoci opäť krátko stlačte tlačidlo **i** a uložte nastavenie a vráťte sa späť do nastavenia. Dvakrát krátko stlačte tlačidlo **i** (v intervale menšom ako 0,5 s) pre návrat späť do hlavného rozhrania alebo vyberte možnosť SPÄŤ → KONIEC.

◆ **Heslo - nastavenie hesla pre spustenie**

Krátko stlačte tlačidlá **+** alebo **-** a vyberte ponuku Heslo. Krátkym stlačením tlačidla **i** možnosť potvrdíte a vstúpite do ponuky. Krátko stlačte tlačidlá **+** alebo **-** a vyberte ponuku Vstupné heslo.

Krátkym stlačením tlačidla **i** možnosť potvrdíte a vstúpite do ponuky, vyberte možnosť OFF (vypnuté) alebo ON (zapnuté) podľa nižšie uvedeného postupu. Vstúpte do ponuky Vstupné heslo a vyberte možnosť Zapnuté. Krátko stlačte tlačidlo **i** a na displeji sa zobrazí vstupné heslo. Krátko stlačte tlačidlá **+** alebo **-** na prepnutie medzi číslami 0-9. Krátkym stlačením tlačidla **i** možnosť potvrdíte. Rovnakým postupom zadajte zvyšné tri čísla hesla. Po zadaní vstupného hesla sa nové heslo opäť zobrazí v rozhraní. Pre zadanie nového hesla opakujte vyššie uvedený postup. Ak sa nové heslo zhoduje s pôvodným, systém vám oznámi, že zadanie hesla prebehlo úspešne. V opačnom prípade je potrebné zopakovať prvý krok pre zadanie nového hesla a heslo znovu potvrdiť. Po zadaní troch nesprávnych čísel sa systém sa vypne. Ak ste zabudli heslo, kontaktujte predajcu..

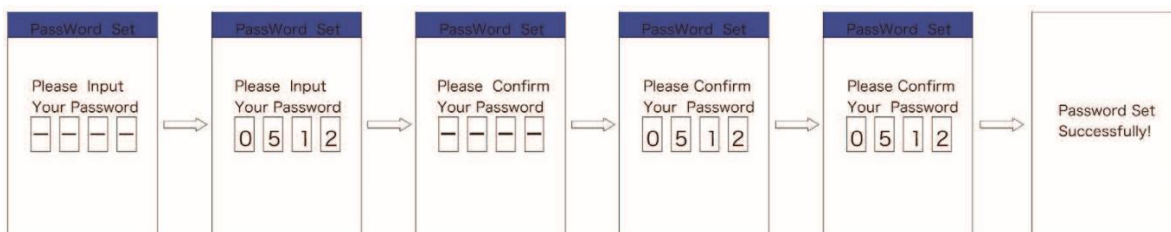

◆ **Zmena hesla:**

Po nastavení hesla sa do ponuky Heslo pridá ďalšia možnosť Zmena hesla. Krátko stlačte tlačidlá **+** alebo **-** a vyberte ponuku Zmena hesla. Krátkym stlačením tlačidla **i** možnosť potvrdíte a vstúpite do ponuky. V túto chvíľu vás displej vyzve na zadanie aktuálneho hesla v rozhraní. Ak zadáte správne heslo, displej vás vyzve na zadanie nového hesla.

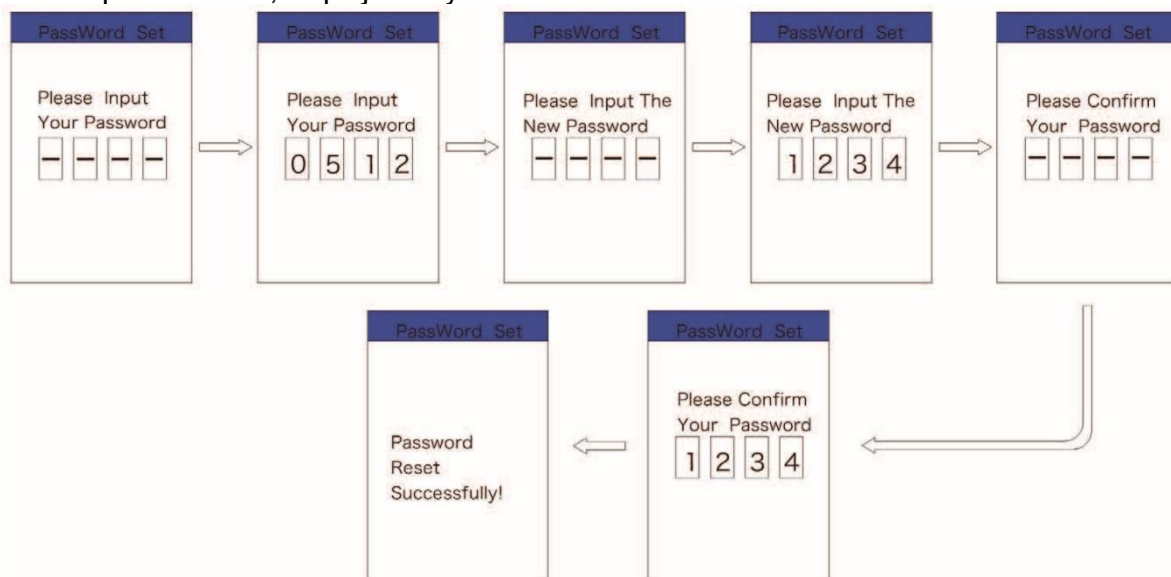

◆ **Vypnutie hesla:**

Vstúpte do ponuky Vstupné heslo, vyberte možnosť Vypnuté a krátko stlačte tlačidlo **i**. V túto chvíľu vás displej vyzve na zadanie aktuálneho hesla v rozhraní. Ak zadáte správne heslo, displej heslo potvrdí a vypne funkciu Vstupné heslo.

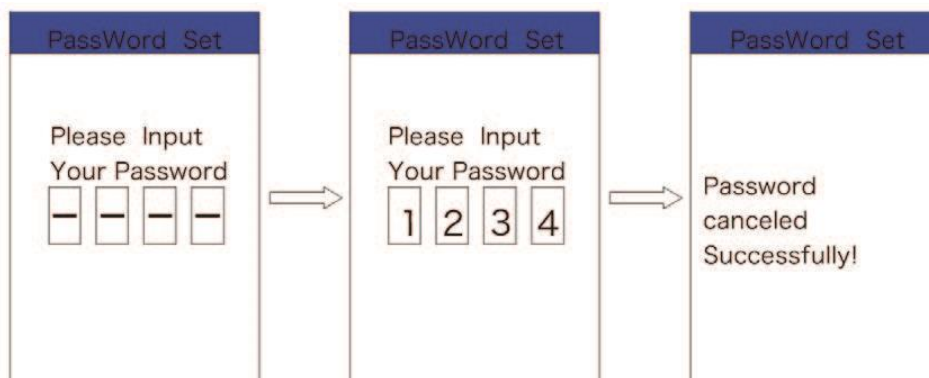

◆ Nastavenie hodín - nastavenie času

Krátko stlačte tlačidlá **+** alebo **-** a vyberte ponuku Nastavenie hodín. Krátkym stlačením tlačidla **i** možnosť potvrdíte a vstúpite do ponuky. Čas sa zobrazuje v 24 hodinovom formáte. Kurzor zostáva na prvej číslici hodín. Krátko stlačte tlačidlá **+** alebo **-** a vyberte hodnotu 0-2. Krátkym stlačením tlačidla **i** možnosť potvrdíte. V tomto momente sa kurzor posunie na druhú číslicu hodín. Krátko stlačte tlačidlá **+** alebo **-** a vyberte hodnotu 0-9. Krátkym stlačením tlačidla **i** možnosť potvrdíte. Kurzor sa presunie na prvú číslicu minút. Krátko stlačte tlačidlá **+** alebo **-** a vyberte hodnotu 0-5. Krátkym stlačením tlačidla **i** možnosť potvrdíte. Kurzor sa posunie na druhú číslicu minút. Krátko stlačte tlačidlá **+** alebo **-** a vyberte hodnotu 0-9. Po výbere možnosti opäť krátko stlačte tlačidlo **i** a uložte nastavenie a vráťte sa späť do Nastavenia hodín. Dvakrát krátko stlačte tlačidlo **i** (v intervale menšom ako 0,5 s) pre návrat späť do hlavného rozhrania alebo vyberte možnosť SPÄŤ → KONIEC.

◆ Vstup do rozhrania Informácie

V ponuke Nastavení krátko stlačte tlačidlá **+** alebo **-** možnosť potvrdíte a vstúpite do ponuky. Ponuku môžete použiť na zobrazenie všetkých informácií, ale nie je možné ich upravovať alebo do nich zasahovať.

◆ Koleso - Veľkosť kolesa

Veľkosť kola nemožno meniť. Táto informácia je tu len pre informáciu.

◆ Obmedzenie rýchlosti - rýchlostný limit

Rýchlostný limit nemožno meniť. Táto informácia je tu len pre informáciu.

Z výroby je obmedzenie rýchlosti nastavené na 25 km/h tak, aby bolo v súlade s platnou legislatívou pre prevádzku elektrobicyklov na pozemných komunikáciách. V prípade, zmeny nastavenia obmedzenia maximálnej rýchlosti na vyššiu hodnotu ako 25 km/h, nespĺňa už elektrobicykel príslušné zákony a nesmie byť použitý na jazdu na pozemných komunikáciách!

◆ Informácie o batérii

Krátko stlačte tlačidlá **+** alebo **-** a vyberte ponuku Informácie o batérii. Krátkym stlačením tlačidla **i** možnosť potvrdíte a vstúpite do ponuky. V tomto momente vyberte možnosť Ďalšia strana a potvrdte ju krátkym stlačením tlačidla **i**, čím vstúpite do ponuky. Ak nie sú k dispozícii žiadne údaje, na displeji sa zobrazí --. V nižšie uvedenej tabuľke môžete vidieť jednotlivé informácie a ich vysvetlenie:

Zobrazená informácia	Vysvetlenie
TEMP	aktuálna teplota (°C)
TotalVolt	napätie batérie (V)
Current	prúd (A)
Res Cap	zostávajúca kapacita batérie (Ah)
Full Cap	kapacita batérie pri plnom nabití (Ah)
RelChargeState	relatívny stav nabitia batérie v percentách (%)
AbsChargeState	absolútny stav nabitia v percentách (%)
Cycle Times	počet cyklov
Max Uncharge Time	maximálna doba vybitia
Last Uncharge Time	posledný čas vybitia
Total Cell	počet článkov
Cell Voltage 1	napätie článku 1 (mV)
Cell Voltage 2	napätie článku 2 (mV)
Cell Voltage n	napätie článku n (mV)
HW	verzia hardvéru
SW	verzia softvéru

Dvakrát krátko stlačte tlačidlo **i** (v intervale menšom ako 0,5 s) pre návrat späť do hlavného rozhrania alebo vyberte možnosť SPÄŤ → KONIEC.

◆ Informácie o riadiace jednotke

Krátko stlačte tlačidlá **+** alebo **-** a vyberte ponuku CTRL Info/Info o RJ. Krátkym stlačením tlačidla **i** možnosť potvrdíte a vstúpite do ponuky CTRL Info. Zobrazí sa informácia o riadiace jednotke. Krátko stlačte tlačidlo **i** pre návrat do Nastavenia.

◆ Informácie o displeji

Krátko stlačte tlačidlá **+** alebo **-** a vyberte ponuku Display/Info o displeji. Krátkym stlačením tlačidla **i** možnosť potvrdíte a vstúpite do ponuky Display. Zobrazí sa informácia o displeji. Krátko stlačte tlačidlo **i** pre návrat do Nastavenia.

Informácie o tlakovým snímačmi

Krátko stlačte tlačidlá **+** alebo **-** a vyberte ponuku Torque info/Tlakový snímač. Krátkym stlačením tlačidla **i** možnosť potvrdíte a vstúpite do ponuky Torque info. Zobrazí sa informácia o tlakovým snímači. Krátko stlačte tlačidlo **i** pre návrat do Nastavenia.

◆ Chybové kódy

Krátko stlačte tlačidlá **+** alebo **-** a vyberte ponuku Chybové kódy. Krátkym stlačením tlačidla **i** možnosť potvrdíte a vstúpite do ponuky. E-CODE zobrazí informáciu o posledných 10 chybách. E-CODE 1 zobrazí informáciu o poslednej chybe. Chybová hláška 00 znamená, že nevznikla žiadna chyba.

◆ Definície chybových hlásení

Displej môže zobrazíť poruchy elektrobicykla. Keď je detekovaná chyba, na displeji sa zobrazí príslušný symbol . Navyše sa zobrazí jeden z nasledujúcich kódov. Ak sa objaví chybový kód, ktorý nie je v tabuľke kontaktujte predajcu. Vždy skontrolujte, že sú konektory správne zasunutý.

Chybový kód	Popis chyby	Riešenie
10	Teplota motora dosiahla maximálnu bezpečnú hodnotu.	Zastavte, vypnite bicykel a počkajte než motor vychladne.
14	Teplota riadiacej jednotky dosiahla maximálnu bezpečné hodnoty.	Zastavte, vypnite bicykel a počkajte než riadiaca jednotka vychladne.
21	Porucha snímača otáčok.	Reštartujte systém Skontrolujte polohu magnetu voči senzora Skontrolujte konektory Ak problém pretrváva, kontaktujte predajcu.

Pokiaľ sa zobrazí chybový kód, nechajte chybu opraviť. V opačnom prípade nebudete môcť s elektrobicyklom normálne jazdiť. Vždy sa obráťte na autorizovaného predajcu bicyklov.

Pozor na bezpečné používanie. Nepokúšajte sa uvoľniť alebo pripojiť konektor, ak batériu nabíjate či ak je zapnuté napájanie z batérie.
Vyhnite sa nebezpečenstvu úrazu elektrickým prúdom.
Displej nevystavujte nárazom.
Neupravujte parametre systému, aby ste predišli nesúladu parametrov.

DP C10 - NÁVOD NA OBSLUHU RIADIACEJ JEDNOTKY



Špecifikácia

- Menovité napätie: 36 V / 43 V / 48 V DC
- Prevádzková teplota: -20 ~ 45 °C
- Skladovacia teplota: -20 ~ 50 °C
- Skladovacia vlhkosť: 30% - 70%
- Stupeň ochrany: IP65

Dôležité

- Výrobok je navrhnutý tak, aby bol vodotesný. Napriek tomu sa dôrazne odporúča vyhnúť sa ponoreniu displeja pod vodu.
- Nečistite displej prúdom pary, vysokotlakovým čističom alebo prúdom z vody z hadice.
- Nepoužívajte riadidlá alebo iné rozpúšťadlá na čistenie displeja. Také látky môžu poškodiť jeho povrch.

Ovládanie



◆ Prehľad funkcií

- Zobrazenie rýchlosti (aktuálne, maximálne a priemerná rýchlosť)
- Nastavenie jednotiek km/míle podľa používateľa
- Indikácia stavu batérie
- Automatické osvetlenie citlivé na denné svetlo
- Nastavenie jasnosti podsvietenia displeja
- Indikácia podpory výkonu
- Funkcie asistenta chôdze
- Tachometer: Počítadlo celkové (TOTAL) a denné (TRIP/VYLET) prejdená vzdialenosť
- Informácie o dojazdovej vzdialenosti podľa štýlu jazdy
- Indikátor výkonu motora
- Ukazovateľ spotreby energie KALORIE (voliteľná výbava)
- Zobrazenie chybových kódov
- Upozornenie na servisný interval
- USB nabíjačka

Z výroby je obmedzenie rýchlosti nastavené na 25 km/h tak, aby bolo v súlade s platnou legislatívou pre prevádzku elektro bicyklov na cestných komunikáciách. V prípade prednastavenia maximálnej rýchlosti na vyššiu hodnotu ako 25 km/hod, nespĺňa už elektro bicykel príslušné zákony a nesmie byť použitý na jazdu na cestných komunikáciách!

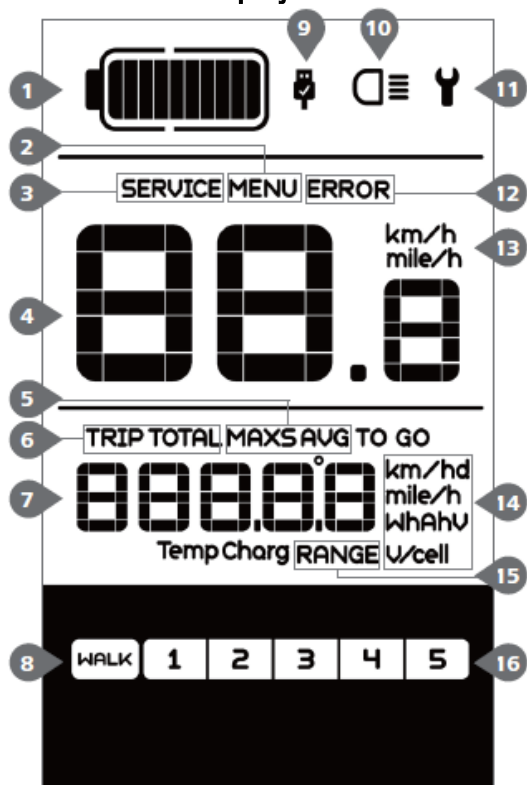
◆ Zobrazenie displeja



1. Úroveň nabitia batérie
2. Menu
3. Servis
4. Ukazovateľ rýchlosti
5. Režim rýchlosti: najvyššia rýchlosť (MAXS) - priemerná rýchlosť (AVG/PRUMER)
6. Ukazovateľ vzdialenosti, denné kilometre (TRIP/VÝLET) - celkový počet kilometrov (TOTAL/CELKOM)
7. Informácie: Zobrazí hodnoty, ktoré zodpovedajú zvolenému režimu
8. Asistent chôdze 
9. Indikátor nabíjania USB: zobrazuje ikonu , pokiaľ je k zariadeniu pripojené externé zariadenie USB
10. Osvetlenie zapnuté
11. Indikátor chyby
12. Chyba
13. Jednotka rýchlosti
14. Zobrazení jednotiek
15. Zostávajúca dojazdová vzdialenosť
16. Úroveň motorové asistencie

◆ Funkcie tlačidiel

Tlačidlo 

Tlačidlo 



Osvetlenie

Tlačidlo zapnutia/vypnutia



Režim 



Bežná obsluha

◆ Tlačidlo zapnutia/vypnutia

Stlačte a podržte tlačidlo  po dobu min. 2 s a displej sa zapne. Opätovným stlačením a podržaním tlačidla  displej vypnete.

Pokiaľ sa bicykel nepoužíva, displej sa automaticky vypne po 5 minútach. Dobu vypnutia je možné nastaviť v ponuke Nastavenie času automatického vypnutia.

◆ Výber úrovne motorovej asistencie

Po zapnutí displeja krátko stlačte tlačidlá  alebo  a nastavte požadovanú úroveň motorovej asistencie. Najnižšia úroveň je 0, najvyššia úroveň 5. Pokiaľ je zapnutý displej, počiatočné nastavenie je 1. Režim 0 je režim bez pomoci (na displeji v tú chvíľu nie je zobrazená žiadna úroveň motorovej asistencie).



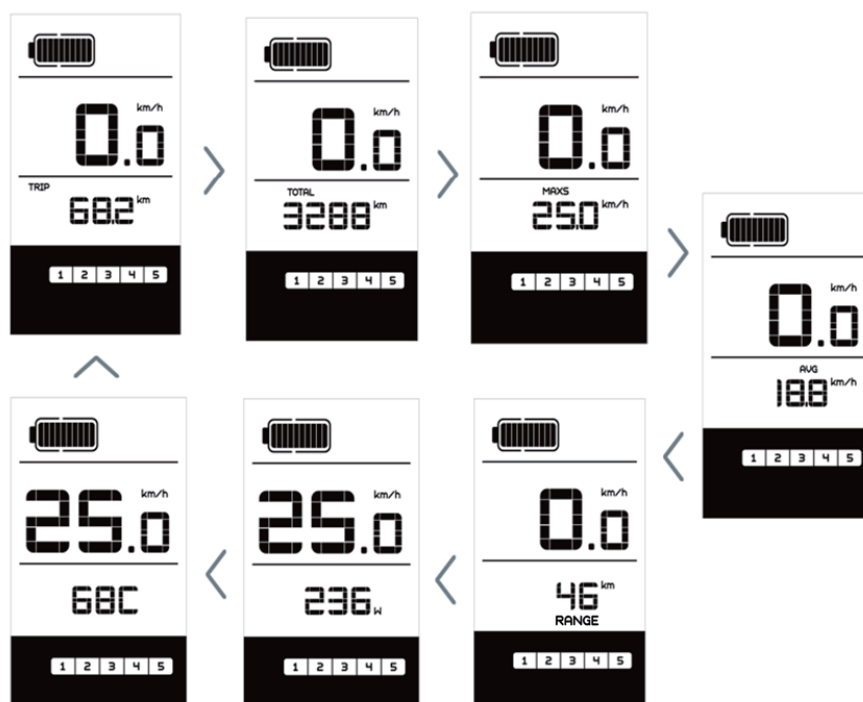

◆ Prepínanie medzi režimom vzdialenosti a rýchlosti

Krátkym stlačením tlačidla  môžete prepínať medzi jednotlivými režimami v nasledovnom poradí: prejdená vzdialenosť (TRIP) → celková vzdialenosť (TOTAL) → maximálna dosiahnutá rýchlosť (MAXS) → priemerná rýchlosť (AVG) → zostávajúca dojazdová vzdialenosť (RANGE) → výstupný výkon (POWER) → spotreba energie (C) (len s namontovaným snímačom točivého momentu).



◆ Zapnutie osvetlenie a podsvietenia displeja

Stlačte a na 2 sekundy podržte tlačidlo  pre zapnutie svetla a podsvietenia displeja. Opätovným stlačením a podržaním tlačidla  svetla a podsvietenia displeja vypnete. Je 5 úrovní jasu podsvietenia displeja, z ktorých môže užívateľ vyberať (je možné nastaviť v ponuke Nastavenie jasu podsvietenia displeja).

Pokiaľ je displej zapnutý v tmavom prostredí, podsvietenie displeja aj svetla sa automaticky zapnú. Pokiaľ sa podsvietenie displeja a svetlo vypnú ručne, je potrebné ich zasa ručne zapnúť.

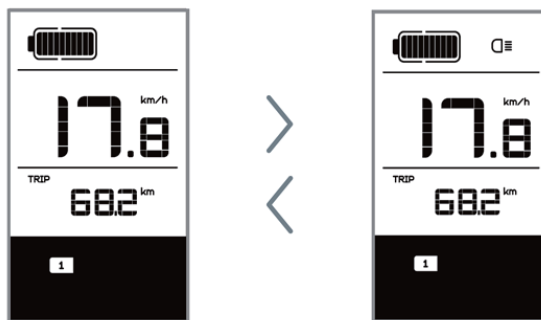

Pokiaľ nie je zapojené predné alebo zadné svetlo, tlačidlo je možné použiť len na zapnutie/vypnutie podsvietenia displeja.

◆ Režim asistenta chôdze

Aktivácia: Krátko (<0,5 s) stlačte tlačidlo , pokiaľ nie je úroveň nula a potom stlačte (<0,5 s) tlačidlo , zobrazí sa . Teraz podržte tlačidlo a pomoc pri chôdzi sa aktivuje. Symbol bude blikať a bicykel pôjde rýchlosťou cca. 6 km/h. Po uvoľnení tlačidla sa motor automaticky zastaví a prepne späť na úroveň nula (pokiaľ nie je do 5 s vykonaný žiadny iný výber). Pokiaľ nie je signál rýchlosti, displej ukazuje 2,5 km/h.

Funkcia asistent chôdze sa môže používať len pri tlačení bicykla.
Pozor! Pri použití Asistenta chôdze hrozí nebezpečenstvo poranenia, ak nemá zadné koleso kontakt so zemou.

◆ Ukazovateľ stavu nabitia batérie

Kapacita batérie je zobrazená v desiatich úrovniach. Každý plný stĺpec predstavuje zvyšnú kapacitu batérie v desiatkach percent, ak rámček blikať, znamená to, že musíte dať batériu nabiť (viď obrázok nižšie):



◆ USB nabíjačka

Pokiaľ je k zariadeniu pripojené externé zariadenie USB, na displeji sa objaví ikona , zariadenie bude nabíjané. Maximálne nabíjacie napätie je 5 V a maximálny nabíjací prúd je 500 mA.

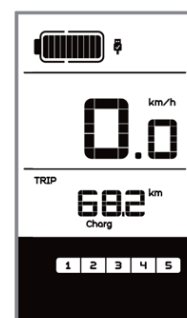

Nastavenia

◆ Vstup do rozhrania nastavení

Všetky nastavenia sa vykonávajú pri zaparkovanom elektro bicykli.

Po zapnutí displeja dvakrát rýchlo za sebou (<0,3 s) stlačte tlačidlo pre prístup k rozhraniu „MENU“.

Krátkym stlačením (<0,3 s) tlačidla sa pohybuje postupne medzi položkami nastavení.

Stlačením tlačidla alebo môžete vyberať možnosti nastavenia.

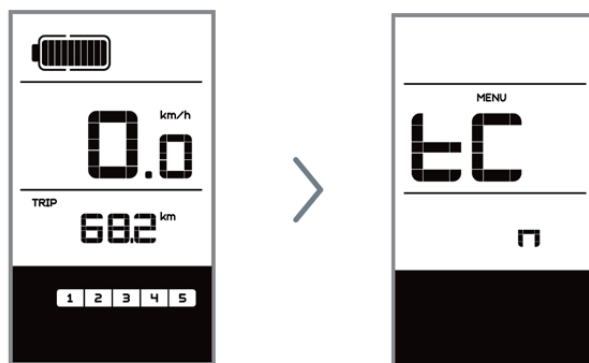

Pokiaľ jeden krát rýchlo (<0,3 s) stlačíte tlačidlo , potvrdíte vybranú možnosť a prejdete na ďalšiu položku nastavenia. Pokiaľ dvakrát rýchlo za sebou (<0,3 s) stlačíte tlačidlo , potvrdíte vybranú možnosť, ukončíte režim nastavení a vrátite sa na hlavnú obrazovku.

Pokiaľ nebude stlačené žiadne tlačidlo do 10 s, displej sa automaticky vráti na hlavnú obrazovku a žiadne údaje nebudú uložené.





Jednotlivé položky MENU sú nižšie zoradené podľa poradia zobrazenia na displeji.

<p>Resetovanie počtu najjazdených kilometrov „tC“ Pomocou + alebo i, vyberte medzi „y“ (ÁNO) alebo „N“ (NIE). Pokiaľ zvolíte „y“, denné kilometre (TRIP/VÝLET), maximálna rýchlosť (MAXS) a priemerná rýchlosť (AVG/PRIEMER) bude resetovaná. POZNÁMKA: Pokiaľ sa denné kilometre dostanú na 99999 km, budú obnovené denné kilometre automaticky.</p>	
<p>Prepínanie jednotiek medzi kilometrami a míľami „S7“ Teraz pomocou + alebo -, vyberte medzi „km/h“ alebo „míľami/h“.</p>	
<p>Nastavenie citlivosti na svetlo „bL0“ Pomocou + alebo -, zvýšite alebo znížite citlivosť na svetlo 0-5. Voľba 0 znamená vypnutie citlivosti na svetlo.</p>	
<p>Nastavenie jas displeja „bL1“ Pomocou + alebo -, zvýšite alebo znížite jas 1-5.</p>	

<p>Nastavenie času automatického vypnutia „OFF“</p> <p>Pomocou + alebo -, zvýšite alebo znížite počet minút do automatického vypnutia (1-9 minút).</p>	
<p>Nastavenie oznámení servisného intervalu „nnA“</p> <p>Pomocou + alebo -, 0, vyberte medzi „0“ alebo „1“. Voľba 0 znamená vypnutie oznámení. POZNÁMKA: Pokiaľ je funkcia „Servis“ zapnutá, každých 5000 km (a viac ako 5000 km) je zobrazený indikátor „SERVICE“ vždy po zapnutí.</p>	

Nasledovné položky nastavení sú informatívne a nie je možné ich meniť.

POZNÁMKA: Niektoré informácie sa nezobrazujú, ak nie je inštalovaný snímač točivého momentu.

<p>Veľkosť bicykla „LUd“</p> <p>Obmedzenie rýchlosti „SPL“</p>	
<p>Informácie o hardwary ovládača „CHc“ (Controller Hardware Check)</p> <p>Informácie o softwary ovládača „CSc“ (Controller Software Check)</p> <p>Informácie o hardwary displeja „dHc“ (Display Hardware Check)</p> <p>Informácie o softwary displeja „dSc“ (Display Software Check)</p>	
<p>Informácie o hardwary BMS „bHc“ (BMS Hardware Check)</p> <p>Informácie o softwary BMS „bSc“ (BMS Software Check)</p> <p>Informácie o hardwary senzora „SHc“ (Sensor Hardware Check)</p> <p>Informácie o softwary senzora „SSc“ (Sensor Software Check)</p>	

Informácie o batérii „b01“ ...

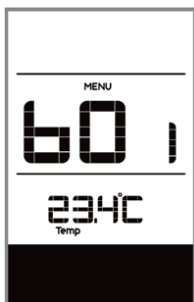

Krátkym stlačením (<0,3 s) tlačidla **i** zobrazíte postupne všetky informácie o batérii.

POZNÁMKA: Pokiaľ nie sú detekované žiadne údaje, zobrazí sa „-“.

Kód	Parameter
b01	Aktuálna teplota (°C)
b04	Napätie (V)
b06	Prúd (A)
b07	Zostávajúca kapacita (Ah)
b08	Celková kapacita (Ah)
b09	Relatívny stav nabitia (%)
b10	Absolútny stav nabitia (%)
b11	Nabíjacie cykly (počet)
b12	Max. doba vybitia (h)
b13	Posledné vybitie (h)
d00	Počet článkov batérie
d01	Napätie článkov 1 (mV)
d02	Napätie článkov 2 (mV)
dn	Napätie článkov n (mV)

Chybové kódy „E00“

Krátkym stlačením (<0,3 s) tlačidla **i** zobrazíte postupne posledných desať kódov „E00“ až E09. Kód chyby "00" znamená, že neboli zaznamenané žiadne chyby.



Pokiaľ sa zobrazí chybový kód, nechajte poruchu opraviť. V opačnom prípade nebudete môcť s elektro bicyklom normálne jazdiť. Vždy sa obráťte na autorizovaného predajcu cestných bicyklov.

◆ Popis chybových kódov

Displej môže zobraziť poruchy elektro bicykla. Akonáhle je detekovaná chyba, na displeji sa zobrazí príslušný symbol **Y**. Navyše sa zobrazí jeden z nasledujúcich kódov.

Poznámka: Prečítajte si pozorne popis chybového kódu. Pokiaľ uvidíte chybový kód, reštartujte systém. Pokiaľ sa tým problém nevyrieši (znovu sa zobrazí chybový kód), obráťte sa na svojho predajcu. Vždy skontrolujte, že sú správne zasunutý konektory. Pokiaľ sa zobrazí kód, ktorý sa v tabuľke nenachádza, kontaktujte predajcu.

Kód	Popis chybového kódu	Riešenie
07	Ochrana voči prepätiu	Vyberte batériu a znovu ju vložte. Pokiaľ problém pretrváva, kontaktujte predajcu
10	Teplota vo vnútri motora dosiahla svoje maximálne hodnoty	Vypnite systém a nechajte motor vychladnúť. Pokiaľ problém pretrváva, kontaktujte predajcu
14	Teplota vo vnútri regulátora dosiahla svojho maxima	1. Vypnite systém a nechajte bicykel vychladnúť 2. Pokiaľ problém pretrváva, kontaktujte predajcu
21	Chyba rýchlostného senzora	1. Reštartujte systém 2. Skontrolujte, či je magnet na špajdli kola zarovnaný so snímačom rýchlosti a či je vzdialenosť medzi 10 mm až 20 mm 3. Skontrolujte, či je konektor snímača rýchlosti správne pripojený 4. Pokiaľ problém pretrváva, kontaktujte predajcu

Pozor na bezpečné používanie. Nepokúšajte sa uvoľniť alebo pripojiť konektor, pokiaľ batériu nabíjate alebo ak je zapnuté napájanie z batérie.

Vyhnete sa nebezpečenstvu úrazu elektrickým prúdom.

Displej nevystavujte nárazom.

Neupravujte parametre systému, aby ste predišli nesúladu parametrov.

Přejeme Vám mnoho spokojených kilometrů na Vašem novém elektrokole!
Prajeme Vám veľa spokojných kilometrov na Vašom novom elektrobicykli!

Váš tým MOUNTFIELD



Mountfield a.s.
Mirošovická 697, 251 64 Mnichovice, IČO: 25620991
Tel.: +420 327 777 111

Mountfield SK, s.r.o.
Kollárova 85, 036 01 Martin, IČO: 36377147
Tel.: +421 434 133 831