

MTF



Návod na ovládaní řídicí jednotky
Návod na ovládanie riadiacej jednotky
Instructions for use of the control unit
Bedienungsanleitung für Steuerungseinheiten
Istruzioni per l'uso dei pannelli di controllo



UPOZORNĚNÍ: Před použitím tohoto výrobku si pozorně přečtěte tento návod k použití a návod k použití elektrokola!

UPOZORNENIE: Pred použitím tohto výrobku si pozorne prečítajte tento návod na použitie a návod na použitie elektrobicykla!

WARNING: Read these instructions for use as well as the instructions for use of the e-bikes carefully before using this product!

HINWEIS: Vor dem Gebrauch dieses Produkts lesen Sie aufmerksam diese Bedienungsanleitung e die Bedienungsanleitung für ein Elektrofahrrad

AVVISO: Prima di usare questo prodotto, legga attentamente queste istruzioni per l'uso e le istruzioni per l'uso della e-bike!

Výrobce elektrokol MTF / Výrobca elektrobicyklov MTF:/ Manufacturer of MTF e-bikes:/ Hersteller der MTF-Elektrofahrräder:/ Produttore di e-bike MTF

Mountfield a.s., Mirošovická 697, 251 64 Mnichovice, ČR

2022/12 - No. 804C

OBSAH

CZ Návod na ovládaní řídicích jednotek	3
SK Návod na ovládanie riadiacich jednotiek.....	43
EN Instructions for operating control units	83
DE Bedienungsanleitung für Steuerungseinheiten	122
IT Istruzioni per l'uso dei pannelli di controllo	163

Poznámka: Specifikace a vyobrazení uvedené v tomto návodu nejsou závazné a mohou se od dodaného výrobku lišit. Výrobce si vyhrazuje právo na provádění změn bez předchozího upozornění.

Poznámka: Špecifikácie a vyobrazenia uvedené v tomto návode nie sú záväzné a môžu sa od dodaného výrobku líšiť. Výrobca si vyhradzuje právo na vykonávanie zmien bez predchádzajúceho upozornenia.

Note: The specifications and illustrations in this manual are not binding and may differ from the product supplied. The manufacturer reserves the right to make changes without prior notice.

Hinweis: Die Angaben und Abbildungen in dieser Anleitung sind unverbindlich und können vom gelieferten Produkt abweichen. Der Hersteller behält sich das Recht vor, ohne vorherige Ankündigung Änderungen vorzunehmen.

Nota: Le specifiche e le illustrazioni in queste istruzioni per l'uso non sono vincolanti e possono differire dal prodotto fornito. Il produttore si riserva il diritto di apportare modifiche senza preavviso.

Návod na ovládání řídicích jednotek

Modely: KD59E; KD218; DP C190.CAN, DP C10

Obsah

KD59E - NÁVOD NA OBSLUHU ŘÍDÍCÍ JEDNOTKY	4
	4
Specifikace	4
Vyobrazení a rozměry	4
Ovládání.....	5
KD218 - NÁVOD NA OBSLUHU ŘÍDÍCÍ JEDNOTKY	6
	6
Specifikace	6
Vyobrazení a rozměry	6
Ovládání.....	7
Nastavení.....	10
DP C190.CAN - NÁVOD NA OBSLUHU ŘÍDÍCÍ JEDNOTKY	16
	16
Specifikace	16
Vyobrazení a rozměry	16
Ovládání.....	16
Nastavení.....	21
DP C10 - NÁVOD NA OBSLUHU ŘÍDÍCÍ JEDNOTKY	35
	35
Specifikace.....	35
Vyobrazení a rozměry	35
Důležité	35
Ovládání	35
Nastavení	39

KD59E - NÁVOD NA OBSLUHU ŘÍDÍCÍ JEDNOTKY



Specifikace

- Jmenovité napětí: 36 V
- Provozní proud: 10 mA
- Maximální provozní proud: 30 mA
- Velikost svodového proudu ve vypnutém stavu: <math><1 \mu\text{A}</math>
- Provozní proud dodávaný do regulátoru: 50 mA
- Provozní teplota: $-20 \sim 60 \text{ }^\circ\text{C}$
- Skladovací teplota: $-30 \sim 70 \text{ }^\circ\text{C}$
- Stupeň ochrany: IP65

Vyobrazení a rozměry

Obrázek a rozměry ovladače (jednotka: mm)

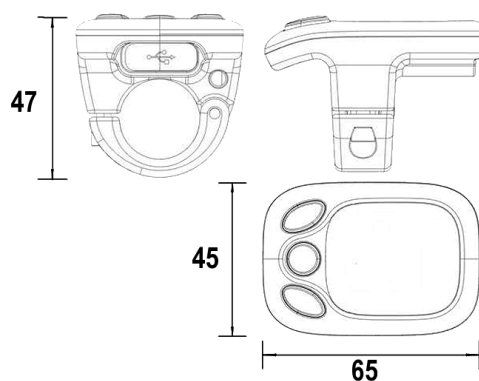



Ovládání

◆ Funkce a ovládání displeje

Tento displej poskytuje řadu funkcí, kterými můžete elektrokolo ovládat.

- Aktuální stav nabití baterie
- Úroveň motorové asistence (pohon elektromotoru)
- Asistent chůze
- Možnost zapnutí a vypnutí světla (podsvícení displeje)

◆ Popis Funkcí jednotlivých tlačítek

K dispozici jsou tři tlačítka (, , ), které na ovladači plní následující funkce **MODE**, „+“ a „-“.



◆ Zapnutí a vypnutí elektrokola

Pro zapnutí elektrokola podržte tlačítko **MODE**  po dobu 2 sekund.

Stejným způsobem opět podržte tlačítko **MODE** po dobu 2 sekund a systém elektrokola se vypne. Při vypnutí systému elektrokola je svodový proud menší než 1 μ A.



Pokud bude elektrokolo v nečinnosti po dobu delší než 10 minut, systém elektrokola se automaticky vypne.

◆ Zapnutí a vypnutí osvětlení

Chcete-li zapnout světlo na displeji elektrokola, podržte  po dobu 2 sekund. Současně se Vám na displeji rozsvítí kontrolka signalizující rozsvícení světla a displej se podsvítí. Stejným způsobem opět držet tlačítko  po dobu 2 sekund a světlo se vypne.

Pokud není zapojeno přední nebo zadní světlo, tlačítko  lze použít pouze k zapnutí/vypnutí podsvícení displeje.



◆ Asistent chůze

Pro aktivaci pěšího asistenta, držte stisknuté tlačítko , elektrokolo se rozjede do rychlosti 6 km/h. Funkce Asistenta chůze vypnete, jakmile uvolněním tlačítko .

**Funkce asistent chůze se smí používat pouze při tlacení kola.
Pozor! Při použití Asistenta chůze hrozí nebezpečí poranění, nemá-li zadní kolo kontakt se zemí.**

◆ Volba úrovní asistence (PAS)

Úroveň motorové asistence naznačuje výstupní výkon motoru. Výchozí hodnota je „1“.

Stiskněte tlačítko  nebo  pro možnost nastavení motorové asistence elektromotoru, výchozí výkon se pohybuje od úrovně „0“ na úroveň „5“. Nebudete-li chtít využít motorové asistence elektromotoru zvolte úroveň PAS „0“. Úroveň PAS „1“ je minimální výkon. Úroveň PAS „5“ je maximální výkon.

◆ Indikátor aktuálního stavu baterie

Pět diod na ukazateli stavu nabití baterie představují kapacity baterie. Pokud je baterie nabitá, svítí čtyři zelené diody. Rozsvítí-li se poslední dioda červeně, je kapacita baterie prázdná (dojezd minimální) a je potřeba baterii opět nabít.

**Pozor na bezpečné používání. Nepokoušejte se uvolnit nebo připojit konektor, pokud baterie nabíjí nebo pokud je zapnuto napájení z baterie.
Vyhnete se nebezpečí úrazu elektrickým proudem.
Displej nevystavujte nárazům.
Neupravujte parametry systému, abyste předešli nesouladu parametrů.**

KD218 - NÁVOD NA OBSLUHU ŘÍDÍCÍ JEDNOTKY



Specifikace

- Jmenovité napětí: 24 V / 36 V / 48 V DC
- Provozní proud: 10 mA
- Maximální provozní proud: 30 mA
- Velikost svodového proudu ve vypnutém stavu: <math><1 \mu\text{A}</math>
- Provozní proud dodávaný do regulátoru: 50 mA
- Provozní teplota: -20 - 60 °C
- Skladovací teplota: -30 - 70 °C
- Stupeň ochrany: IP65

Vyobrazení a rozměry

Vyobrazení a rozměrový náčrt displeje (rozměry jsou uvedeny v mm)

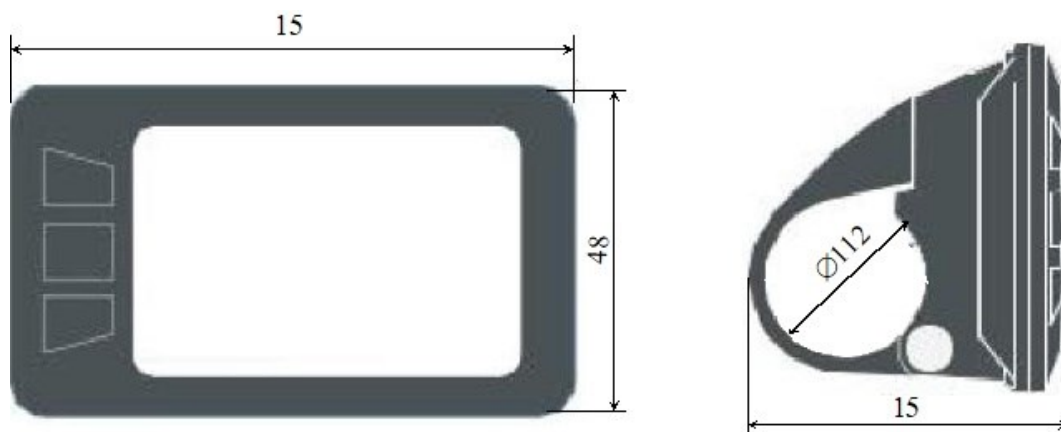

Ovládání

Přehled funkcí a tlačítek

Displej KD218 má mnoho funkcí pro potřeby uživatelů. Displej obsahuje následující indikační funkce:

- Obousměrný sériový komunikační protokol
- Indikace rychlosti (aktuální, maximální a průměrná rychlost)
- Nastavení jednotek km/míle dle uživatele
- Inteligentní ukazatel baterie, nekolísá při start/stop motoru
- Nastavení 5 úrovní jasu displeje
- Tachometr: Počítadlo celkové (ODO) do 99999 a denní (Trip) ujeté vzdálenosti
- Funkce asistenta chůze
- 8 úrovní motorové asistence při jízdě: 0-3/1-3/0-5/1-5/0-7/1-7/0-9/1-9 (PAS)
- Inteligentní displej : Výstup motoru W, rychlost km/h,
- Indikace frekvence šlapání do pedálů (volitelná výbava)
- Kontrolka připojení USB (volitelná výbava)
- Indikace zbývajících dojezdu (volitelná výbava)
- Nastavení různých parametrů (např. rozměr kol, omezení rychlosti, sloupec stavu nabití baterie, omezení proudu regulátorem, povolení hesla atd.).
- Obnovení výchozího nastavení

Uspořádání displeje:

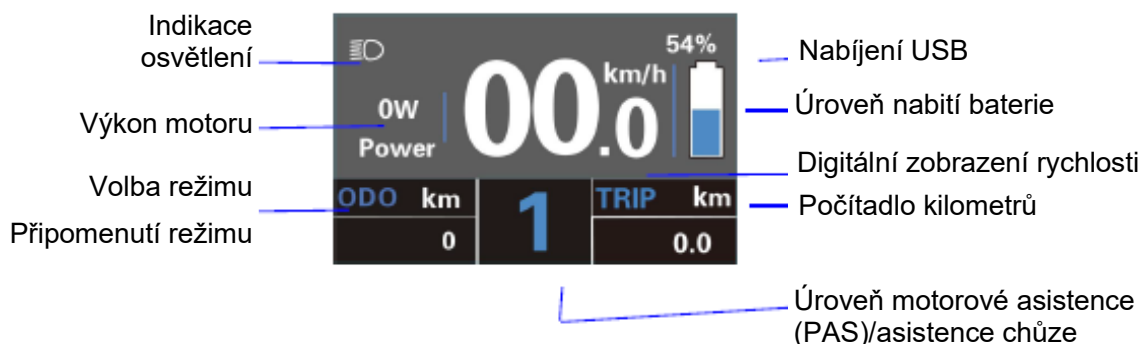

Popis:

- Pokročilé nastavení jasu displeje
- Kontrolka osvětlení - při zapnutí světel ekola
- Výběr režimu: ODO → MAX. rychlost → Průměrná rychlost → Rychlost → Doba jízdy
- Nabití baterie v procentech
- Nastavení jednotky km→míle
- Nastavení výkonu motoru
- Nastavení asistence pomocí tlačítek **+** nebo **-**
- Tlačení kola podržením tlačítka **-** déle než 2s a zobrazení symbolu tlačení kola na displeji

Běžná obsluha

◆ Zapnutí a vypnutí systému elektrokola

Systém elektrokola a napájení regulátoru se zapíná stisknutím tlačítka . Systém elektrokola vypnete stisknutím a podržením tlačítka po dobu 2s. Poté již systém elektrokola neodebírá energii z baterie. Po vypnutí systému elektrokola je z baterie odebíráán svodový proud < 1 µA.

Pokud bude elektrokolo v nečinnosti po dobu delší než 10 minut, systém elektrokola se automaticky vypne.

Podržením tlačítka **+** se zapne světlo

Tlačítko **☰**, potvrzení funkcí

Podržením tlačítka **-** pro zapnutí asistence chůze



Podržením tlačítka **+** a **-** současně, se zapne režim nastavení

◆ Rozhraní displeje

Po zapnutí systému elektrokola se na displeji implicitně zobrazí aktuální rychlost a ujetá denní vzdálenost (TRIP). Celková vzdálenost ODO, úroveň nabití baterie.

Další jízdní údaje zobrazíte stisknutím tlačítka napájení, viz níže:

Max. rychlost (km/h) → Průměrná rychlost → Doba jízdy (min.) → Celková ujetá vzdálenost (ODO) (km) → Max. rychlost (km/h)

*na konci cyklu se znovu nastaví Max. rychlost

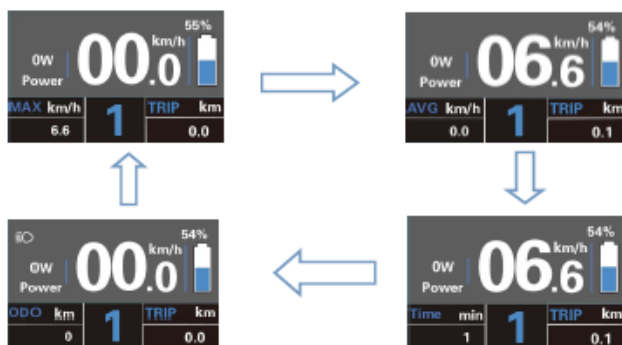

Rozhraní displeje

◆ Zapnutí a vypnutí režimu asistence chůze (při tlačení kola)

Pro aktivaci funkce asistence chůze držte stisknuté tlačítko **-**.

Po 2 sekundách se elektrokolo aktivuje pro jízdu rychlostí 6 km/h, přičemž se na displeji zobrazí symbol .

Funkce asistence chůze se vypne, jakmile uvolníte tlačítko **-**.

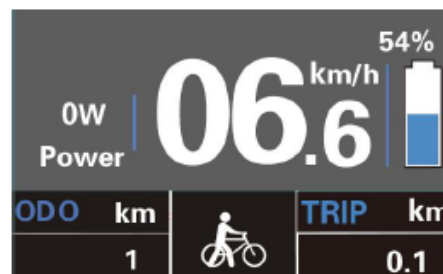

Funkce asistent chůze se smí používat pouze při tlačení kola.

Pozor! Při použití Asistentu chůze hrozí nebezpečí poranění, nemá-li zadní kolo kontakt se zemí.

◆ Zapnutí a vypnutí osvětlení

Pro zapnutí osvětlení elektrokola stiskněte a 2 sekundy podržte tlačítko **+**. Automaticky se sníží jas podsvícení displeje.

Osvětlení kola vypnete opětovným stisknutím a podržením tlačítka tlačítko **+** po dobu 2 sekund.

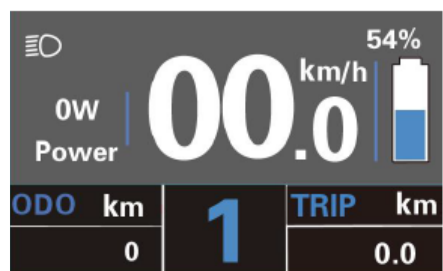

Pokud není zapojeno přední nebo zadní světlo, tlačítko **+** lze použít pouze k zapnutí/vypnutí podsvícení displeje.

◆ Možnosti úrovně motorové asistence

Pro změnu úrovně asistence systému elektrokola a změnu výkonu motoru stiskněte tlačítko **+** nebo **-**. Výchozí rozsah úrovní asistence je „0“ až „5“. Při úrovni „0“ je poskytován nulový výkon. Při úrovni „1“ je poskytován minimální výkon. Při úrovni „5“ je poskytován maximální výkon. Pokud po dosažení úrovně „5“ znovu stisknete tlačítko **+**, displej bude zablikáním „5“ signalizovat dosažení nejvyššího výkonu. Pokud po dosažení úrovně „0“ znovu stisknete tlačítko **-**, displej bude zablikáním „0“ signalizovat dosažení minimálního výkonu. Výchozí hodnota je „1“.

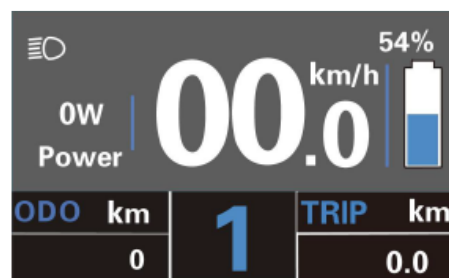

◆ Indikátor úrovně nabití baterie

Kapacita baterie je signalizována pěti segmenty sloupce indikátoru nabití baterie. Pokud je baterie plně nabitá, svítí všech pět segmentů sloupce indikátoru nabití baterie. Při nízkém napětí baterie bude rámeček baterie blikat rychlostí 1/sekundu, čímž signalizuje, že baterie se musí okamžitě nabít.

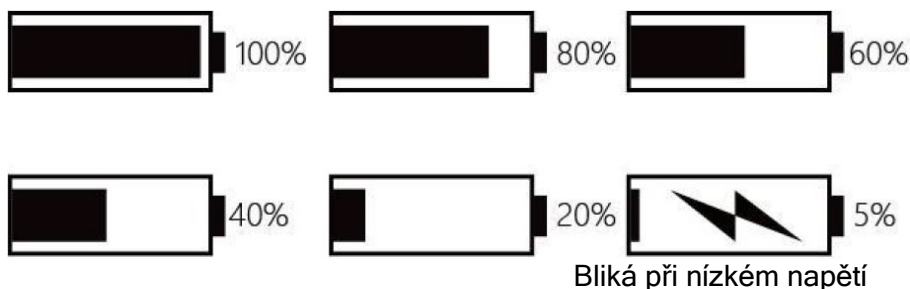

◆ Indikátor výkonu motoru

Výkon motoru se zobrazuje na digitálním displeji.

Poznámka: Zobrazovaná hodnota výkonu motoru odpovídá jeho aktuálnímu zatížení a v některých případech se tak zobrazuje špičkový výkon motoru.

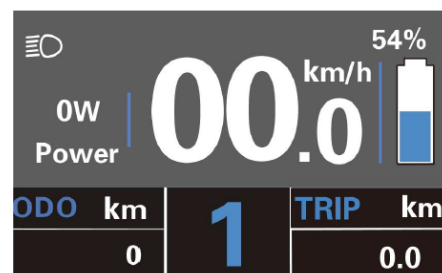

◆ Indikace chybových kódů

Součásti systému elektrokola jsou nepřetržitě automaticky monitorovány. Pokud je detekována chyba, zobrazí se v textové části displeje příslušný chybový kód. Zde je zobrazen detail zprávy chybového kódu uvedeného v Tabulce chybových kódů.

Pokud se zobrazí chybový kód, nechte závadu opravit. V opačném případě nebudete moci s elektrokolem normálně jezdit. Vždy se obraťte se na autorizovaného prodejce jízdních kol.

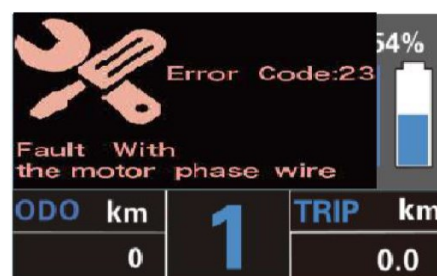



Tabulka chybových kódů

Kód chyby	Popis chyby
21	Chyba komunikace
22	Závada regulátoru
23	Chyba motoru
24	Chyba signálu Hallové sondy
25	Závada brzd
30	Chyba komunikace

Nastavení

Stisknutím tlačítka napájení  zapněte displej.

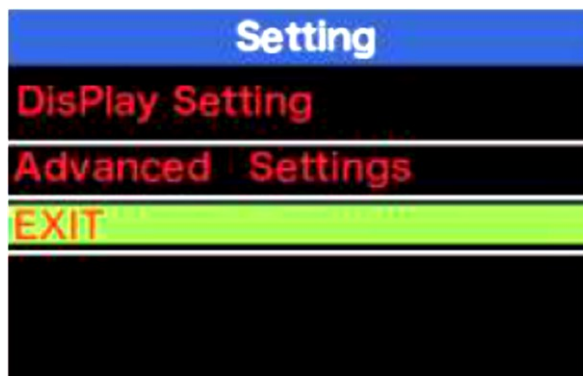

Pro přístup všeobecných nastavení (nastavení (DisPlay)) podržte po dobu 2 sekund současně tlačítka  a .



Rozhraní nastavení

Všechna nastavení se provádějí při zaparkovaném elektrokole.

◆ Vymazání ujeté vzdálenosti





Nastavení vymazání ujeté vzdálenosti se provádí pomocí položky **Trip Reset**. Pro vymazání ujeté vzdálenosti vybere pomocí tlačítek  nebo  možnost Yes (Ano) nebo No (Ne). Možnost Yes (Ano) znamená vymazání ujeté vzdálenosti jednotlivé jízdy. Možnost No (Ne) znamená, že nebude vymazána ujetá vzdálenost jednotlivé jízdy. Pro uložení změny nastavení stiskněte tlačítko .



Rozhraní nastavení vymazání ujeté vzdálenosti

◆ Přepínání jednotek km/míle

Nastavení jednotek se provádí pomocí položky **Toggle Unit**.

Pro přepnutí jednotek stiskněte tlačítko  nebo , zvolte požadované nastavení položky a změnu nastavení potvrďte tlačítkem . Pro uložení změny nastavení stiskněte tlačítko  a přesuňte se na další položky nastavení. Jako výchozí jsou nastaveny metrické jednotky „Metric (km)“.



Rozhraní nastavení jednotek, míle nebo km.

◆ Nastavení průměru kol

Nastavení průměru kol se provádí pomocí položky **Wheel**. Pro změnu základního nastavení stiskněte tlačítko **+** pro zvětšení nebo tlačítko **-** pro zmenšení, dokud se nezobrazí požadovaná hodnota. Výchozí hodnota je 26 palců. Pro uložení změny nastavení stiskněte tlačítko **⏏**, dokončení této operace je potvrzeno zobrazením zprávy „OK“. Pak se vrátíte do rozhraní všeobecného nastavení.

DisPlay Setting	
TRIP Reset	NO
Toggle Unit	Metric
Wheel	18Inch
Speed Limit	29Km/h
Set Voltage	36-1
Sensitivity	01
BACK	



DisPlay Setting	
TRIP Reset	NO
Toggle Unit	Metric
Wheel	28Inch
Speed Limit	29Km/h
Set Voltage	36-1
Sensitivity	01
BACK	

Rozhraní nastavení průměru kol

◆ Nastavení omezení rychlosti

Výchozí hodnota je 25 km/h.

Nastavení omezení rychlosti se provádí pomocí položky **Speed Limit**. Při překročení limitu omezené rychlosti, se systém elektrokola automaticky vypne. Rozsah omezení rychlosti je 12 km/h až 40 km/h. Přednastavená hodnota je 25 km/h.

V uživatelském nastavení je tato funkce zablokována a nastavení chráněno heslem. Úpravu smí provést jen oprávněný servis.

DisPlay Setting	
TRIP Reset	NO
Toggle Unit	Metric
Wheel	28Inch
Speed Limit	29Km/h
Set Voltage	36-1
Sensitivity	01
BACK	



DisPlay Setting	
TRIP Reset	NO
Toggle Unit	Metric
Wheel	28Inch
Speed Limit	30Km/h
Set Voltage	36-1
Sensitivity	01
BACK	

Rozhraní nastavení omezení rychlosti

Z výroby je omezení rychlosti nastaveno na 25 km/h tak, aby bylo v souladu s platnou legislativou pro provoz elektrokol na pozemních komunikacích. V případě, přenastavení omezení maximální rychlosti na vyšší hodnotu, než 25 km/h, nesplňuje již elektrokolo příslušné zákony a nesmí být použito k jízdě na pozemních komunikacích!

◆ Nastavení sloupce indikátoru kapacity baterie

Nastavení hodnoty napětí se provádí pomocí položky **Set Voltage**. Každý segment sloupce představuje určitou hodnotu napětí. Hodnoty pěti segmentů sloupce musí být zadány postupně po jedné. Například VOL 1 je hodnota prvního segmentu sloupce. Výchozí hodnota je 31,5 V. Pro nastavení sloupce napětí baterie stiskněte tlačítko **+** pro zvětšení nebo tlačítko **-** pro zmenšení hodnoty. Pro uložení změny nastavení a postup na další segment sloupce stiskněte tlačítko **⏏**. Stejným způsobem zadejte hodnoty všech pěti segmentů sloupce a pro potvrzení a návrat do předchozí nabídky stiskněte a podržte tlačítko **⏏**.

DisPlay Setting	
TRIP Reset	NO
Toggle Unit	Metric
Wheel	28Inch
Speed Limit	29Km/h
Set Voltage	24-1
Sensitivity	01
BACK	



DisPlay Setting	
TRIP Reset	NO
Toggle Unit	Metric
Wheel	28Inch
Speed Limit	29Km/h
Set Voltage	36-1
Sensitivity	01
BACK	

Rozhraní nastavení sloupce indikátoru kapacity baterie

◆ Citlivost na okolní světlo

Nastavení snímače okolního světla se provádí pomocí položky **Sensitivity**. Rozsah hodnoty citlivosti je 1 až 5. Výchozí hodnota je 1. Toto nastavení pomáhá při automatickém nastavení jasu obrazovky podle okolních světelných podmínek. Při jízdě v noci, nebo pokud projíždíte místem se zhoršenými světelnými podmínkami, se automaticky zapne podsvícení displeje a osvětlení jízdního kola.

Stiskněte položku Sensitivity, následně stiskněte tlačítko **+/-** a vyberte požadovanou hodnotu citlivosti. Pro uložení změny nastavení stiskněte tlačítko **%**.



DisPlay Setting	
TRIP Reset	NO
Toggle Unit	Metric
Wheel	28Inch
Speed Limit	29Km/h
Set Voltage	36-1
Sensitivity	01
BACK	

DisPlay Setting	
TRIP Reset	NO
Toggle Unit	Metric
Wheel	28Inch
Speed Limit	29Km/h
Set Voltage	36-1
Sensitivity	02
BACK	

Rozhraní nastavení citlivosti

Pokročilá nastavení

Po dokončení všeobecného nastavení (nastavení **DisPlay**) stiskněte tlačítko Zpět pro návrat do nabídky Nastavení.

Stiskněte tlačítko **+** nebo **-** a vyberte položku Advanced Settings. Pro vstup do nabídky pokročilého nastavení stiskněte tlačítko **%**.

◆ Nastavení odpojení regulátoru při nadproudu

V uživatelském nastavení je tato funkce zablokována a nastavení chráněno heslem. Úpravu smí provést jen oprávněný servis.

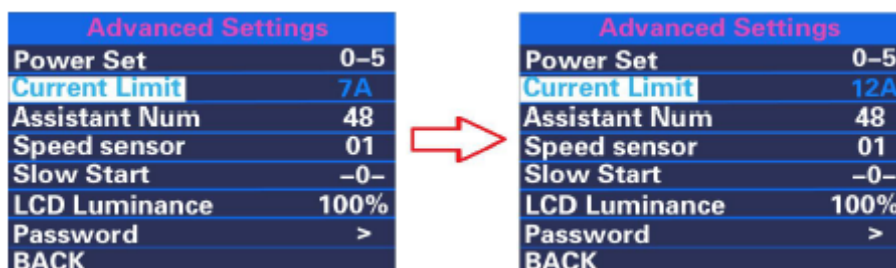

Advanced Settings	
Power Set	0-5
Current Limit	7A
Assistant Num	48
Speed sensor	01
Slow Start	-0-
LCD Luminance	100%
Password	>
BACK	

Advanced Settings	
Power Set	0-5
Current Limit	12A
Assistant Num	48
Speed sensor	01
Slow Start	-0-
LCD Luminance	100%
Password	>
BACK	

Rozhraní nastavení limitu proudu.

◆ Nastavení citlivosti snímače asistence elektrického pohonu (motorový pohon)

Nastavení citlivosti snímače PAS se provádí pomocí položky **Assistant Num**. Rozsah hodnot citlivosti je „5“ až „24“. Výchozí hodnota je 12.

Pro změnu citlivosti PAS stiskněte tlačítko **+** nebo **-** a vyberte požadovanou hodnotu citlivosti. Pro uložení změny nastavení stiskněte tlačítko **%**.

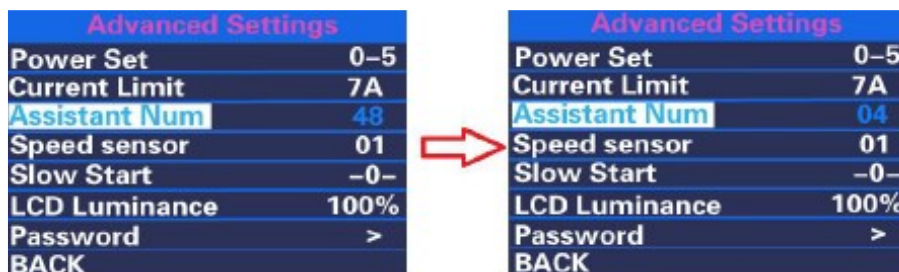

Advanced Settings	
Power Set	0-5
Current Limit	7A
Assistant Num	48
Speed sensor	01
Slow Start	-0-
LCD Luminance	100%
Password	>
BACK	

Advanced Settings	
Power Set	0-5
Current Limit	7A
Assistant Num	04
Speed sensor	01
Slow Start	-0-
LCD Luminance	100%
Password	>
BACK	

Rozhraní nastavení citlivosti PAS

◆ Snímač rychlosti

Nastavení snímače rychlosti se provádí pomocí položky **Speed Sensor**. Výchozí hodnota je 1. Pro změnu nastavení snímače rychlosti stiskněte tlačítko **+** nebo **-** a vyberte počet magnetických hlav (dostupný rozsah je 1 až 15).

Pro uložení změny nastavení a návrat do předchozí nabídky stiskněte a podržte tlačítko **⏏**.

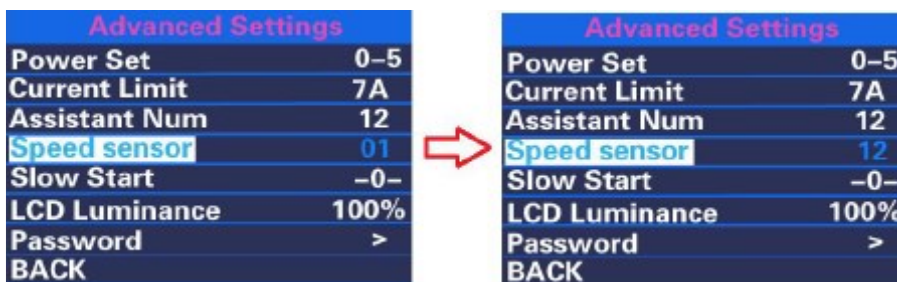

Advanced Settings	
Power Set	0-5
Current Limit	7A
Assistant Num	12
Speed sensor	01
Slow Start	-0-
LCD Luminance	100%
Password	>
BACK	

Advanced Settings	
Power Set	0-5
Current Limit	7A
Assistant Num	12
Speed sensor	12
Slow Start	-0-
LCD Luminance	100%
Password	>
BACK	

Rozhraní nastavení snímače rychlosti

◆ Nastavení jasu podsvícení displeje

Nastavení jasu podsvícení se provádí pomocí položky **LCD Luminance**. 100 % je nejvyšší jas. Nižší procento znamená nižší jas podsvícení. Pro nastavení jasu podsvícení stiskněte tlačítko **+** nebo **-** a zvolte požadované procento. Pro uložení změny nastavení stiskněte tlačítko **⏏**.



Advanced Settings	
Power Set	0-5
Current Limit	7A
Assistant Num	12
Speed sensor	01
Slow Start	-0-
LCD Luminance	50%
Password	>
BACK	

Advanced Settings	
Power Set	0-5
Current Limit	7A
Assistant Num	12
Speed sensor	01
Slow Start	-0-
LCD Luminance	100%
Password	>
BACK	

Rozhraní nastavení jasu podsvícení displeje

◆ Nastavení hesla při zapnutí:

Stiskněte tlačítko **+** nebo **-** a vyberte položku **Password**. Stiskněte tlačítko **+/-** a vyberte položku „Start Password“. Výběr potvrďte stisknutím tlačítka **⏏**. Stisknutím tlačítka **+/-** přepněte nastavení z „OFF“ (Vypnuto) na „ON“ (Zapnuto).



PassWord Set	
BACK	
Start PassWord	ON
Reset PassWord	

PassWord Set	
BACK	
Start PassWord	OFF

Rozhraní zadání hesla při zapnutí

◆ Zadání hesla při zapnutí

V nabídce „Start PassWord“ vyberte možnost „ON“ (ZAPNUTO) a výběr potvrďte krátkým stisknutím tlačítka **⏏** (kratším než 0,5 sekundy).

Zobrazí se rozhraní pro zadání hesla. Stiskněte tlačítko **+** nebo **-** a vyberte číslo od 0 do 9, následně stiskněte tlačítko **⏏** pro přechod na zadání další číslice. Po zadání hesla se zobrazí rozhraní pro opakované zadání hesla. Pokud se obě zadání shodují, systém ohlásí úspěšné nastavení hesla. Pokud se hesla neshodují, musíte zopakovat první zadání a znovu potvrdit nové heslo. Za 2 sekundy po úspěšném nastavení hesla bude rozhraní přeměřováno do původní nabídky nastavení. Pro opuštění hlavní nabídky stiskněte a 2 sekundy podržte tlačítko **⏏** nebo vyberte možnost „BACK“ → „EXIT“.

Kroky postupu:

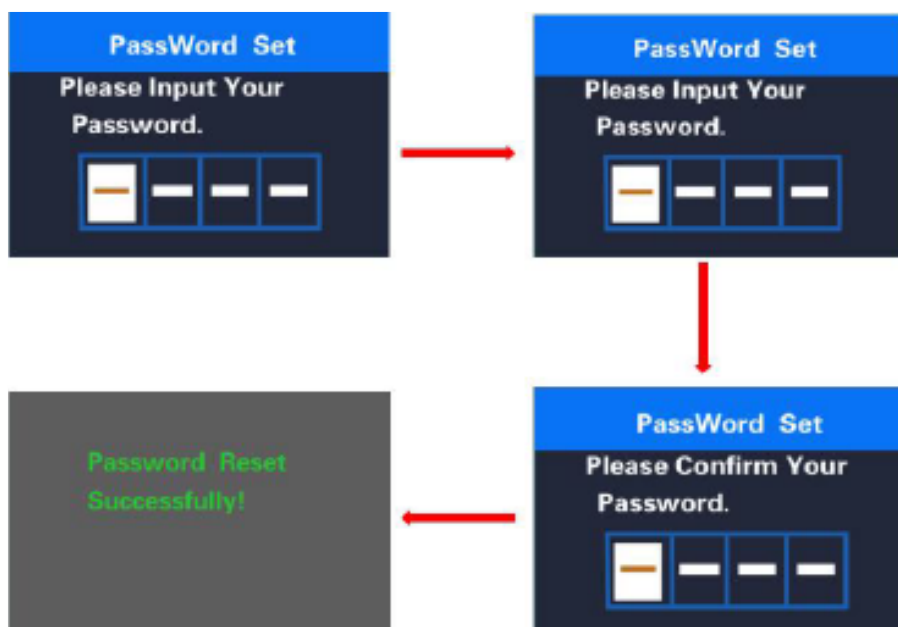

Rozhraní zadání hesla

◆ Změna hesla

Pokud je povoleno heslo, bude do rozhraní hesla přidána položka „Reset password“ (Změna hesla). Krátce (méně než 0,5 sekundy) stisknete tlačítko **+/-** a vyberete položku „Reset Password“. Výběr potvrďte krátkým stisknutím tlačítka **%** (méně než 0,5 sekundy). Zobrazí se rozhraní pro zadání aktuálního hesla. Po 10 nesprávných zadání hesla se displej automaticky vypne. Po zadání správného hesla se zobrazí rozhraní pro zadání nového hesla. Potom postupujte podle pro nastavení nového hesla. Za 2 sekundy po úspěšné změně hesla bude rozhraní přeměřováno na původní stránku nastavení. Pro opuštění hlavní nabídky stisknete a 2 sekundy podržte tlačítko **%** nebo vyberete možnost „BACK“ → „EXIT“.

Kroky postupu:

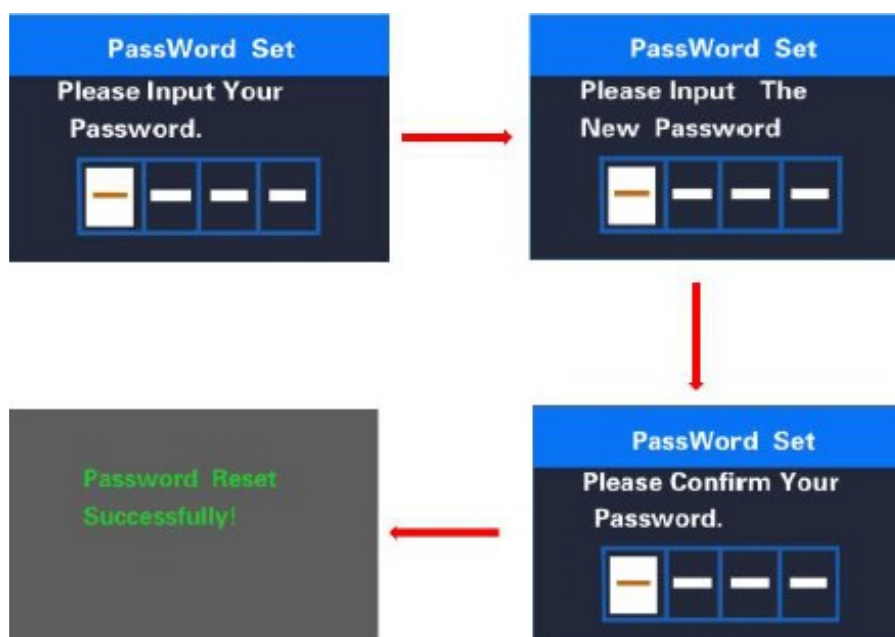

Rozhraní pro změnu hesla

◆ Zákaz hesla

V nabídce „Start PassWord“ vyberte možnost „OFF“ (VYPNUTO) a výběr potvrďte krátkým stisknutím tlačítka  (kratším než 0,5 sekundy).

Zobrazí se rozhraní pro zadání hesla. Po 10 nesprávných zadání hesla se displej automaticky vypne. Po zadání správného hesla se na displeji zobrazí zpráva „Funkce hesla zakázána“. Za 2 sekundy bude rozhraní přeměřováno do původní nabídky nastavení. Pro opuštění hlavní nabídky stiskněte a 2 sekundy podržte tlačítko  nebo vyberte možnost „BACK“ → „EXIT“.

Kroky postupu:



- Pokud v průběhu jedné minuty neprovedete žádnou akci, displej opustí nabídku nastavení.

Pozor na bezpečné používání. Nepokoušejte se uvolnit nebo připojit konektor, pokud baterie nabíjíte nebo pokud je zapnuto napájení z baterie.

Vyhnete se nebezpečí úrazu elektrickým proudem.

Displej nevystavujte nárazům.

Neupravujte parametry systému, abyste předešli nesouladu parametrů.

Pokud se zobrazí chybový kód, nechte displej opravit.

TATO VERZE NÁVODU K OBSLUZE JE URČENA K UNIVERZÁLNÍMU POUŽITÍ PRO DISPLAY KD218. NĚKTERÉ VERZE SOFTWARE DISPLEJE SE BUDOU LIŠIT V ZÁVISLOSTI NA JEDNOTLIVÝCH SPECIFIKACÍCH. VŽDY POUŽIJTE AKTUÁLNÍ VERZI.

DP C190.CAN - NÁVOD NA OBSLUHU ŘÍDÍCÍ JEDNOTKY



Specifikace

- Jmenovité napětí: 36 V / 43 V / 48 V DC
- Provozní teplota: -20 ~ 45 °C
- Skladovací teplota: - 20 ~ 50 °C
- Stupeň ochrany: IP65
- Vlhkost: 30% - 70%

Vyobrazení a rozměry

Obrázek a rozměry ovladače (jednotka: mm)

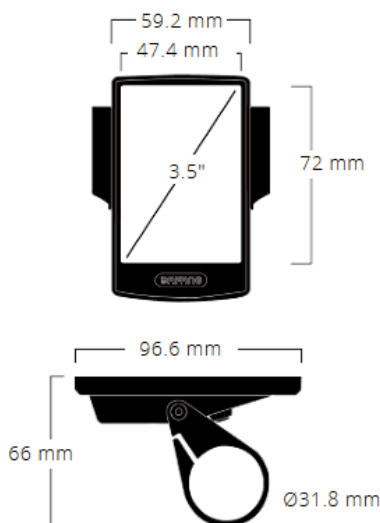

Ovládání

◆ Přehled funkcí

- Komunikační protokol CAN.
- Zobrazení rychlosti (včetně rychlosti v reálném čase, maximální rychlosti a průměrné rychlosti).
- Kilometry nebo míle: Uživatel může zvolit jednotky - kilometry nebo míle.
- Zobrazení stavu baterie na displeji.

- Automatické osvětlení citlivé na denní světlo: Přední světlo, zadní světlo a podsvícení displeje se automaticky rozsvítí nebo zhasne v závislosti na světelných podmínkách.
- 5 stupňů podsvícení displeje: 10 % je nejtmaší nastavení, 100 % je nejsvětější nastavení.
- nastavení 3 úrovní pomoci motorového asistenta.
- Indikátor ujeté vzdálenosti: Největší možná zobrazená vzdálenost na displeji je 99999. Na displeji lze zobrazit aktuální ujetou vzdálenost TRIP nebo celkovou vzdálenost ODO.
- Zobrazení chybových hlášek
- Asistent chůze
- Inteligentní displej včetně zobrazení výstupního výkonu motoru W při jízdě, výstupního proudu A, zbývajících kilometrů RANGE a spotřeby energie CALORIES.
- Nastavení hesla pro spuštění: uživatel si může nastavit vlastní vstupní heslo.
- Nastavení parametrů (výchozí úroveň podpory, průměr kola, mezní rychlost atd.)
- Uživatelé si mohou vybrat ze šesti jazyků (EN, DE, NL, FR, IT, CZ).

◆ Zobrazení displeje



1. Zobrazení času:
Čas je zobrazen ve 24hodinovém formátu a zobrazuje aktuální čas. Čas lze nastavit v nabídce Nastavení hodin.
2. Indikace osvětlení:
Symbol se zobrazí, jen když jsou zapnutá světla.
3. Indikátor chybové zprávy.
4. Zobrazení USB připojení:
Pokud je k displeji připojeno externí zařízení USB, zobrazí se indikátor nabíjení USB.
5. Zobrazení úrovně nabití baterie:
Zobrazení aktuálního stupně nabití baterie.
6. Digitální zobrazení rychlosti:
Zobrazení aktuální rychlosti, jednotky rychlosti lze nastavit v nabídce Jednotky.
7. Indikátor napájení:
Zobrazení aktuální hodnotu napájení v reálném čase.
8. Ukazatel ujetých kilometrů na jednu jízdu/ servisní ukazatel.
9. Zobrazení stupně motorového asistenta / asistenta chůze:
Zobrazuje 3 stupně 0/1/2/3 . Krátkým stisknutím tlačítka k nebo můžete měnit úroveň asistenta. Stisknutím a podržením tlačítka spustíte režim Asistent chůze a zobrazí se symbol.
10. Zobrazení režimu ujeté vzdálenosti:
Kilometry na jednu jízdu (TRIP)/celkové kilometry (ODO)/maximální rychlost (MAX)/průměrná rychlost (AVG)/dojezd (RANE)/spotřeba energie (CALLORIES)/doba jízdy (TIME).

◆ Funkce tlačítek





Běžná obsluha

◆ Tlačítko zapnutí/vypnutí

Zapněte napájení, stiskněte a podržte tlačítko  po dobu min. 2 sekund a zapněte displej. Opětovným stisknutím a podržením tlačítka displej vypnete.

Pokud se kolo nepoužívá, displej se automaticky vypne po 5 minutách. Doba vypnutí lze nastavit v nabídce Automatické vypnutí. Pokud je na displeji nastaveno heslo, před spuštěním je třeba ho správně zadat.

◆ Výběr úrovně pomoci motorového asistenta

V režimu ručního řazení krátce stiskněte tlačítka  nebo  a nastavte požadovanou úroveň pomoci pedálového asistenta. Nejnižší úroveň je 0, nejvyšší úroveň 5. Pokud je zapnutý displej, výchozí nastavení je 1. Režim 0 je režim bez pomoci.

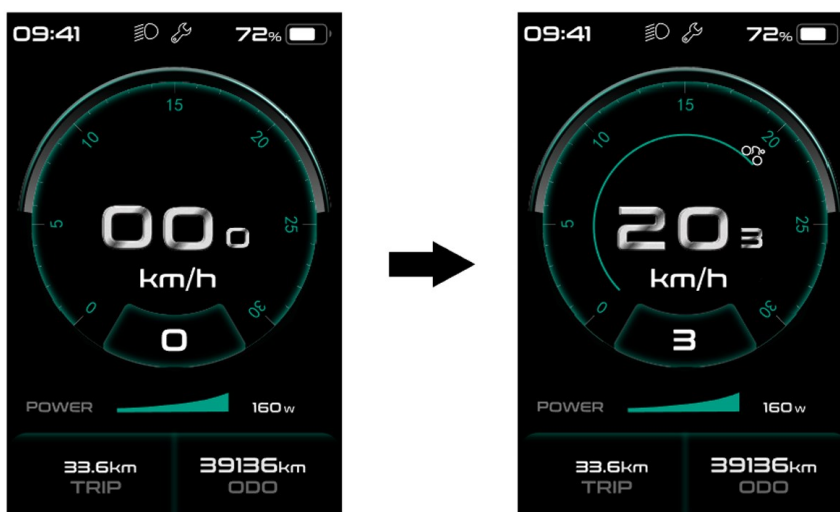

◆ Přepínání mezi režimem vzdálenosti a rychlosti

Krátkým stisknutím tlačítka  můžete přepínat mezi jednotlivými režimy v následujícím pořadí: ujetá vzdálenost (TRIP/VYLET) → celková vzdálenost (ODO/CELKEM) → maximální dosažená rychlost (MAX) → průměrná rychlost (AVG/PRUMĚR) → zbývající vzdálenost (RANGE/DOJEZD) → spotřeba energie (CALORIES/KALORIE (pouze s namontovaným snímačem točivého momentu)) čas (TIME/CAS). Jednotky spotřeby energie v režimu CALORIES jsou kCal.









◆ Zapnutí osvětlení a podsvícení displeje

Stiskněte a na 2 sekundy podržte tlačítko  a zapněte světla a podsvícení displeje. Opětovným stisknutím a podržením tlačítka světla a podsvícení displeje vypnete. Je 5 úrovní jasu podsvícení displeje, ze kterých může uživatel vybírat (lze nastavit v nabídce Jas). (Pokud je displej zapnutý v tmavém prostředí, podsvícení displeje i světla se automaticky zapnou. Pokud se podsvícení displeje a světlo vypnou ručně, je třeba je zase ručně zapnout.)



Pokud není zapojeno přední nebo zadní světlo, tlačítko  lze použít pouze k zapnutí/vypnutí podsvícení displeje.

◆ Režim asistent chůze

Stiskněte tlačítko , dokud se nezobrazí tento symbol . Poté podržte stisknuté tlačítko  dokud je zobrazen symbol  tím se spustí se Asistent chůze. Na displeji se bliká symbol  a elektrokolo se pohybuje rychlostní nižší než 6 km/h. Po uvolnění tlačítka  přestane symbol  blikat. Pokud nedojde k provozu během 5 s, motor se automaticky zastaví a přepne se zpět na úroveň 0.režimu.



Funkce asistent chůze se smí používat pouze při tlačení kola.
Pozor! Při použití Asistenta chůze hrozí nebezpečí poranění, nemá-li zadní kolo kontakt se zemí.

◆ Indikace Servisu

Tuto funkce lze nastavit v nastavení displeje, po aktivaci funkce SERVIS se na displeji rozblíká „SERVIS“, jakmile dojde k ujetí určitého počtu kilometrů nebo dobíjecích cyklů baterie. Při najetí více než 5 000 km (nebo 100 nabíjecích cyklů) a zapnuté funkci servis zobrazí na displeji „TRIP“ a rozblíká se indikátor „SERVIS“.



Nastavení

Po zapnutí displeje dvojitým stisknutím tlačítka **i** přejděte do nabídky „Nastavení“. Krátkým stisknutím tlačítka **+** nebo **-** (<0,5 s), můžete vybrat: Nastavení displeje, Informace, Jazyk, KONEC. Stisknutím tlačítka **i** (<0,5 s) potvrďte vybranou možnost. Pokud do 20 sekund nestisknete žádné tlačítko, displej se automaticky vrátí na hlavní obrazovku a žádná data se neuloží. Dvojitým krátkým stisknutím tlačítka **i** opustíte nastavení.

◆ Vstup do rozhraní Nastavení displeje

V rozhraní „Nastavení“ krátkým stisknutím tlačítka **+** nebo **-** vyberte možnost Nastavení displeje a poté krátkým stisknutím tlačítka **i** přejděte k následujícím volbám. Dvojitým krátkým stisknutím tlačítka **i** opustíte nastavení.

NASTAVENÍ	Nastavení displeje	Jednotky	
		Servis	
		Jas	
		Automatické vypnutí	
		Počet úrovní nastavení pohonu	
		Zobrazení výkonu	
		Zobrazení nabití baterie	
		Resetování ujeté vzdálenosti TRIP/VÝLET	
		Citlivost světelného senzoru	
		Heslo	
		Nastavení hodin	
		ZPĚT	
		Informace	Velikost kol
			Rychlostní limit
	Informace o baterii		
	Info o řídicí jednotce		
	Info o displeji		
	Info o tlakovém čidlo		
	Chybové kódy		
	ZPĚT		
	Jazyk	Angličtina	
		Němčina	
		Holandština	
		Francouzština	
		Italština	
		Čeština	
	ZPĚT		
KONEC			

Všechna nastavení se provádějí při zaparkovaném elektrokole.

◆ Jednotky - přepínání mezi kilometry a mílemi

Krátkým stisknutím tlačítka **+** nebo **-** a vyberte nabídku „UNIT“. Krátkým stisknutím tlačítka **i** možnost potvrdíte a vstoupíte do nabídky. Krátce stiskněte tlačítka **+** nebo **-** a vyberte mezi Metric (metrický) / Imperial (britský). Krátkým stisknutím tlačítka **i** vybranou možnost potvrdíte. Dvakrát krátce stiskněte tlačítko **i**, (v intervalu menším než 0,5 s) pro návrat zpět do hlavního rozhraní nebo vyberte možnost ZPĚT → KONEC.

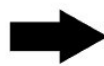
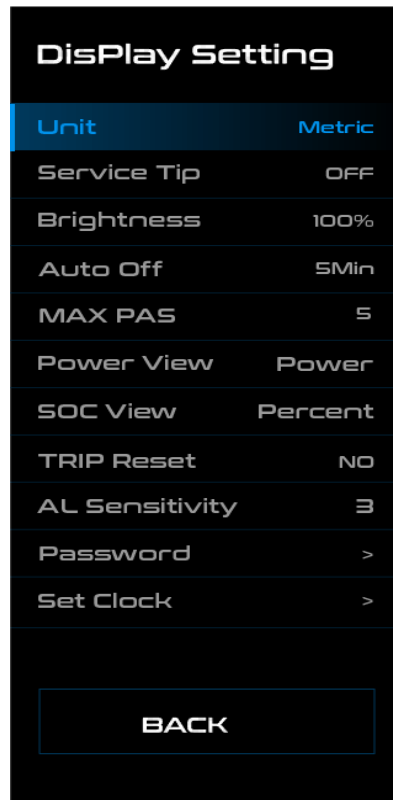

◆ Servis Tip - zapnutí nebo vypnutí oznámení

Krátkým stisknutím tlačítka **+** nebo **-** a vyberte nabídku Service Tip/Servisní tip. Krátkým stisknutím tlačítka **i** možnost potvrdíte a vstoupíte do nabídky. Dalším krátkým stisknutím tlačítka **+** nebo **-** vyberte mezi možnostmi ZAPNUTO nebo VYPNUTO. Po výběru hodnoty opět krátce stiskněte tlačítko **i** pro uložení. Dvakrát krátce stiskněte tlačítko **i**. (v intervalu menším než 0,5 s) pro návrat zpět do hlavního rozhraní nebo vyberte možnost ZPĚT → KONEC.

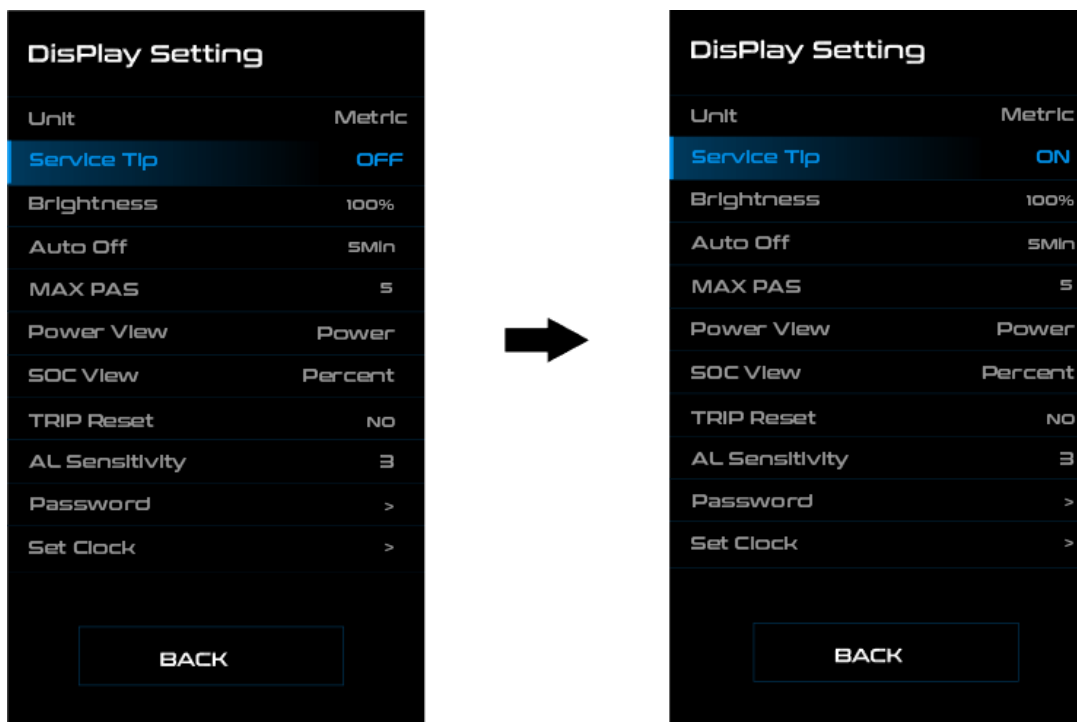

◆ Jas - nastavení jasu displeje

Krátkým stisknutím tlačítka **+** nebo **-** vyberte nabídku Brightness/Jas. Krátkým stisknutím tlačítka **i** možnost potvrdíte a vstoupíte do nabídky. Dalším krátkým stisknutím tlačítka **+** nebo **-** vyberte požadovanou hodnotu 25 % / 50 % / 75 % / 100 %.

100 % označuje nejvyšší jas, 25 % nejnižší jas. Po výběru hodnoty opět krátce stiskněte tlačítko **i** pro uložení zvolené hodnoty jasu. Dvakrát krátce stiskněte tlačítko **i**. (v intervalu menším než 0,5 s) pro návrat zpět do hlavního rozhraní nebo vyberte možnost ZPĚT → KONEC.

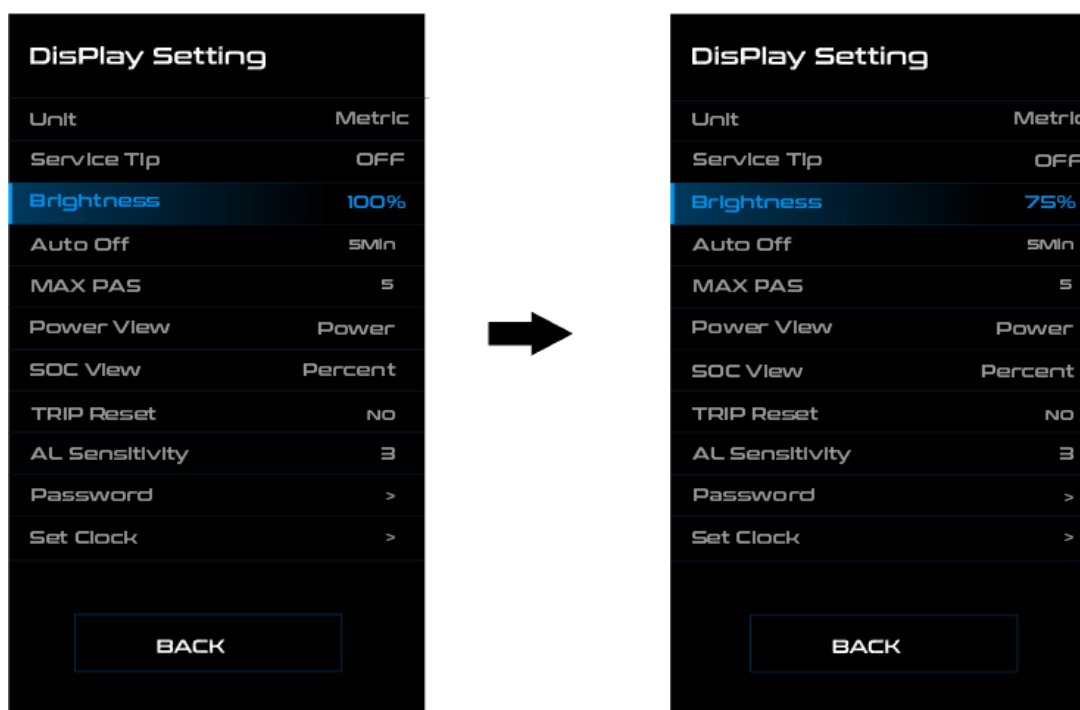

◆ Automatické vypnutí - nastavení času automatického vypnutí

Krátkým stisknutím tlačítka **+** nebo **-** vyberte nabídku Auto Off/Automatické vypnutí. Krátkým stisknutím tlačítka **i** možnost potvrdíte a vstoupíte do nabídky.

Dalším krátkým stisknutím tlačítka **+** nebo **-** vyberte jednu z možností OFF (vypnuto) „1 Min“ až „10 Min“. Po výběru hodnoty opět krátce stiskněte tlačítko **i** pro uložení zvoleného režimu automatického vypnutí. Dvakrát krátce stiskněte tlačítko **i**. (v intervalu menším než 0,5 s) pro návrat zpět do hlavního rozhraní nebo vyberte možnost ZPĚT → KONEC.

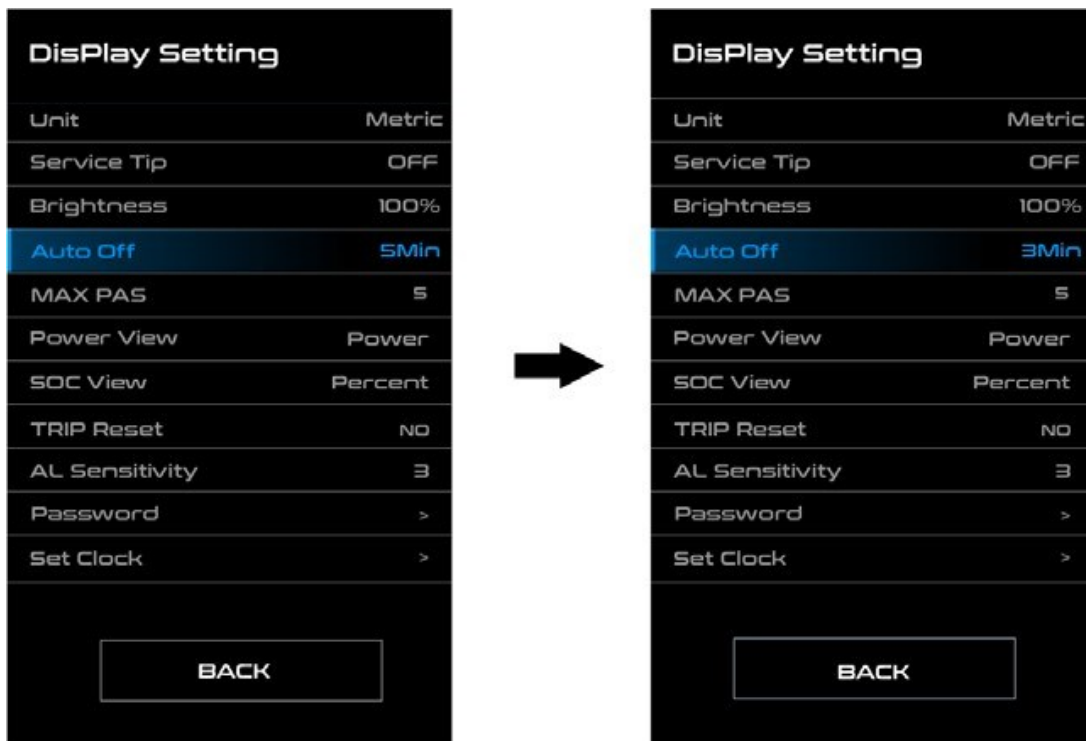

◆ MAX PAS - nastavení počtu stupňů motorové asistence

Krátkým stisknutím tlačítka **+** nebo **-** vyberte nabídku Max Pas. Krátkým stisknutím tlačítka **i** možnost potvrdíte a vstoupíte do nabídky Max Pas.

Dalším krátkým stisknutím tlačítka **+** nebo **-** vyberte jednu z možností 3 / 5 / 9. Po výběru hodnoty opět krátce stiskněte tlačítko **i** pro uložení vybraného stupně motorové asistence. Dvakrát krátce stiskněte tlačítko **i**. (v intervalu menším než 0,5 s) pro návrat zpět do hlavního rozhraní nebo vyberte možnost ZPĚT → KONEC.



◆ **Zobrazení výkonu - nastavení režimu výstupního zobrazení**

Krátkým stisknutím tlačítka **+** nebo **-** a vyberte nabídku Power View/Zobrazení výkonu. Krátkým stisknutím tlačítka **i** možnost potvrdíte a vstoupíte do nabídky. Dalším krátkým stisknutím tlačítka **+** nebo **-** vyberte mezi režimy výstupního zobrazení Výkon nebo Proud. Po výběru možnosti opět krátce stiskněte tlačítko **i** pro uložení vybraného režimu zobrazení výkonu.

Poznámka: Zobrazovaná hodnota výkonu motoru odpovídá jeho aktuálnímu zatížení a v některých případech se tak zobrazuje špičkový výkon motoru. Dvakrát krátce stiskněte tlačítko **i**. (v intervalu menším než 0,5 s) pro návrat zpět do hlavního rozhraní nebo vyberte možnost ZPĚT → KONEC.

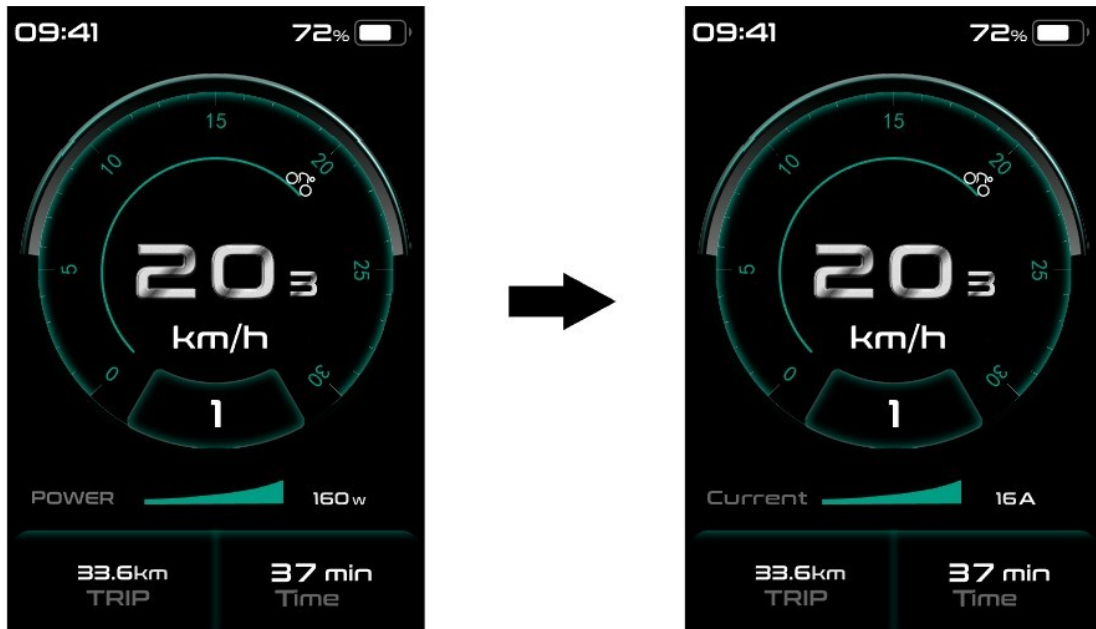

◆ **Zobrazení úrovně nabití baterie - nastavení režimu zobrazení úrovně nabití baterie**

Krátkým stisknutím tlačítka **+** nebo **-** a vyberte nabídku SOC View/Zobrazení úrovně nabití baterie. Krátkým stisknutím tlačítka **i** možnost potvrdíte a vstoupíte do nabídky. Dalším krátkým stisknutím tlačítka **+** nebo **-** vyberte mezi režimem zobrazení Procenta nebo Napětí. Po výběru možnosti opět krátce stiskněte tlačítko **i** pro uložení zvoleného nastavení režimu zobrazení úrovně nabití baterie. Dvakrát krátce stiskněte tlačítko **i**. (v intervalu menším než 0,5 s) pro návrat zpět do hlavního rozhraní nebo vyberte možnost ZPĚT → KONEC.

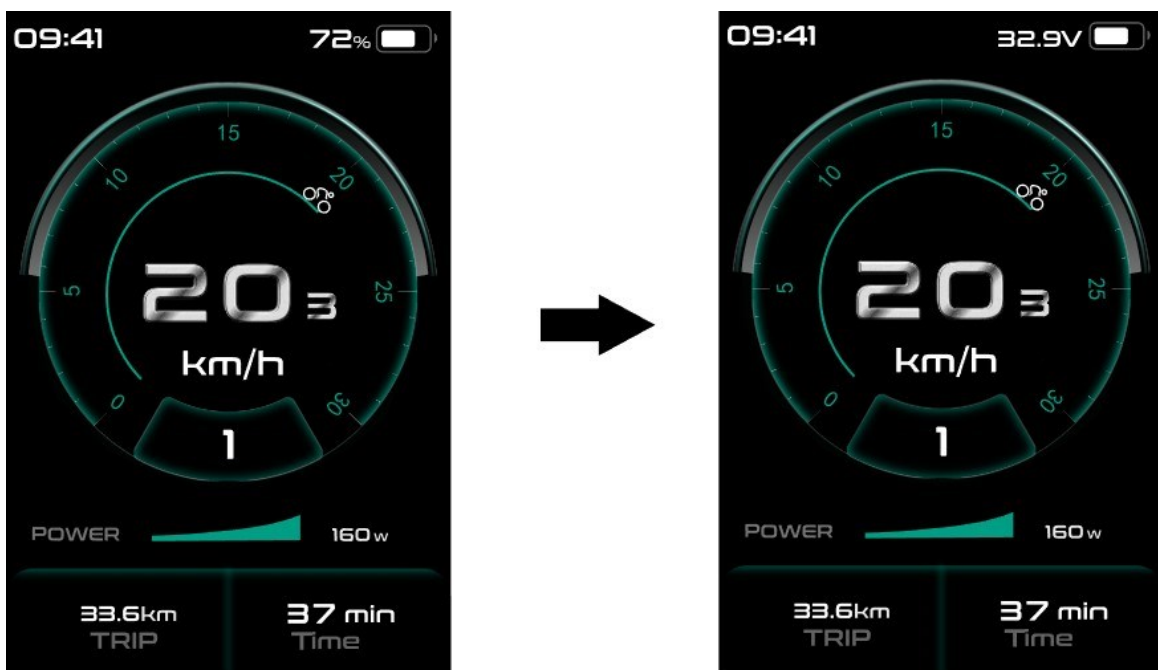

- ◆ **Resetování ujeté vzdálenosti TRIP - nastavení funkce nulování pro ujetou vzdálenost TRIP**
 Krátkým stisknutím tlačítka **+** nebo **-** a vyberte nabídku TRIP Reset/Resetování ujeté vzdálenosti TRIP/VÝLET. Krátkým stisknutím tlačítka **i** možnost potvrdíte a vstoupíte do nabídky. Dalším krátkým stisknutím tlačítka **+** nebo **-** vyberte mezi možnostmi ANO nebo NE. Krátkým stisknutím tlačítka **i** dojde k potvrzení vybrané možnosti. Resetování zahrnuje maximální rychlost (MAX), průměrnou rychlost (AVG), vzdálenost jízdy (TRIP). Dvakrát krátce stiskněte tlačítko **i**. (v intervalu menším než 0,5 s) pro návrat zpět do hlavního rozhraní nebo vyberte možnost ZPĚT → KONEC.

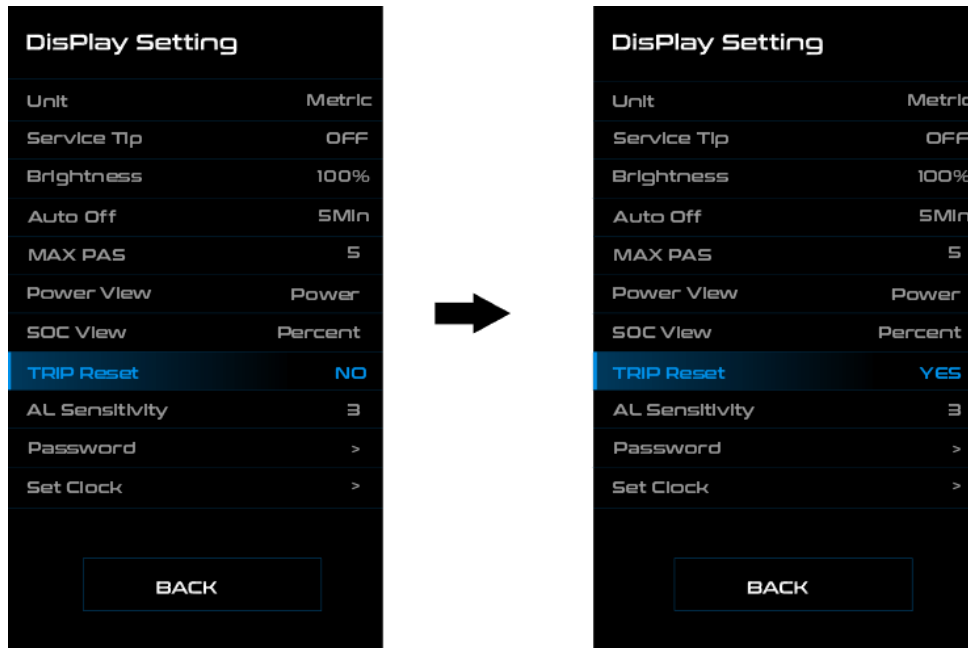

- ◆ **Citlivost světelného senzoru - nastavení úrovně citlivosti světelného senzoru**
 Krátkým stisknutím tlačítka **+** nebo **-** a vyberte nabídku AL Sensitivity/Citlivost senzoru. Krátkým stisknutím tlačítka **i** možnost potvrdíte a vstoupíte do nabídky. Dalším krátkým stisknutím tlačítka **+** nebo **-** vyberte požadovanou úroveň citlivosti 0/1/2/3/4/5/ OFF (vypnuto). Po výběru požadovaného stupně opět krátce stiskněte tlačítko **i** pro uložení nastavení vybrané úrovně citlivosti světelného senzoru. Dvakrát krátce stiskněte tlačítko **i**. (v intervalu menším než 0,5 s) pro návrat zpět do hlavního rozhraní nebo vyberte možnost ZPĚT → KONEC.

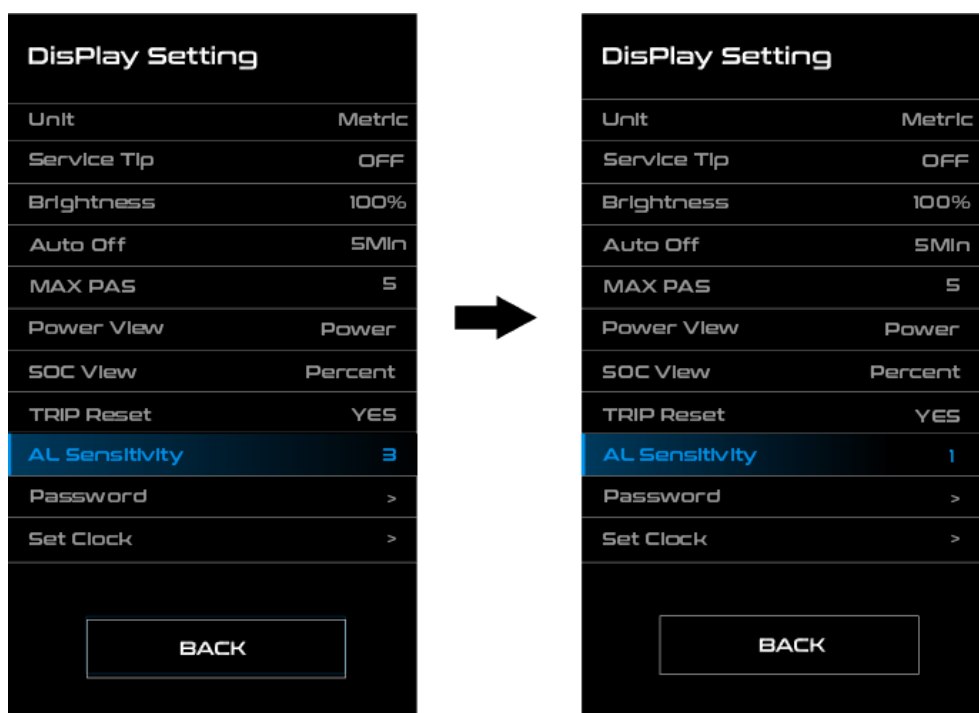

◆ Heslo - nastavení hesla pro spuštění

Krátkým stisknutím tlačítka **+** nebo **-** a vyberte nabídku Password/Heslo. Krátkým stisknutím tlačítka **i** možnost potvrdíte a vstoupíte do nabídky. Krátce stiskněte tlačítka **+** nebo **-** a vyberte nabídku Vstupní heslo. Krátkým stisknutím tlačítka **i** možnost potvrdíte a vstoupíte do nabídky. Krátkým stisknutím tlačítka **+** nebo **-** vyberte možnost OFF (vypnuto) nebo ON (zapnuto) podle níže uvedeného postupu.

Vstupte do nabídky Vstupní heslo a vyberte možnost Zapnuto. Krátce stiskněte tlačítko **i** a na displeji se zobrazí vstupní heslo. Krátce stiskněte tlačítka **+** nebo **-** pro přepnutí mezi čísly 0-9. Krátkým stisknutím tlačítka **i** možnost potvrdíte. Stejným postupem zadejte zbylé tři čísla hesla. Po zadání vstupního hesla se nové heslo opět zobrazí v rozhraní. Pro zadání nového hesla opakujte výše uvedený postup. Pokud se nové heslo shoduje s původním heslem, systém vám oznámí, že zadání hesla proběhlo úspěšně. V opačném případě je třeba zopakovat první krok pro zadání nového hesla a heslo znovu potvrdit.

Po zadání tří nesprávných čísel se systém se vypne. Pokud jste zapomněli heslo, kontaktujte prodejce.

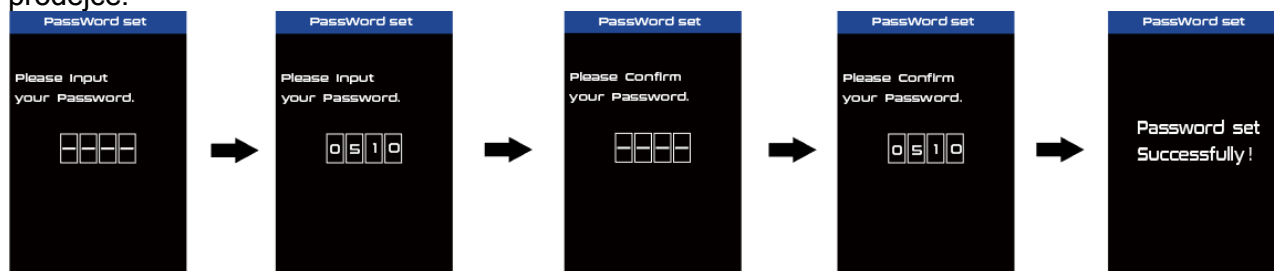

◆ Změna hesla:

Po nastavení hesla se do nabídky Heslo přidá další možnost Změna hesla. Krátkým stisknutím tlačítka **+** nebo **-** a vyberte nabídku Změna hesla. Krátkým stisknutím tlačítka **i** možnost potvrdíte a vstoupíte do nabídky. V tuto chvíli vás displej vyzve k zadání aktuálního hesla v rozhraní. Pokud zadáte správné heslo, displej vás vyzve k zadání nového hesla. Pro zadání nového hesla vás displej vyzve k jeho zopakování. Pokud se heslo shoduje s původním, systém vám oznámí, že zadání hesla proběhlo úspěšně.

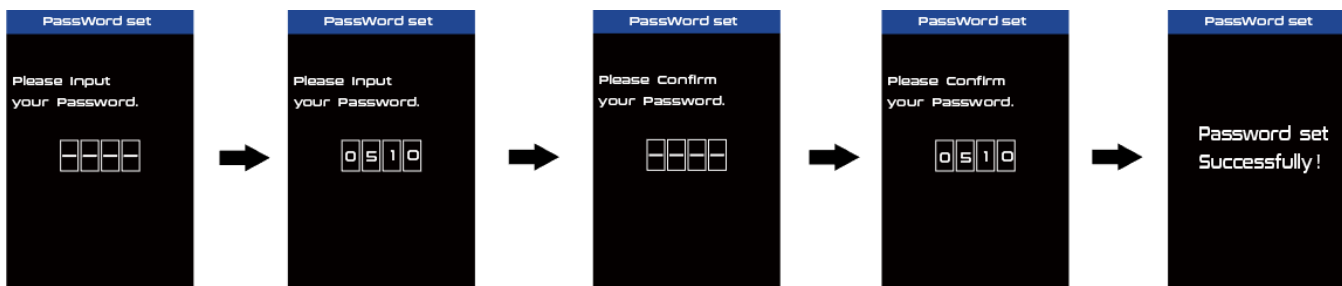

◆ Vypnutí hesla:

Vstupte do nabídky Vstupní heslo, vyberte možnost Vypnuto a krátce stiskněte tlačítko **i**. V tuto chvíli vás displej vyzve k zadání aktuálního hesla v rozhraní. Pokud zadáte správného heslo, displej heslo potvrdí a vypne funkci Vstupní heslo. Pokud zadáte 10x chybné heslo displej se automaticky vypne.

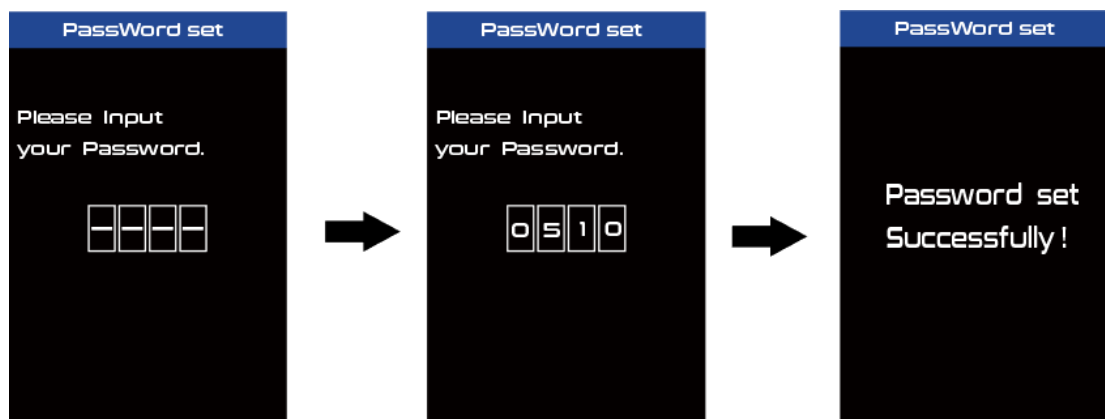

◆ Nastavení hodin - nastavení času

Krátkým stisknutím tlačítka **+** nebo **-** a vyberte nabídku Set Clock/Nastavení hodin. Krátkým stisknutím tlačítka **i** možnost potvrdíte a vstoupíte do nabídky. Čas se zobrazuje ve 24hodinovém formátu. Kurzor zůstává na první číslici hodin. Krátce stiskněte tlačítka **+** nebo **-** a vyberte hodnotu 0-2. Krátkým stisknutím tlačítka **i** možnost potvrdíte. V tuto chvíli se kurzor posune na druhou číslici hodin. Krátce stiskněte tlačítka **+** nebo **-** a vyberte hodnotu 0-9. Krátkým stisknutím tlačítka **i** možnost potvrdíte. Kurzor se přesune na první číslici minut. Krátce stiskněte tlačítka **+** nebo **-** a vyberte hodnotu 0-5. Krátkým stisknutím tlačítka **i** možnost potvrdíte. Kurzor se posune na druhou číslici minut. Krátce stiskněte tlačítka **+** nebo **-** a vyberte hodnotu 0-9. Po výběru možnosti opět krátce stiskněte tlačítko **i** pro uložení nastaveného času. Dvakrát krátce stiskněte tlačítko **i**. (v intervalu menším než 0,5 s) pro návrat zpět do hlavního rozhraní nebo vyberte možnost ZPĚT → KONEC.

◆ Vstup do rozhraní Informace

V nabídce Nastavení krátce stiskněte tlačítka **+** nebo **-** a vyberte nabídku Information/Informace. Krátkým stisknutím tlačítka **i** možnost potvrdíte a vstoupíte do nabídky. Nabídku můžete použít k zobrazení veškerých informací, ale nelze je upravovat nebo do nich zasahovat.

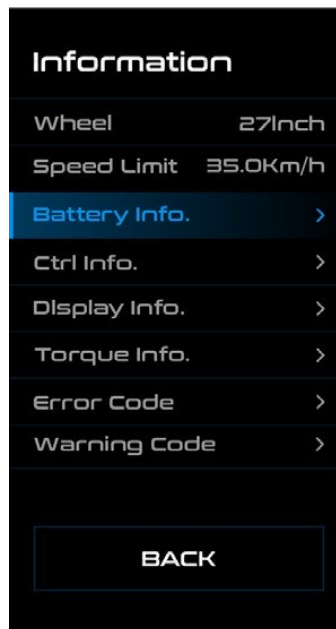

◆ Kolo - nastavení průměru kola

Velikost kola nelze měnit. Tato informace je zde pouze pro informaci.

◆ Omezení rychlosti - nastavení rychlostního omezení

Omezení rychlosti nelze měnit. Tato informace je zde pouze pro informaci.

Z výroby je omezení rychlosti nastaveno na 25 km/h tak, aby bylo v souladu s platnou legislativou pro provoz elektrokol na pozemních komunikacích. V případě, přenastavení omezení maximální rychlosti na vyšší hodnotu, než 25 km/hod, nesplňuje již elektrokolo příslušné zákony a nesmí být použito k jízdě na pozemních komunikacích!

◆ Informace o baterii

Krátkým stisknutím tlačítka **+** nebo **-** a vyberte nabídku Informace o baterii. Krátkým stisknutím tlačítka **i** možnost potvrdíte a vstoupíte do nabídky. Krátkým stisknutím tlačítka **+** nebo **-** vyberte možnost Zpět nebo další stránka. Pokud nejsou k dispozici žádná data, na displeji se zobrazí --. V níže uvedené tabulce můžete vidět jednotlivé informace a jejich příslušné vysvětlení:

Zobrazená informace	Vysvětlení
TEMP	aktuální teplota (°C)
TotalVolt	napětí baterie (V)
Current	proud (A)
Res Cap	zbývající kapacita baterie (Ah)
Full Cap	kapacita baterie při plném nabití (Ah)
RelChargeState	relativní stav nabití baterie v procentech (%)
AbsChargeState	absolutní stav nabití v procentech (%)
Cycle Times	počet cyklu
Max Uncharge Time	maximální doba vybití
Last Uncharge Time	poslední vybití
Total Cell	počet článků
Cell Voltage 1	napětí článku 1 (mV)
Cell Voltage 2	napětí článku 2 (mV)
Cell Voltage n	napětí článku n(mV)
HW	verze hardwaru
SW	verze softwaru

◆ Informace o řídicí jednotce

Krátkým stisknutím tlačítka **+** nebo **-** a vyberte nabídku CTRL Info/Info o RJ. Krátkým stisknutím tlačítka **i** možnost potvrdíte a vstoupíte do nabídky CTRL Info. Zobrazí se informace o řídicí jednotce. Krátce stiskněte tlačítko **i** pro návrat do Nastavení. Dvakrát krátce stiskněte tlačítko **i**. (v intervalu menším než 0,5 s) pro návrat zpět do hlavního rozhraní nebo vyberte možnost ZPĚT → KONEC.

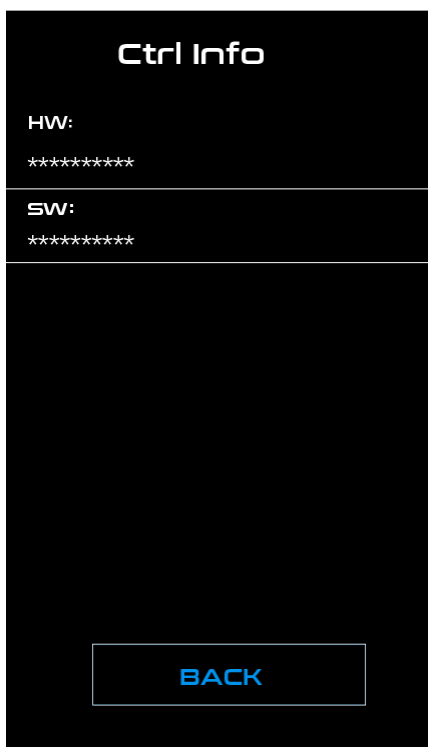

◆ Informace o displeji

Krátkým stisknutím tlačítka **+** nebo **-** a vyberte nabídku Display/Informace o displeji. Krátkým stisknutím tlačítka **i** možnost potvrdíte a vstoupíte do nabídky Display. Zobrazí se informace o řídicí jednotce. Krátce stiskněte tlačítko **i** pro návrat do Nastavení. Dvakrát krátce stiskněte tlačítko **i**. (v intervalu menším než 0,5 s) pro návrat zpět do hlavního rozhraní nebo vyberte možnost ZPĚT → KONEC.



◆ Informace o tlakovém snímači

Krátkým stisknutím tlačítka **+** nebo **-** a vyberte nabídku Torque info/Tlakový spínač. Krátkým stisknutím tlačítka **i** možnost potvrdíte a vstoupíte do nabídky Torque info. Zobrazí se informace o řídicí jednotce. Krátce stiskněte tlačítko **i** pro návrat do Nastavení. Dvakrát krátce stiskněte tlačítko **i**. (v intervalu menším než 0,5 s) pro návrat zpět do hlavního rozhraní nebo vyberte možnost ZPĚT → KONEC.



◆ Chybové kódy

Krátkým stisknutím tlačítka **+** nebo **-** a vyberte nabídku Warning Code/Chybové kódy. Krátkým stisknutím tlačítka **i** možnost potvrdíte a vstoupíte do nabídky. Warning Code zobrazí informaci o posledních 10 chybách. Chybová hláška 00 znamená, že nevznikla žádná chyba.

Krátkým stisknutím tlačítka **+** nebo **-** a vyberte „Chybový kód“ a poté stiskněte tlačítko **i** pro potvrzení. Stisknutím a podržením tlačítek **+**, **-** a **⏻** současně (>2 s) vybraný chybový kód vymažete. Krátce stiskněte tlačítko **i** pro návrat do Nastavení. Dvakrát krátce stiskněte tlačítko **i**. (v intervalu menším než 0,5 s) pro návrat zpět do hlavního rozhraní nebo vyberte možnost ZPĚT → KONEC.

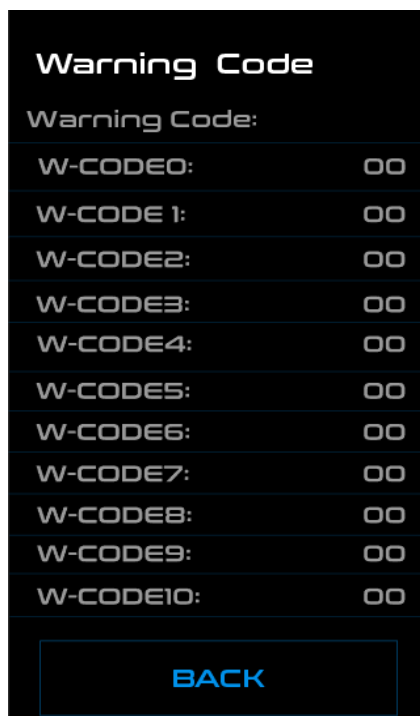

◆ Definice chybových zpráv

Displej může zobrazit poruchy elektrokola. Jakmile je detekována chyba, na displeji se zobrazí příslušný symbol **!** Navíc se zobrazí jeden z následujících kódů. Pokud se objeví chybový kód, který není v tabulce kontaktujte prodejce. Vždy zkontrolujte, že jsou konektory správně zasunutý.

Chybový kód	Popis chyby	Řešení
05	Chyba akcelerační páčky	Zkontrolujte konektory kabelů a ujistěte se, že jsou správně spojeny. Vyměňte prodlužovací kabel nebo kabel plynové páčky (pokud lze). Vyměňte plynovou páčku, pokud vada přetrvává kontaktujte servisní středisko.
07	Ochrana přepětí baterie	Zkontrolujte, zda je jmenovité napětí baterie stejné jako u pohonné jednotky. Vyměňte baterii za novou, pokud vada přetrvává kontaktujte servisní středisko.
08	Nestandardní signál z halové sondy motoru	Zkontrolujte konektory kabelů a ujistěte se, že jsou správně spojeny, pokud vada přetrvává kontaktujte servisní středisko.
09	Porucha vodiče fáze motoru	Zkontrolujte konektory kabelů a ujistěte se, že jsou správně spojeny, pokud vada přetrvává kontaktujte servisní středisko.
10	Teplota motoru dosáhla maximální bezpečné hodnoty	Zastavte, vypněte kolo a počkejte, než motor vychladne. Pokud se chyba zobrazí, když kolo nemohlo být přetížené, kontaktujte servisní středisko.

11	Nestandardní hodnoty snímače teploty motoru	Zastavte, vypněte kolo a počkejte, než motor vychladne. Pokud se chyba zobrazí, když kolo nemohlo být přetížené, kontaktujte servisní středisko.
12	Chyba proudového senzoru	Zkontrolujte konektory kabelů a ujistěte se, že jsou správně spojeny, pokud vada přetrvává kontaktujte servisní středisko.
14	Teplota regulátoru dosahuje hodnoty ochrany	Zastavte, vypněte kolo a počkejte, než řídicí jednotka vychladne. Pokud se chyba zobrazí, když kolo nemohlo být přetížené, kontaktujte servisní středisko.
15	Porucha snímače teploty regulátoru	Zastavte, vypněte kolo a počkejte, než řídicí jednotka vychladne. Pokud se chyba zobrazí, když kolo nemohlo být přetížené, kontaktujte servisní středisko.
21	Porucha snímače otáček	Restartujte systém. Zkontrolujte polohu magnetu vůči sensoru. Zkontrolujte konektory. Pokud problém trvá, kontaktujte servisní středisko.
26	Porucha snímače točivého momentu	Zkontrolujte konektory kabelů a ujistěte se, že jsou správně spojeny. Pokud problém trvá, kontaktujte servisní středisko.
30	Displej nedokáže přijímat data z řídicí jednotky	Zkontrolujte konektory kabelů a ujistěte se, že jsou správně spojeny. Pokud problém trvá, kontaktujte servisní středisko.
36	Chyba obvodu detekce klávesnice	Restartujte systém. Pokud problém trvá, kontaktujte servisní středisko.
37	Chyba řídicí jednotky WDT	Kontaktujte servisní středisko.
42	Nízké napětí baterie	Nabijte baterii. Pokud problém trvá, kontaktujte servisní středisko.
49	Nízké napětí jednoho z článků baterie	Nabijte baterii. Pokud problém trvá, kontaktujte servisní středisko.
4C	Rozdíl napětí mezi jednotlivými články baterie	Vyměňte baterii

V případě zobrazení jiných, než výše uvedených chybových kódů kontaktujte autorizovaný servis prodejce.

Pokud se zobrazí chybový kód, nechte závadu opravit. V opačném případě nebudete moci s elektrokolem normálně jezdit. Vždy se obraťte se na autorizovaného prodejce jízdních kol.

**Pozor na bezpečné používání. Nepokoušejte se uvolnit nebo připojit konektor, pokud baterie nabíjíte nebo pokud je zapnuto napájení z baterie.
Vyhnete se nebezpečí úrazu elektrickým proudem.
Displej nevystavujte nárazům.
Neupravujte parametry systému, abyste předešli nesouladu parametrů.**

◆ Nastavení jazyku

Po zapnutí systému dvojitým stisknutím tlačítka **i** přejděte do nabídky „Setting“ (Nastavení). Stisknutím tlačítka **+** nebo **-** vyberte položku „Language“ (Jazyk) a stisknutím tlačítka **i** volbu potvrďte. Krátkým stisknutím tlačítka **+** nebo **-** vyberte požadovaný jazyk „English“, „Deutsche“, „Nederlands“, „Francais“, „Italiano“ nebo „Čeština“. Po výběru požadované volby stiskněte tlačítka **i** tím se vybraný jazyk uloží. Dvakrát krátce stiskněte tlačítka **i**. (v intervalu menším než 0,5 s) pro návrat zpět do hlavního rozhraní nebo vyberte možnost ZPĚT → KONEC.

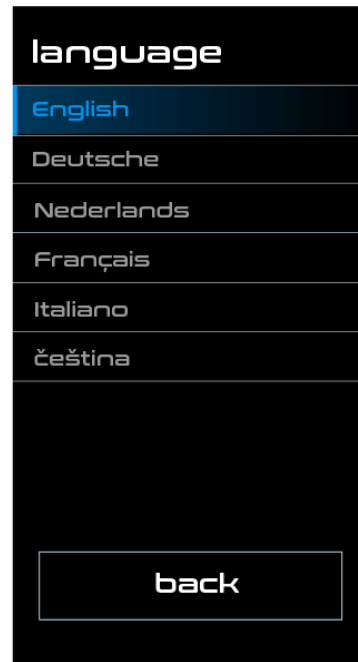
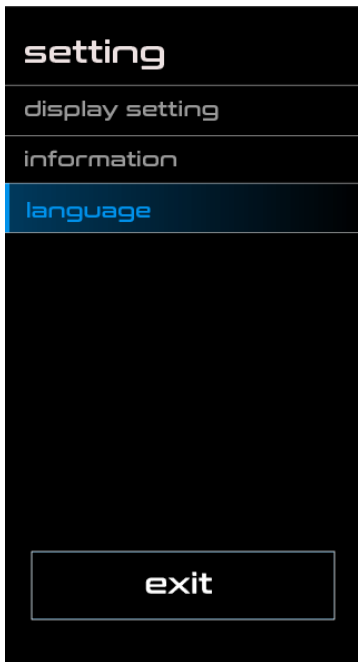

DP C10 - NÁVOD NA OBSLUHU ŘÍDÍCÍ JEDNOTKY



Specifikace

- Jmenovité napětí: 36 V / 43 V / 48 V DC
- Provozní teplota: -20 ~ 45 °C
- Skladovací teplota: -20 ~ 50 °C
- Skladovací vlhkost: 30% - 70%
- Stupeň ochrany: IP65

Vyobrazení a rozměry

Obrázek a rozměry ovladače (jednotka: mm)

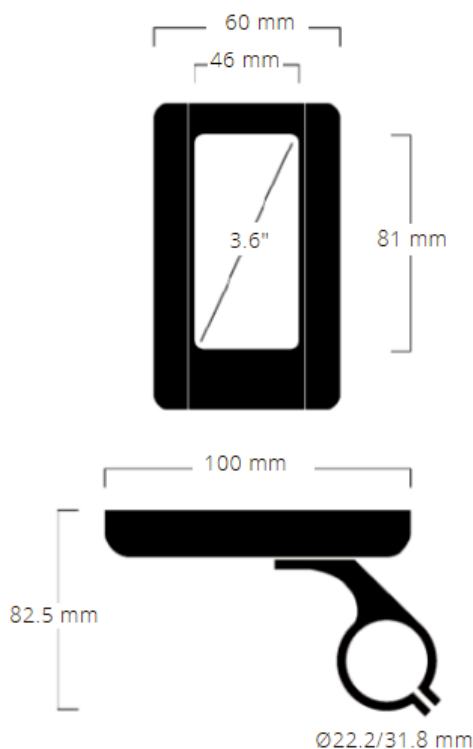

Důležité

- Výrobek je navržen tak, aby byl vodotěsný. Přesto se důrazně doporučuje vyhnout se ponoření displeje pod vodu.
- Nečistěte displej proudem páry, vysokotlakým čističem nebo proudem vodní hadice.
- Nepoužívejte ředidla nebo jiná rozpouštědla k čištění displeje. Takové látky mohou poškodit jeho povrch.

Ovládání

◆ Přehled funkcí

- Zobrazení rychlosti (aktuální, maximální a průměrná rychlost)
- Nastavení jednotek km/míle dle uživatele
- Indikace stavu baterie
- Automatické osvětlení citlivé na denní světlo
- Nastavení jasu podsvícení displeje
- Indikace podpory výkonu
- Funkce asistenta chůze
- Tachometr: Počítadlo celkové (TOTAL) a denní (TRIP/VYLET) ujeté vzdálenosti
- Informace o dojezdové vzdálenosti dle stylu jízdy
- Indikátor výkonu motoru
- Ukazatel spotřeby energie KALORIE (volitelná výbava)
- Zobrazení chybových kódů
- Upozornění na servisní interval
- USB nabíječka

Z výroby je omezení rychlosti nastaveno na 25 km/h tak, aby bylo v souladu s platnou legislativou pro provoz elektrokol na pozemních komunikacích. V případě přenastavení omezení maximální rychlosti na vyšší hodnotu než 25 km/hod, nesplňuje již elektrokolo příslušné zákony a nesmí být použito k jízdě na pozemních komunikacích!

◆ Zobrazení displeje

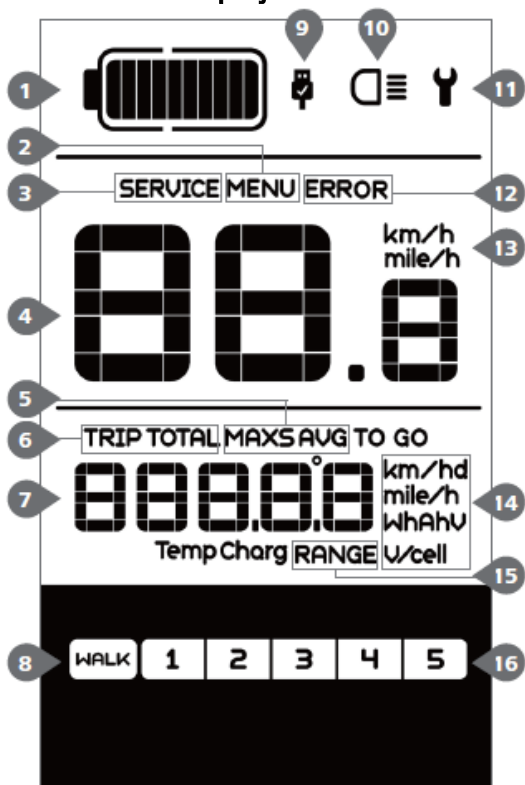

1. Úroveň nabití baterie
2. Menu
3. Servis
4. Ukazatel rychlosti
5. Režim rychlosti: nejvyšší rychlost (MAXS) - průměrná rychlost (AVG/PRUMER)
6. Ukazatel vzdálenosti, denní kilometry (TRIP/VYLET) - celkový počet kilometrů (TOTAL/CELKEM)
7. Informace: Zobrazí hodnoty, které odpovídají zvolenému režimu
8. Asistent chůze WALK
9. Indikátor nabíjení USB: zobrazuje ikonu , pokud je k zařízení připojeno externí zařízení USB
10. Osvětlení zapnuto
11. Indikátor chyby
12. Chyba
13. Jednotka rychlosti
14. Zobrazení jednotek
15. Zbývající dojezdová vzdálenost
16. Úroveň motorové asistence

◆ Funkce tlačítek

Tlačítko 

Tlačítko 





Osvětlení 

Tlačítko zapnutí/vypnutí 

Režim 



Běžná obsluha

◆ Tlačítko zapnutí/vypnutí

Stiskněte a podržte tlačítko  po dobu min. 2 s a displej se zapne. Opětovným stisknutím a podržením tlačítka  displej vypnete.

Pokud se kolo nepoužívá, displej se automaticky vypne po 5 minutách. Doba vypnutí lze nastavit v nabídce Nastavení času automatického vypnutí.

◆ Výběr úrovně motorové asistence

Po zapnutí displeje krátce stiskněte tlačítka  nebo  a nastavte požadovanou úroveň motorové asistence. Nejnižší úroveň je 0, nejvyšší úroveň 5. Pokud je zapnutý displej, výchozí nastavení je 1. Režim 0 je režim bez pomoci (na displeji v tu chvíli není zobrazena žádná úroveň motorové asistence).



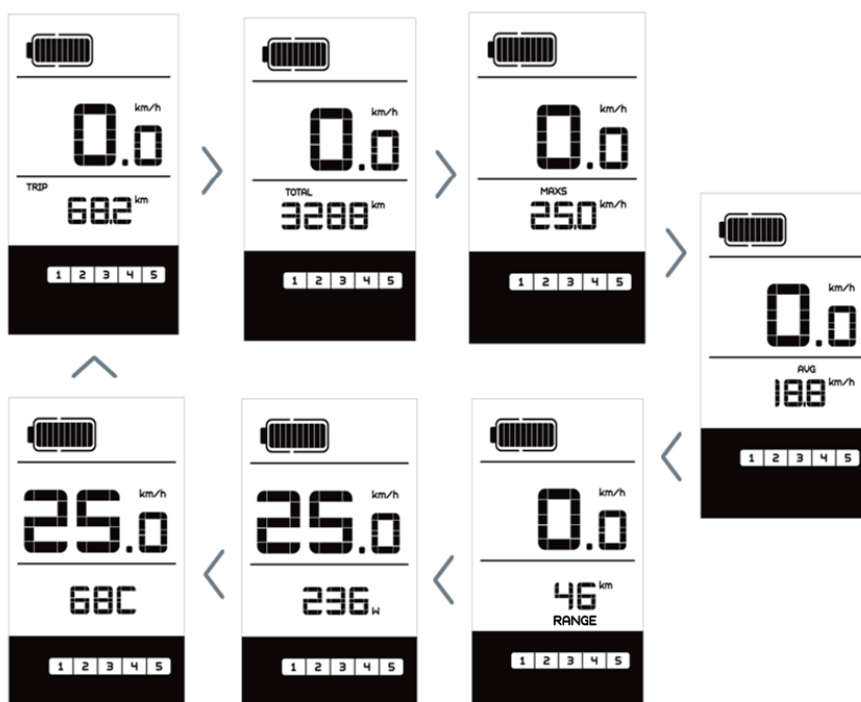

◆ Přepínání mezi režimem vzdálenosti a rychlosti

Krátkým stisknutím tlačítka  můžete přepínat mezi jednotlivými režimy v následujícím pořadí: ujetá vzdálenost (TRIP) → celková vzdálenost (TOTAL) → maximální dosažená rychlost (MAXS) → průměrná rychlost (AVG) → zbývající dojezdová vzdálenost (RANGE) → výstupní výkon (POWER) → spotřeba energie (C) (pouze s namontovaným snímačem točivého momentu).



◆ Zapnutí osvětlení a podsvícení displeje

Stiskněte a na 2 sekundy podržte tlačítko  pro zapnutí světla a podsvícení displeje. Opětovným stisknutím a podržením tlačítka  světla a podsvícení displeje vypnete. Je 5 úrovní jasu podsvícení displeje, ze kterých může uživatel vybírat (lze nastavit v nabídce Nastavení jasu podsvícení displeje).

Pokud je displej zapnutý v tmavém prostředí, podsvícení displeje i světla se automaticky zapnou. Pokud se podsvícení displeje a světlo vypnou ručně, je třeba je zase ručně zapnout.

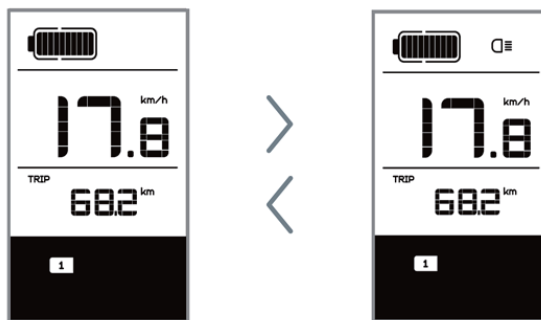

Pokud není zapojeno přední nebo zadní světlo, tlačítko lze použít pouze k zapnutí/vypnutí podsvícení displeje.

◆ Režim asistenta chůze

Aktivace: Krátce (<0,5 s) stiskněte tlačítko , dokud není úroveň nula a poté stiskněte (<0,5 s) tlačítko , zobrazí se . Nyní přidržíte tlačítko a pomoc při chůzi se aktivuje. Symbol bude blikat a kolo pojedje rychlostí cca. 6 km/h. Po uvolnění tlačítka se motor automaticky zastaví a přepne zpět na úroveň nula (pokud není do 5 s proveden žádný jiný výběr). Pokud není signál rychlosti, displej ukazuje 2,5 km/h.

Funkce asistent chůze se smí používat pouze při tlačením kola.
Pozor! Při použití Asistenta chůze hrozí nebezpečí poranění, nemá-li zadní kolo kontakt se zemí.

◆ Ukazatel stavu nabití baterie

Kapacita baterie je zobrazena v deseti úrovních. Každý plný sloupec představuje zbývající kapacitu baterie v desítkách procent, pokud rámeček bliká, znamená to, že musíte dát baterii nabít (viz obrázek níže):



◆ USB nabíječka

Pokud je k zařízení připojeno externí zařízení USB, na displeji se objeví ikona , zařízení bude nabíjeno. Maximální nabíjecí napětí je 5 V a maximální nabíjecí proud je 500 mA.

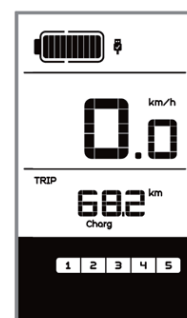

Nastavení

◆ Vstup do rozhraní nastavení

Všechna nastavení se provádějí při zaparkovaném elektrokole.

Po zapnutí displeje dvakrát rychle za sebou (<0,3 s) stiskněte tlačítko pro přístup k rozhraní „MENU“.

Krátkým stisknutím (<0,3 s) tlačítka se pohybujete postupně mezi položkami nastavení.

Stisknutím tlačítka nebo můžete vybírat možnosti nastavení.

Pokud jednou rychle (<0,3 s) stiskněte tlačítko , potvrdíte vybranou možnost a přejdete na další položku nastavení. Pokud dvakrát rychle za sebou (<0,3 s) stiskněte tlačítko , potvrdíte vybranou možnost, ukončíte režim nastavení a vrátíte se na hlavní obrazovku.

Pokud nebude stisknuto žádné tlačítko do 10 s, displej se automaticky vrátí na hlavní obrazovku a žádná data nebudou uložena.



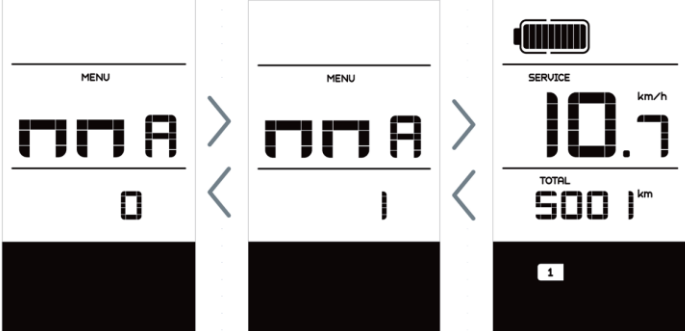

Jednotlivé položky MENU jsou níže seřazeny podle pořadí zobrazení na displeji.

<p>Resetování počtu najetých kilometrů „tC“</p> <p>Pomocí + nebo i, vyberte mezi „y“ (ANO) nebo „N“ (NE). Pokud zvolíte „y“, denní kilometry (TRIP/VYLET), maximální rychlost (MAXS) a průměrná rychlost (AVG/PRUMER) bude resetována. POZNÁMKA: Pokud se denní kilometry dostanou na 99999 km, budou obnoveny denní kilometry automaticky.</p>	
<p>Přepínání jednotek mezi kilometry a mílemi „S7“</p> <p>Nyní pomocí + nebo -, vyberte mezi „km/h“ nebo „míle/h“.</p>	
<p>Nastavení citlivosti na světlo „bL0“</p> <p>Pomocí + nebo -, zvýšíte nebo snížíte citlivost na světlo 0-5. Volba 0 znamená vypnutí citlivost na světlo.</p>	
<p>Nastavení jasu displeje „bL1“</p> <p>Pomocí + nebo -, zvýšíte nebo snížíte jas 1-5.</p>	

<p>Nastavení času automatického vypnutí „OFF“</p> <p>Pomocí + nebo -, zvýšíte nebo snížíte počet minut do automatického vypnutí (1-9 minut).</p>	
<p>Nastavení oznámení servisního intervalu „nnA“</p> <p>Pomocí + nebo -, -, vyberte mezi „0“ nebo „1“. Volba 0 znamená vypnutí oznámení. POZNÁMKA: Pokud je funkce „Servis“ zapnutá, každých 5000 km (a více než 5000 km) je zobrazen indikátor „SERVICE“ pokaždé při zapnutí.</p>	

Následující položky nastavení jsou informativní a nelze je měnit.

POZNÁMKA: Některé informace se nezobrazují, pokud není instalován snímač točivého momentu.

<p>Velikost kola „LUd“</p> <p>Omezení rychlosti „SPL“</p>	
<p>Informace o hardwaru ovladače „CHc“ (Controller Hardware Check)</p> <p>Informace o software ovladače „CSc“ (Controller Software Check)</p> <p>Informace o hardware displeje „dHc“ (Display Hardware Check)</p> <p>Informace o software displeje „dSc“ (Display Software Check)</p>	
<p>Informace o hardware BMS „bHc“ (BMS Hardware Check)</p> <p>Informace o software BMS „bSc“ (BMS Software Check)</p> <p>Informace o hardware senzoru „SHc“ (Sensor Hardware Check)</p> <p>Informace o softwaru senzoru „SSc“ (Sensor Software Check)</p>	

Informace o baterii „b01“ ...



Krátkým stisknutím (<0,3 s) tlačítka **i** zobrazíte postupně všechny informace o baterii.

POZNÁMKA: Pokud nejsou detekována žádná data, zobrazí se „-“.

Kód	Parametr
b01	Aktuální teplota (°C)
b04	Napětí (V)
b06	Proud (A)
b07	Zbývající kapacita (Ah)
b08	Celková kapacita (Ah)
b09	Relativní stav nabití (%)
b10	Absolutní stav nabití (%)
b11	Nabíjecí cykly (počet)
b12	Max. doba vybití (h)
b13	Poslední vybití (h)
d00	Počet článků baterie
d01	Napětí článku 1 (mV)
d02	Napětí článku 2 (mV)
dn	Napětí článku n (mV)

Chybové kódy „E00“

Krátkým stisknutím (<0,3 s) tlačítka **i** zobrazíte postupně posledních deset kódů „E00“ až E09. Kód chyby "00" znamená, že nebyla zaznamenána žádná chyba.



Pokud se zobrazí chybový kód, nechte závalu opravit. V opačném případě nebudete moci s elektrokołem normálně jezdit. Vždy se obraťte na autorizovaného prodejce jízdních kol.

◆ Popis chybových kódů

Displej může zobrazit poruchy elektrokola. Jakmile je detekována chyba, na displeji se zobrazí příslušný symbol **Y**. Navíc se zobrazí jeden z následujících kódů.

Poznámka: Přečtěte si pozorně popis chybového kódu. Pokud uvidíte chybový kód, restartujte systém. Pokud se tím problém nevyřeší (znovu se zobrazí chybový kód), obraťte se na svého prodejce. Vždy zkontrolujte, že jsou správně zasunutý konektory. Pokud se zobrazí kód, který není v tabulce kontaktujte prodejce.

Kód	Popis chybového kódu	Řešení
07	Přepěťová ochrana	Vyjměte baterii a znovu ji vložte. Pokud problém přetrvává, kontaktujte prodejce
10	Teplota uvnitř motoru dosáhla své maximální hodnoty	Vypněte systém a nechte motor vychladnout. Pokud problém přetrvává, kontaktujte prodejce
14	Teplota uvnitř regulátoru dosáhla svého maxima	1. Vypněte systém a nechte kolo vychladnout 2. Pokud problém přetrvává, kontaktujte prodejce
21	Chyba rychlostního senzoru	1. Restartujte systém 2. Zkontrolujte, zda je magnet na paprsku kola je zarovnan se snímačem rychlosti a že vzdálenost mezi nimi je 10 mm až 20 mm 3. Zkontrolujte, zda je konektor snímače rychlosti správně připojen 4. Pokud chyba přetrvává, kontaktujte prodejce

Pozor na bezpečné používání. Nepokoušejte se uvolnit nebo připojit konektor, pokud baterie nabíjí nebo pokud je zapnuto napájení z baterie.

Vyhnete se nebezpečí úrazu elektrickým proudem.

Displej nevystavujte nárazům.

Neupravujte parametry systému, abyste předešli nesouladu parametrů.

Návod na ovládanie riadiacich jednotiek

Modely: KD59E; KD218; DP C190.CAN, DP C10

Obsah

KD59E - NÁVOD NA OBSLUHU RIADIACEJ JEDNOTKY	44
	44
Špecifikácie	44
Vyobrazenie a rozmery	44
Ovládanie	45
KD218 - NÁVOD NA OBSLUHU RIADIACEJ JEDNOTKY	46
	46
Špecifikácie	46
Vyobrazenie a rozmery	46
Ovládanie	47
Nastavenia.....	50
DP C190.CAN - NÁVOD NA OBSLUHU RIADIACEJ JEDNOTKY	56
	56
Špecifikácie	56
Ovládanie	56
Nastavenia.....	61
DP C10 - NÁVOD NA OBSLUHU RIADIACEJ JEDNOTKY	75
	75
Špecifikácia.....	75
Dôležité	75
Ovládanie.....	76
Nastavenia.....	79

KD59E - NÁVOD NA OBSLUHU RIADIACEJ JEDNOTKY



Špecifikácie

- Menovité napätie 36V
- Menovitý prevádzkový prúd: 10 mA
- Maximálny prevádzkový prúd: 30 mA
- Zvodový prúd vo vypnutom stave: <math><1 \mu\text{A}</math>
- Maximálny výstupný prúd k regulátoru 50 mA
- Prevádzková teplota: -20 °C - 60°C
- Skladovacia teplota: -30 °C - 70 °C
- Stupeň ochrany IP65

Vyobrazenie a rozmery

Vyobrazenie a rozmerový náčrt displeja (rozmery sú uvedené v mm)

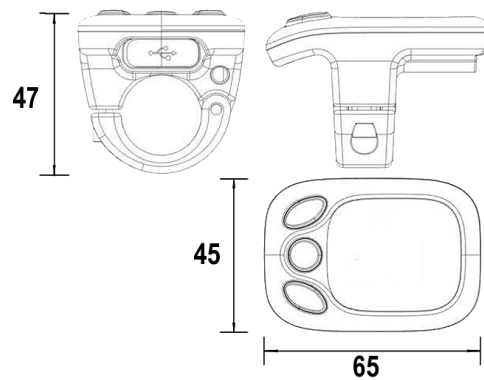

Ovládanie

◆ Funkcie a ovládanie displeja

Tento displej poskytuje množstvo funkcií, ktorými môžete elektrobicykel ovládať.

- Aktuálny stav nabitia batérie
- Úroveň motorovej asistencie (pohon elektromotora) PAS
- Asistent chôdze
- Možnosť zapnutia a vypnutia svetla (podsvietenie displeja)

◆ Popis Funkcií jednotlivých tlačidiel

K dispozícii sú tlačidlá ( ,  , ), ktoré na ovládači plnia nasledujúce funkcie **MODE**, „+“ a „-“.

◆ Zapnutie a vypnutie elektrobicykla

Na zapnutie elektrobicykla podržte tlačidlo **MODE**  po dobu 2 sekúnd.

Rovnakým spôsobom opäť podržte tlačidlo **MODE**  po dobu 2 sekúnd a systém elektrobicykla sa vypne.

Pri vypnutí systému elektrobicykla je unikajúci prúd menší ako 1 μ A.

Pokiaľ bude elektrobicykel v nečinnosti po dobu dlhšiu ako 10 minút, systém elektrobicykla sa automaticky vypne.

◆ Zapnutie a vypnutie osvetlenia

Ak chcete zapnúť svetlo na displeji elektrobicykla, podržte tlačidlo  po dobu 2 sekúnd. Súčasne sa Vám na displeji rozsvieti kontrolka signalizujúca rozsvietenie svetla a displej sa podsvieti.

Rovnakým spôsobom opäť podržte tlačidlo  po dobu 2 sekúnd a svetlo sa vypne.

Pokiaľ nie je zapojené predné alebo zadné svetlo, tlačidlo  je možné použiť len na zapnutie/vypnutie podsvietenia displeja.

◆ Asistent chôdze



Pre aktiváciu pešieho asistenta, stlačte a držte tlačidlo  , elektrobicykel sa rozbehne do rýchlosti 6 km/h.

Funkciu asistenta chôdze vypnete, uvoľnením tlačidla .

Funkcia asistent chôdze sa môže používať len pri tlačení bicykla.

Pozor! Pri použití Asistenta chôdze hrozí nebezpečenstvo poranenia, pokiaľ nie sú zadné kolesá v kontakte so zemou.

◆ Voľba úrovni asistencie (PAS)

Úroveň motorovej pomoci označuje výstupný výkon motora. Východzia hodnota je "1" Stlačte tlačidlo  alebo  pre možnosť nastavenia asistencie elektromotora, východzia sila sa pohybuje od stupňa "0" na úroveň "5". Ak nebudete chcieť využiť asistenciu elektromotora je úroveň PAS "0". Úroveň PAS "1" je minimálny výkon. Úroveň PAS "5" je maximálny výkon.

◆ Indikátor aktuálneho stavu batérie

Päť diód na ukazovateli stavu nabitia batérie predstavujú kapacitu batérie. Ak je batéria celkom nabitá, svietia štyri zelené diódy. Ak sa rozsvieti posledná LED dióda na červeno, je kapacita batérie prázdna (dojazd minimálny) a je potrebné batériu opäť nabiť.

Pozor na bezpečné používanie. Nepokúšajte sa uvoľniť alebo pripojiť konektor, ak batériu nabíjate či ak je zapnuté napájanie z batérie.

Vyhnete sa nebezpečenstvu úrazu elektrickým prúdom.

Displej nevystavujte nárazom.

Neupravujte parametre systému, aby ste predišli nesúladu parametrov.

KD218 - NÁVOD NA OBSLUHU RIADIACEJ JEDNOTKY



Špecifikácie

- Menovité napätie 24 V / 36 V / 48 V
- Menovitý prevádzkový prúd: 10 mA
- Maximálny prevádzkový prúd: 30 mA
- Zvodový prúd vo vypnutom stave: <math><1 \mu\text{A}</math>
- Maximálny výstupný prúd k regulátoru 50 mA
- Prevádzková teplota: $-20\text{ }^{\circ}\text{C}$ - $60\text{ }^{\circ}\text{C}$
- Skladovacia teplota: $-30\text{ }^{\circ}\text{C}$ - $70\text{ }^{\circ}\text{C}$
- Stupeň ochrany IP65

Vyobrazenie a rozmery

Vyobrazenie a rozmerový náčrt displeja (rozmery sú uvedené v mm)

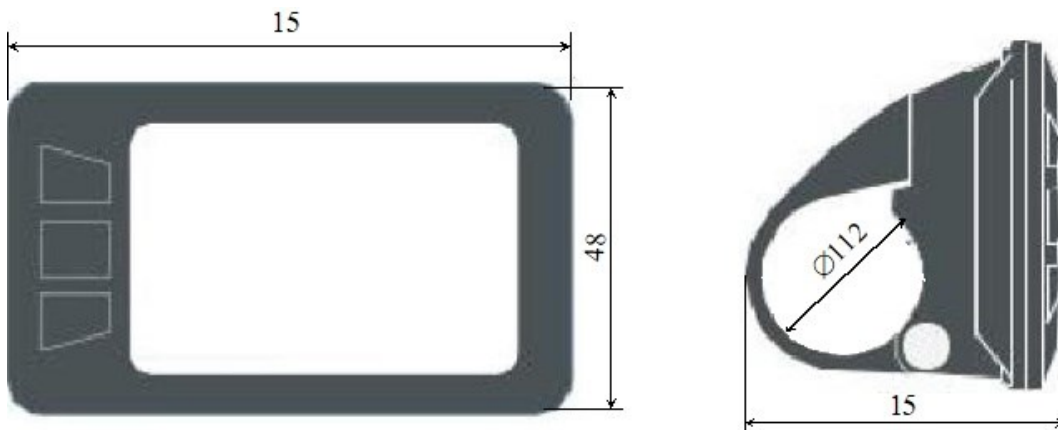

Ovládanie

Prehľad funkcií a tlačidiel

Displej KD218 má mnoho funkcií pre potreby užívateľov. Displej obsahuje nasledujúce indikačné funkcie:

- Obojsmerný sériový komunikačný protokol
- Indikácia rýchlosti (aktuálna, maximálna a priemerná rýchlosť)
- Nastavenie jednotiek km/míle podľa užívateľa
- Inteligentný ukazovateľ batérie, nekolíše pri štart/stop motora
- Nastavenia 5 úrovni jas displeja
- Tachometer: Počítadlo celkové (ODO) do 99999 a denné (Trip) prejdenej vzdialenosti
- Funkcia asistent chôdze
- 8 úrovni motorovej asistencie pri jazde: 0-3/1-3/0-5/1-5/0-7/1-7/0-9/1-9 (PAS)
- Inteligentný displej : Výstup motora W, rýchlosť km/h
- Indikácia frekvencie šliapania do pedálov (voliteľná výbava)
- Kontrolka pripojenia USB (voliteľná výbava)
- Indikácia zostávajúceho dojazdu (voliteľná výbava)
- Nastavenie rôznych parametrov (napr. rozmer kolies, obmedzená rýchlosť, stĺpec indikátora nabitia batérie, obmedzenie prúdu regulátorom, povolenie hesla atď.)
- Obnovenie počiatočných nastavení

Usporiadanie displeja:

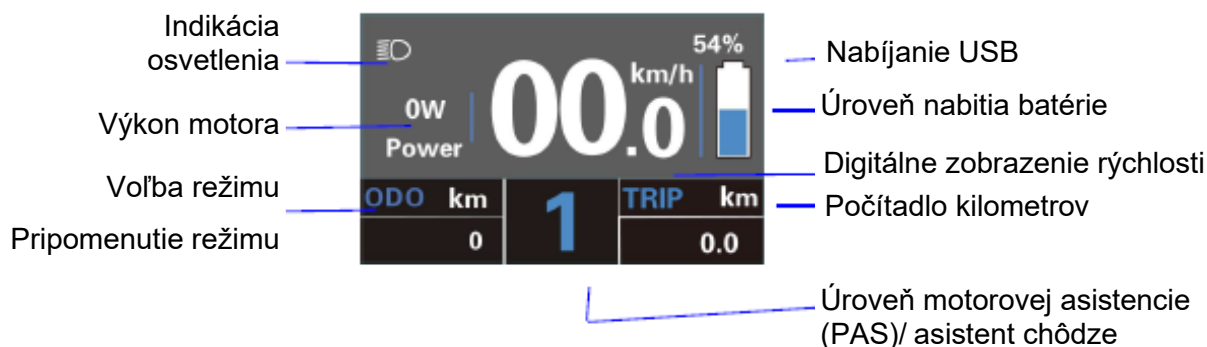

Popis:

- Pokročilé nastavenie jas displeja
- Kontrolka osvetlenia - pri zapnutí svetiel e-bicykla
- Výber režimu: ODO → MAX. rýchlosť → Priem. rýchlosť → Rýchlosť → Doba jazdy
- Nabitie batérie v percentách
- Nastavenie jednotky km→míle
- Nastavenie výkonu motora
- Nastavenie asistencie pomocou tlačidiel **+** alebo **-**.
- Tlačenie bicykla podržaním tlačidla **⏏** dlhšiu dobu ako 2 s a zobrazenie symbolu tlačenia bicykla

Bežná obsluha

◆ Zapnutie a vypnutie systému elektrobicykla

Systém elektrobicykla a napájanie regulátora sa zapína stlačením tlačidla **⏏**. Systém elektrobicykla vypnete stlačením a podržaním tlačidla **⏏** počas 2 s. Potom už systém elektrobicykla neodoberá energiu z batérie. Po vypnutí systému elektrobicykla je z batérie odoberaný zvodový prúd < 1 μ A.

Pokiaľ bude elektrobicykel v nečinnosti po dobu dlhšiu ako 10 minút, systém elektrobicykla sa automaticky vypne.

Podržaním tlačidla **+** sa zapne svetlo

Tlačidlo **☰**, potvrdenie funkcie

Podržaním tlačidla **-** na zapnutie asistenta chôdze



Podržaním tlačidla **+** a **-** súčasne, sa zapne režim nastavenia

◆ Rozhranie displeja

Po zapnutí systému elektrobicykla sa na displeji implicitne zobrazí aktuálna rýchlosť a prejdená vzdialenosť denného počítadla (TRIP). Celková vzdialenosť ODO, výkon nabitia batérie.

Ďalšie jazdné údaje zobrazíte stlačením tlačidla napájania, vid' nižšie:

Max. rýchlosť (km/h) → Priemerná rýchlosť → Doba jazdy (min.) → Celková prejdená vzdialenosť (ODO) (km) → Max. rýchlosť (km/h)

*na konci cyklu sa znovu nastaví Max. rýchlosť

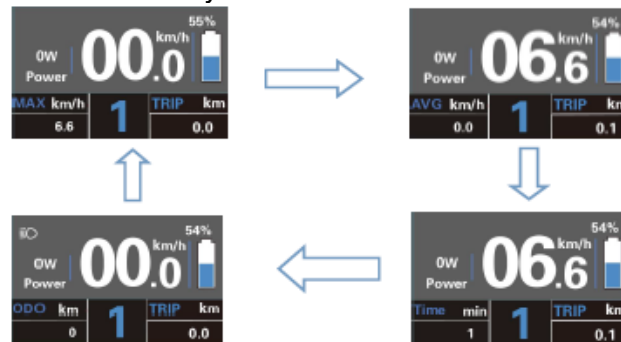

Rozhranie displeja

◆ Zapnutie a vypnutie režimu asistent chôdze (pri tlačení bicykla)

Na aktiváciu funkcie asistencie pri tlačení bicykla držte stlačené tlačidlo **☰**. Po 2 sekundách sa elektrobicykel aktivuje pre jazdu rýchlosťou 6 km/h, pričom sa na displeji zobrazí symbol .

Funkcia asistencie chôdze sa vypne vtedy, keď uvoľníte tlačidlo **☰**.

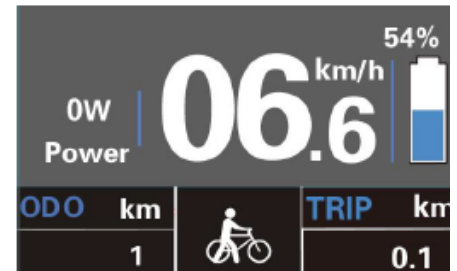

Funkcia asistent chôdze sa môže používať len pri tlačení bicykla.

Pozor! Pri použití Asistenta chôdze hrozí nebezpečenstvo poranenia, pokiaľ nie sú zadné kolesá v kontakte so zemou.

◆ Zapnutie a vypnutie osvetlenia

Na zapnutie osvetlenia elektrobicykla stlačte na 2 sekundy a držte tlačidlo **+**. Automaticky sa zníži jas podsvietenia displeja. Osvetlenie bicykla vypnete opätovným stlačením a držaním tlačidla **+** počas 2 sekúnd.

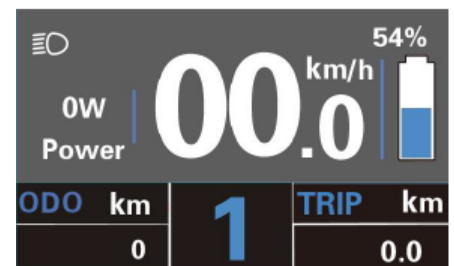

Pokiaľ nie je zapojené predné alebo zadné svetlo, tlačidlo **+** je možné použiť len na zapnutie/vypnutie podsvietenia displeja.

◆ Možnosti úrovne motorovej asistencie

Na zmenu úrovne asistencie systému elektrobicykla a zmenu výkonu motora stlačte tlačidlo **+** alebo **-**. Počiatkový rozsah úrovni asistencie je „0“ až „5“. Pri úrovni „0“ je poskytovaný nulový výkon. Pri úrovni „1“ je poskytovaný minimálny výkon. Pri úrovni „5“ je poskytovaný maximálny výkon. Po dosiahnutí úrovne „5“ znovu stlačte tlačidlo **+**, rozhranie displeja bude stále zobrazovať „5“, pričom „5“ zablikaním bude signalizovať dosiahnutie najvyššieho výkonu. Po dosiahnutí úrovne „0“ znovu stlačte tlačidlo **-**, rozhranie displeja bude stále zobrazovať „0“, pričom „0“ zablikaním bude signalizovať dosiahnutie minimálneho výkonu. Počiatková hodnota je „1“

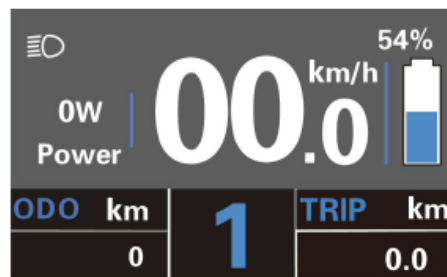

◆ Indikátor úrovne nabitia batérie

Kapacita batérie je signalizovaná piatimi segmentmi stĺpca indikátora nabitia batérie. Ak je batéria plne nabitá, svieti všetkých päť segmentov stĺpca indikátora nabitia batérie. Pri nízkom napätí batérie bude rámček batérie blikať rýchlosťou 1/s, čím signalizuje, že batéria sa musí okamžite nabiť.

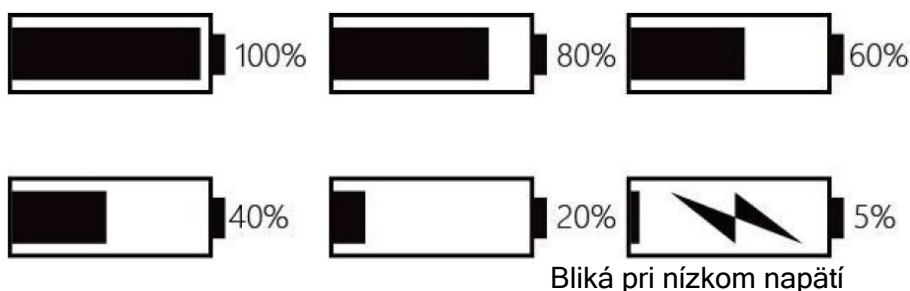

◆ Indikátor výkonu motora

Výkon motora sa zobrazuje na digitálnom displeji.

Poznámka: Zobrazovaná hodnota výkonu motora zodpovedá jeho aktuálnemu zaťaženiu a v niektorých prípadoch sa tak zobrazuje špičkový výkon motora.

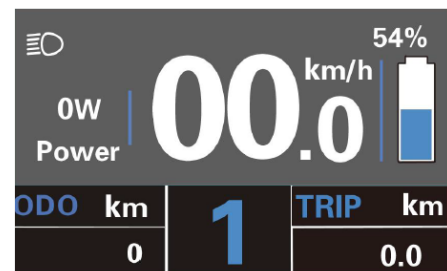

◆ Indikácie chybových kódov

Súčasti systému elektrobicykla sú nepretržite automaticky monitorované. Pokiaľ je detekovaná chyba, zobrazí sa v textovej časti displeja príslušný chybový kód. Tu je zobrazený detail správy chybového kódu uvedeného v Tabuľke chybových kódov.

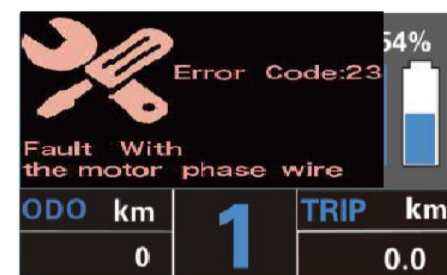



Pokiaľ sa zobrazí chybový kód, nechajte chybu opraviť. V opačnom prípade nebudete môcť s elektrobicyklom normálne jazdiť. Vždy sa obráťte na autorizovaného predajcu bicyklov.

Tabuľka chybových kódov

Kód chyby	Popis chyby
21	Chyba komunikácie
22	Závada regulátora
23	Chyba motora
24	Chyba signálu Hallovej sondy
25	Chyba brzd
30	Chyba komunikácie

Nastavenia

Stlačením tlačidla napájania  zapnete displej.

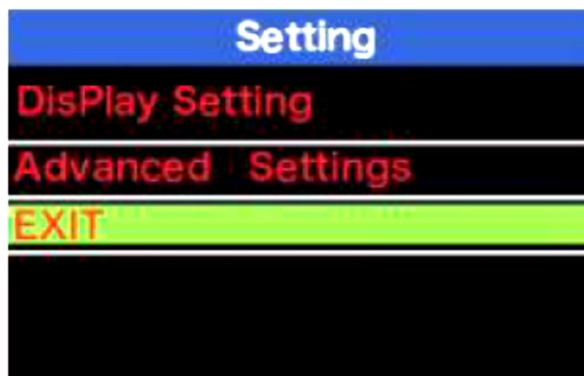

Na prístup k všeobecným nastaveniam (nastavenia displeja (DisPlay)) podržte po dobu 2 sekúnd súčasne tlačidlá  a .



Rozhranie nastavenia

Všetky nastavenia sa vykonávajú pri zaparkovanom elektrobicykli.

◆ Vymazanie prejdenej vzdialenosti

Nastavenie vymazanie prejdenej vzdialenosti sa vykonáva prostredníctvom položky Trip Reset. Na vymazanie prejdenej vzdialenosti vyberte pomocou tlačidiel  alebo  možnosť Áno (Yes) alebo Nie (No). Možnosť Áno znamená vymazanie prejdenej vzdialenosti, možnosť Nie znamená, že nebude vymazaná prejdená vzdialenosť.





Na uloženie zmeny nastavenia stlačte tlačidlo .



Rozhranie nastavenia vymazania prejdenej vzdialenosti

◆ Prepínanie jednotiek km/míle

Nastavenie jednotiek sa vykonáva prostredníctvom položky Toggle Unit.

Na prepnutie jednotiek stlačte tlačidlo  alebo , zvolte požadované nastavenie položky a zmenu nastavení potvrdte tlačidlom . Na uloženie zmeny nastavení stlačte tlačidlo  a presuňte sa na ďalšie položky nastavenia. Ako počiatočná hodnota sú nastavené metrické jednotky „Metric (km)“.



Rozhranie nastavenia jednotiek, míle lebo km.

◆ Nastavenie priemeru kolies

Nastavenie priemeru kolies sa vykonáva prostredníctvom Wheel. Na zmenu základného nastavenia stlačte tlačidlo **+** na zväčšenie alebo tlačidlo **-** na zmenšenie, pokiaľ sa nezobrazí požadovaná hodnota. Počiatočná hodnota je 26 palcov. Na uloženie zmeny nastavenia stlačte tlačidlo **%**, dokončenie tejto operácie je potvrdené zobrazením správy „OK“. Potom sa vrátite do rozhrania všeobecného nastavenia.

DisPlay Setting	
TRIP Reset	NO
Toggle Unit	Metric
Wheel	18Inch
Speed Limit	29Km/h
Set Voltage	36-1
Sensitivity	01
BACK	



DisPlay Setting	
TRIP Reset	NO
Toggle Unit	Metric
Wheel	28Inch
Speed Limit	29Km/h
Set Voltage	36-1
Sensitivity	01
BACK	

Rozhranie nastavenia priemeru kolies

◆ Nastavenie obmedzenia rýchlosti

Počiatočná hodnota je 25 km/h.

Nastavenie obmedzenia rýchlosti sa vykonáva prostredníctvom položky Speed Limit. Pri prekročení limitu obmedzenej rýchlosti, sa systém elektrobicykla automaticky vypne. Rozsah obmedzenia rýchlosti je 12 km/h až 40 km/h. Prednastavená hodnota je 25 km/h.

V užívateľskom nastavení je táto funkcia zablokovaná a nastavenia chránené heslom. Úpravu môže urobiť iba oprávnený servis.

DisPlay Setting	
TRIP Reset	NO
Toggle Unit	Metric
Wheel	28Inch
Speed Limit	29Km/h
Set Voltage	36-1
Sensitivity	01
BACK	



DisPlay Setting	
TRIP Reset	NO
Toggle Unit	Metric
Wheel	28Inch
Speed Limit	30Km/h
Set Voltage	36-1
Sensitivity	01
BACK	

Rozhranie nastavenia obmedzenej rýchlosti

Z výroby je obmedzenie rýchlosti nastavené na 25 km/h tak, aby bolo v súlade s platnou legislatívou pre prevádzku elektrobicyklov na pozemných komunikáciách. V prípade, zmeny nastavenia obmedzenia maximálnej rýchlosti na vyššiu hodnotu ako 25 km/h, nespĺňa už elektrobicykel príslušné zákony a nesmie byť použitý na jazdu na pozemných komunikáciách!

◆ Nastavenie stĺpca indikátora kapacity batérie

Nastavenie hodnoty napätia sa vykonáva prostredníctvom položky Set Voltage. Každý segment stĺpca predstavuje určitú hodnotu napätia. Hodnoty piatich segmentov stĺpca musia byť zadane postupne po jednom. Napríklad VOL 1 je hodnota prvého segmentu stĺpca. Počiatočná hodnota je 31,5 V. Na nastavenie stĺpca napätia batérie stlačte tlačidlo **+** na zväčšenie alebo tlačidlo **-** na zmenšenie hodnoty. Na uloženie zmeny nastavenia a na postup na ďalší segment stĺpca stlačte tlačidlo **%**. Rovnakým spôsobom zadajte hodnoty všetkých piatich segmentov stĺpca a na potvrdenie a návrat do predchádzajúcej ponuky stlačte tlačidlo **%**.

DisPlay Setting	
TRIP Reset	NO
Toggle Unit	Metric
Wheel	28Inch
Speed Limit	29Km/h
Set Voltage	24-1
Sensitivity	01
BACK	



DisPlay Setting	
TRIP Reset	NO
Toggle Unit	Metric
Wheel	28Inch
Speed Limit	29Km/h
Set Voltage	36-1
Sensitivity	01
BACK	

Rozhranie nastavenia stĺpca indikátora kapacity batérie

◆ Citlivosť na okolité svetlo

Nastavenie snímača okolitého svetla sa vykonáva prostredníctvom položky Sensitivity. Rozsah hodnoty citlivosti je 1 až 5. Počiatočná hodnota je 1. Toto nastavenie pomáha pri automatickom nastavení jasu obrazovky podľa okolitých svetelných podmienkach. Pri jazde v noci, alebo ak prechádzate miestom so zhoršenými svetelnými podmienkami, sa automaticky zapne podsvietenie displeja a osvetlenie bicykla.

Stlačte položku Sensitivity, následne stlačte tlačidlo **+** alebo **-** a vyberte požadovanú hodnotu citlivosti. Na uloženie zmeny nastavenia stlačte tlačidlo **↵**.



DisPlay Setting	
TRIP Reset	NO
Toggle Unit	Metric
Wheel	28Inch
Speed Limit	29Km/h
Set Voltage	36-1
Sensitivity	01
BACK	

DisPlay Setting	
TRIP Reset	NO
Toggle Unit	Metric
Wheel	28Inch
Speed Limit	29Km/h
Set Voltage	36-1
Sensitivity	02
BACK	

Rozhranie nastavenia citlivosti

Pokročilé nastavenia

Po dokončení všeobecného nastavenia (nastavenia DisPlay) stlačte tlačidlo Späť pre návrat do ponuky Nastavenia.

Stlačte tlačidlo **↵** alebo „**-**“ a vyberte položku Advanced Settings. Pre vstup do ponuky pokročilého nastavenia stlačte tlačidlo **↵**.

◆ Nastavenie odpojenia regulátora pri nadprúde

V užívateľskom nastavení je táto funkcia zablokovaná a nastavenia chránené heslom. Úpravu môže urobiť iba oprávnený servis.

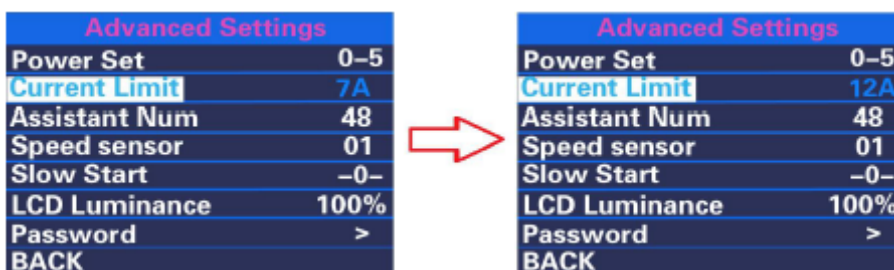

Advanced Settings	
Power Set	0-5
Current Limit	7A
Assistant Num	48
Speed sensor	01
Slow Start	-0-
LCD Luminance	100%
Password	>
BACK	

Advanced Settings	
Power Set	0-5
Current Limit	12A
Assistant Num	48
Speed sensor	01
Slow Start	-0-
LCD Luminance	100%
Password	>
BACK	

Rozhranie nastavenia limitu prúdu.

◆ Nastavenie citlivosti snímača asistencie elektrického pohonu (motorový pohon)

Nastavenie citlivosti PAS sa vykonáva pomocou položky Assistant Num. Rozsah hodnôt citlivosti je „5“ až „24“. Východzia hodnota je 12.

Na zmenu citlivosti PAS stlačte tlačidlo **+** alebo **-** a vyberte požadovanú hodnotu citlivosti. Pre uloženie zmeny nastavenia stlačte tlačidlo **↵**.

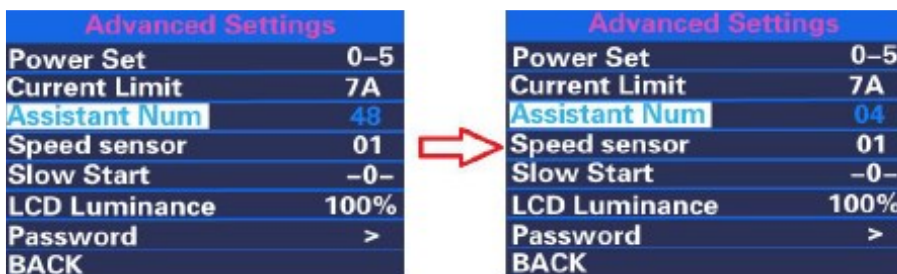

Advanced Settings	
Power Set	0-5
Current Limit	7A
Assistant Num	48
Speed sensor	01
Slow Start	-0-
LCD Luminance	100%
Password	>
BACK	

Advanced Settings	
Power Set	0-5
Current Limit	7A
Assistant Num	04
Speed sensor	01
Slow Start	-0-
LCD Luminance	100%
Password	>
BACK	

Rozhranie nastavenia citlivosti PAS

◆ Snímač rýchlosti

Nastavenie snímača rýchlosti sa vykonáva pomocou položky Speed Sensor. Počiatočná hodnota je 1. Na zmenu nastavenia snímača rýchlosti stlačte tlačidlo **+** alebo **-** a vyberte počet magnetických hláv (dostupný rozsah je 1 až 15).

Pre uloženie zmeny nastavenia a návrat do predchádzajúcej ponuky stlačte tlačidlo **⏏**.

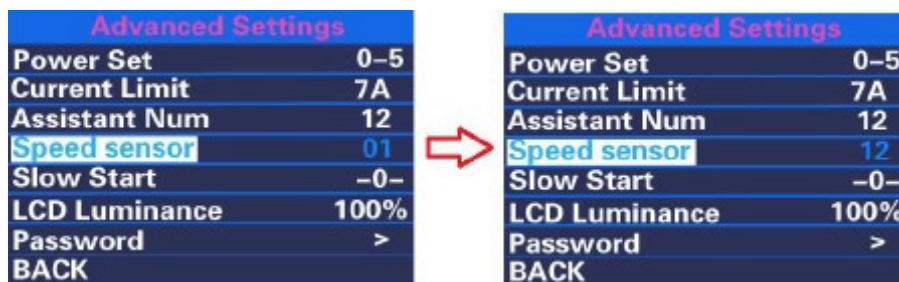

Advanced Settings	
Power Set	0-5
Current Limit	7A
Assistant Num	12
Speed sensor	01
Slow Start	-0-
LCD Luminance	100%
Password	>
BACK	

Advanced Settings	
Power Set	0-5
Current Limit	7A
Assistant Num	12
Speed sensor	12
Slow Start	-0-
LCD Luminance	100%
Password	>
BACK	

Rozhranie nastavenia snímača rýchlosti

◆ Nastavenie jasu podsvietenia displeja

Nastavenie jasu podsvietenia sa vykonáva pomocou položky LCD Luminance. 100 % je najvyšší jas. Nižšie percento znamená nižší jas podsvietenia. Na nastavenie jasu podsvietenia stlačte tlačidlo **+** alebo **-** a zvolte požadované percento. Na uloženie zmeny nastavenia stlačte tlačidlo **⏏**.



Advanced Settings	
Power Set	0-5
Current Limit	7A
Assistant Num	12
Speed sensor	01
Slow Start	-0-
LCD Luminance	50%
Password	>
BACK	

Advanced Settings	
Power Set	0-5
Current Limit	7A
Assistant Num	12
Speed sensor	01
Slow Start	-0-
LCD Luminance	100%
Password	>
BACK	

Rozhranie nastavenia jasu podsvietenia displeja

◆ Nastavenie hesla pri zapnutí:

Stlačte tlačidlo **+** alebo **-** a vyberte položku „Password“. Stlačte tlačidlo **+/-** a vyberte položku „Start Password“. Výber potvrdte stlačením tlačidla **⏏**. Stlačením tlačidla **⏏/+** prepnete nastavenie z „OFF“ (Vypnuté) na „ON“ (Zapnuté).



PassWord Set	
BACK	
Start PassWord	ON
Reset PassWord	

PassWord Set	
BACK	
Start PassWord	OFF

Rozhranie zadania hesla pri zapnutí

◆ Nastavenie hesla pri zapnutí

V ponuke „Start PassWord“ vyberte možnosť „ON“ (ZAPNUTÉ) a výber potvrdte krátkym stlačením tlačidla **⏏** (kratším ako 0,5 sekundy).

Zobrazí sa rozhranie na zadanie hesla. Stlačte tlačidlo **+** alebo **-** a vyberte číslo od 0 do 9, následne stlačte tlačidlo **⏏** pre prechod na zadanie ďalšej číslice. Po zadaní hesla sa zobrazí rozhranie pre opakované zadanie hesla. Ak sa obidve zadania zhodujú, systém ohlásí úspešné nastavenie hesla. Pokiaľ sa heslá nezhodujú, musíte zopakovať prvé zadanie a znovu potvrdiť nové heslo. Za 2 sekundy po úspešnom nastavení hesla bude rozhranie presmerované do pôvodnej ponuky nastavení. Na opustenie hlavnej ponuky stlačte a 2 sekundy podržte tlačidlo **⏏** alebo stlačte „BACK“ → „EXIT“.

Kroky postupu:

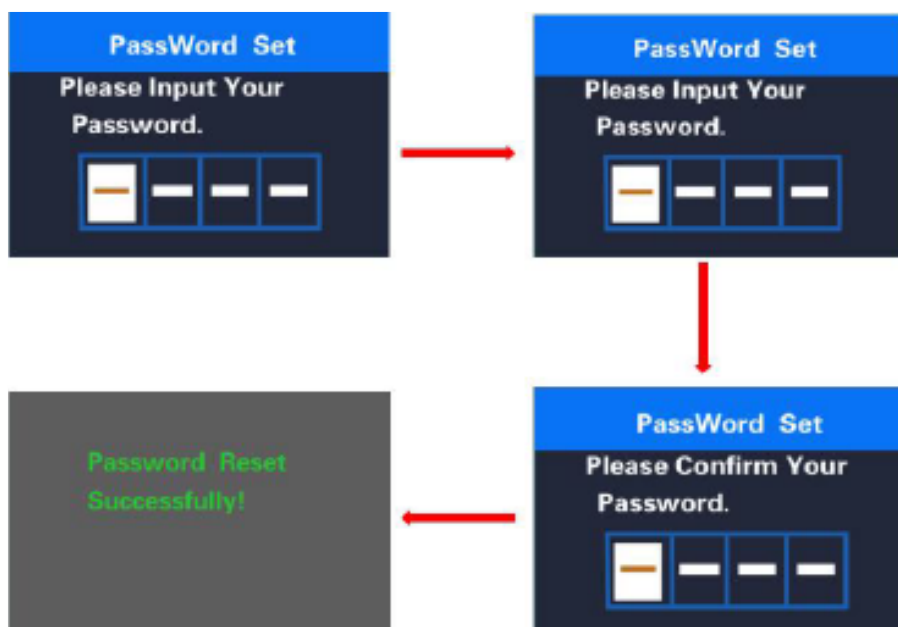

Rozhranie zadania hesla

◆ Zmena hesla

Pokiaľ je povolené heslo, bude do rozhrania hesla pridaná položka „Reset password“ (Zmena hesla). Krátko (menej ako 0,5 sekundy) stlačte tlačidlo **+ / +** a vyberte položku „Reset Password“. Výber potvrdíte krátkym stlačením tlačidla **%** (menej ako 0,5 sekundy). Zobrazí sa rozhranie na zadanie aktuálneho hesla. Po 10 nesprávnych zadaniach hesla sa displej automaticky vypne. Po zadaní správneho hesla sa zobrazí rozhranie pre zadanie nového hesla. Potom postupujte podľa pokynov pre nastavenie nového hesla. Za 2 sekundy po úspešnej zmene hesla bude rozhranie presmerované na pôvodnú stránku nastavení. Na opustenie hlavnej ponuky stlačte a 2 sekundy podržte tlačidlo **%** alebo stlačte „BACK“ → „EXIT“.

Kroky postupu:

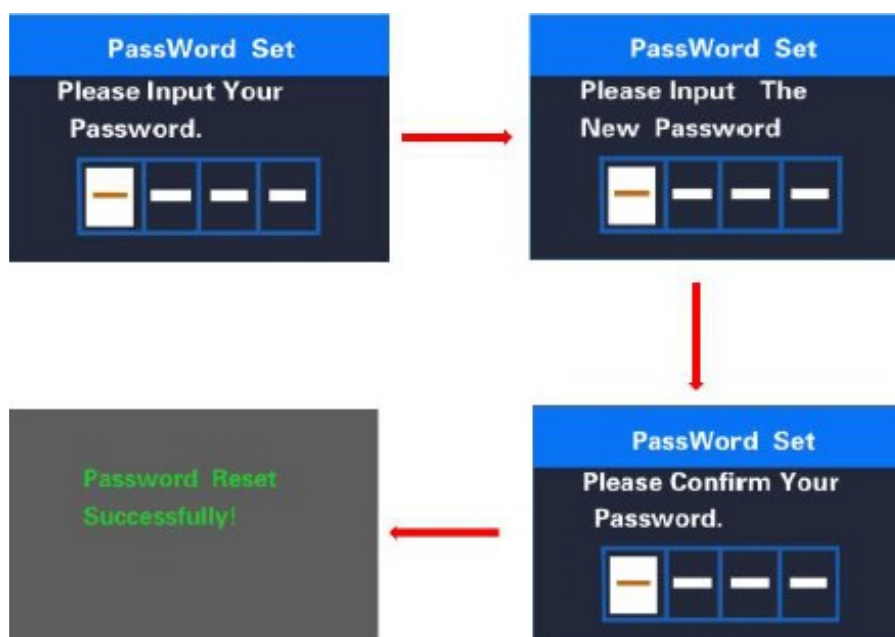

Rozhranie pre zmenu hesla

◆ Zákaz hesla

V ponuke „Start PassWord“ vyberte možnosť „OFF“ (VYPNUTÉ) a výber potvrdíte krátkym stlačením tlačidla „OFF“ (VYPNUTÉ) a výber potvrdíte krátkym stlačením tlačidla  (kratším ako 0,5 sekundy).

Zobrazí sa rozhranie na zadanie hesla. Po 10 nesprávnych zadaniach hesla sa displej automaticky vypne. Po zadaní správneho hesla sa na displeji zobrazí správa „Funkcia hesla zakázaná“. Za 2 sekundy bude rozhranie presmerované do pôvodnej ponuky nastavení. Na opustenie hlavnej ponuky stlačte a 2 sekundy podržte tlačidlo  alebo stlačte „BACK“ → „EXIT“

Kroky postupu:



- Pokiaľ v priebehu jednej minúty nevykonáte žiadnu akciu, displej opustí ponuku nastavení.

Pozor na bezpečné používanie. Nepokúšajte sa uvoľniť alebo pripojiť konektor, ak batériu nabíjate či ak je zapnuté napájanie z batérie.

Vyhnete sa nebezpečenstvu úrazu elektrickým prúdom.

Displej nevystavujte nárazom.

Neupravujte parametre systému, aby ste predišli nesúladu parametrov.

Ak sa zobrazí chybový kód, nechajte displej opraviť.

TÁTO VERZIA NÁVODU NA OBSLUHU JE URČENÁ NA UNIVERZÁLNE POUŽITIE PRE DISPLAY KD218. NIEKTORÉ VERZIE SOFTVÉRU DISPLEJA SA BUDÚ LÍŠIŤ V ZÁVISLOSTI NA JEDNOTLIVÝCH ŠPECIFIKÁCIÁCH. VŽDY POUŽITE AKTUÁLNU VERZIU.

DP C190.CAN - NÁVOD NA OBSLUHU RIADIACE JEDNOTKY



Špecifikácie

- Menovité napätie: 36 V / 43 V / 48 V DC
- Prevádzková teplota: -20 °C - 45°C
- Skladovacia teplota: -20 °C - 50 °C
- Stupeň ochrany IP65
- Vlhkosť: 30% - 70%

Vyobrazenie a rozmery

Vyobrazenie a rozmerový náčrt displeja (rozmery sú uvedené v mm)

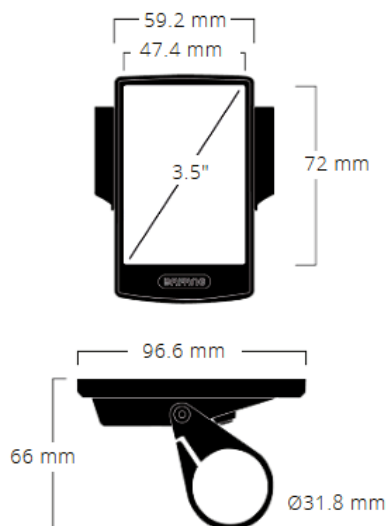

Ovládanie

◆ Prehľad funkcií

- Obojsmerný sériový komunikačný protokol, jednoduché ovládanie displeja prostredníctvom 5 tlačidiel.
- Zobrazenie rýchlosti: SPEED (okamžitá rýchlosť), MAXS (maximálna nameraná rýchlosť), AVG (priemerná rýchlosť).
- Kilometre alebo míle: Užívateľ môže zvoliť jednotky - kilometre alebo míle.

- Zobrazenie stavu batérie na displeji. Užívateľ si môže nastaviť zobrazenie stavu batérie v percentách alebo v napätí.
- Automatické osvetlenie citlivé na denné svetlo: Predné svetlo, zadné svetlo a podsvietenie displeja sa automaticky rozsvieti alebo zhasne v závislosti na svetelných podmienkach.
- 5 stupňov podsvietenia displeja: 10 % je najtmavšie nastavenie, 100 % je najsvetlejšie nastavenie.
- nastavenie úrovni pomocou motorového asistenta.
- Indikátor prejdenej vzdialenosti. Najväčšia možná zobrazená vzdialenosť na displeji je 99999. Na displeji je možné zobraziť aktuálnu prejdenú vzdialenosť TRIP alebo celkovú vzdialenosť TOTAL.
- Zobrazenie chybových hlásení.
- Asistent chôdze.
- Inteligentný displej vrátane zobrazenia výstupného výkonu motora W pri jazde, výstupného prúdu A, zostávajúcich kilometrov RANGE a spotreby energie CALORIES (ak displej má túto funkciu).
- Nastavenie hesla pre spustenie: užívateľ si môže nastaviť vlastné vstupné heslo.
- Nastavenie parametrov (predvolená úroveň podpory, priemer bicykla, medzná rýchlosť atď..).
- Užívatelia si môžu vybrať zo šiestich jazykov(EN, DE, NL, FR, IT, CZ).

◆ ZOBRAZENIA DISPLEJA



1. Zobrazenie času:
Čas sa zobrazuje v 24-hodinovom formáte a ukazuje aktuálny čas. Čas môžete nastaviť v ponuke Nastavenia hodín.
2. Indikácia osvetlenia:
Symbol sa zobrazuje len vtedy, keď sú svetlá zapnuté.
3. Indikátor chybovej správy
4. Zobrazenie pripojenia USB:
Ak je k displeju pripojené externé zariadenie USB, zobrazí sa indikátor nabíjania USB.
5. Zobrazenie úrovne nabitia batérie:
Zobrazuje aktuálnu úroveň nabitia batérie.
6. Digitálne zobrazenie rýchlosti:
7. Zobrazenie aktuálnej rýchlosti, jednotky rýchlosti možno nastaviť v ponuke Jednotky.
8. Indikátor napájania:
Zobrazenie aktuálnej hodnoty výkonu v reálnom čase.
9. Ukazovateľ počtu najazdených kilometrov na cestu/službu.
10. Zobrazenie úrovne asistencie motora/asistencie pri chôdzi: Zobrazuje 3 stupne 0/1/2/3 . Krátkym stlačením tlačidiel alebo môžete meniť úroveň asistenta. Stlačením a podržaním tlačidla spustíte režim Asistent chôdze a zobrazí sa symbol.
11. Zobrazenie režimu prejdenej vzdialenosti: Kilometre na jednu jazdu (TRIP)/celkový počet kilometrov (ODO)/maximálna rýchlosť (MAX)/priemerná rýchlosť (AVG)/prejazené kilometre (RANE)/spotreba energie (CALLORIES)/doba jazdy (TIME).

◆ Funkcie tlačidiel





Bežná obsluha

◆ Tlačidlo zapnutie/vypnutie

Zapnite napájanie, stlačte a podržte tlačidlo  po dobu min. 2 sekúnd a zapnete displej. Opätovným stlačením a podržaním tlačidla displej vypnete.

Pokiaľ sa bicykel nepoužíva, displej sa automaticky vypne po 5 minútach. Dobu vypnutia je možné nastaviť v ponuke Automatické vypnutie. Ak je na displeji nastavené heslo, pred spustením je potrebné ho správne zadať.

◆ Výber úrovne pomoci motorového asistenta

V režime ručného radenia krátko stlačte tlačidlá  alebo  a nastavte požadovanú úroveň pomoci pedálového asistenta. Najnižšia úroveň je 0, najvyššia úroveň 5. Ak je zapnutý displej, počiatočné nastavenie je 1. Režim 0 je režim bez pomoci.

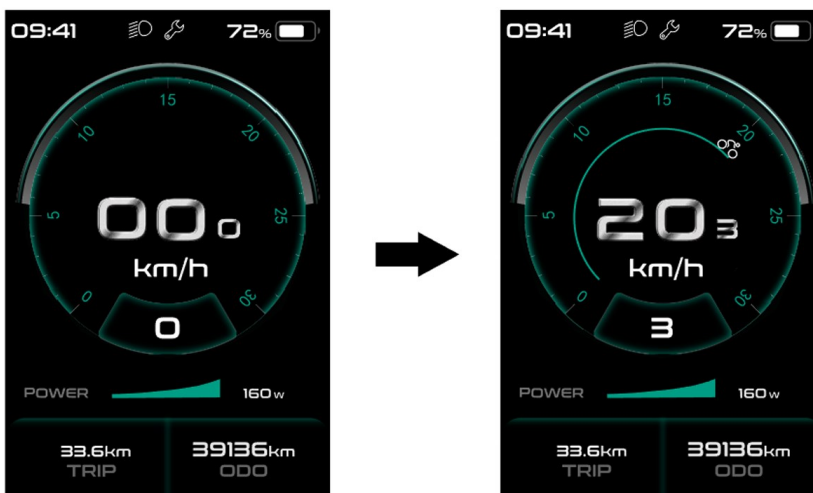

◆ Prepínanie medzi režimom vzdialenosti a rýchlosti

Krátkym stlačením tlačidla  môžete prepínať medzi jednotlivými režimami v nasledujúcom poradí: prejdená vzdialenosť (TRIP/VYLET) → celková vzdialenosť (ODO/CELKEM) → maximálna dosiahnutá rýchlosť (MAX) → priemerná rýchlosť (AVG/PRUMER) → zostávajúca vzdialenosť (RANGE/DOJEZD) → spotreba energie (CALORIES/KALORIE) (iba s namontovaným snímačom točivého momentu) → čas (TIME/CAS). Jednotky spotreby energie v režime CALORIES sú kCal.









◆ Zapnutie osvetlenia a podsvietenie displeja

Stlačte a na 2 sekundy podržte tlačidlo  a zapnete svetlá a podsvietenie displeja. Opätovným stlačením a podržaním tlačidla svetla a podsvietenia vypnete. Je 5 úrovní jasu podsvietenia displeja, z ktorý môže užívateľ vyberať (je možné nastaviť v ponuke Jas). (Ak je displej zapnutý v tmavom prostredí, podsvietenie displeja aj svetla sa automaticky zapnú. Ak sa podsvietenie displeja a svetlo vypnú ručne, je potrebné to zase ručne zapnúť).



Pokiaľ nie je zapojené predné alebo zadné svetlo, tlačidlo  je možné použiť len na zapnutie/vypnutie podsvietenia displeja.

◆ Režim asistenta chôdze

Stlačte tlačidlo , kým sa nezobrazí tento symbol . Potom podržte stlačené tlačidlo  dokým je zobrazený symbol  tím sa spustí Asistent chôdze. Na displeji bliká symbol  a elektrobicykel sa pohybuje rýchlosťou nižšou než 6 km/h. Po uvoľnení tlačidla  prestane symbol  blikáť. Ak nedôjde k prevádzke v priebehu 5 s, motor sa automaticky zastaví a prepne sa späť na úroveň 0 režimu.



Funkcia asistent chôdze sa môže používať len pri tlačení bicykla. Pozor! Pri použití Asistenta chôdze hrozí nebezpečenstvo poranenia, pokiaľ nie sú zadné kolesá v kontakte so zemou.

◆ Servis

Túto funkciu je možné nastaviť v nastaveniach displeja, keď je aktivovaná funkcia SERVIS, na displeji bude blikať "SERVIS" po prejení určitého počtu kilometrov alebo cyklov nabíjania batérie. Keď počet najazdených kilometrov prekročí 5 000 km (alebo 100 nabíjacích cyklov) a je aktivovaná funkcia SERVIS, na displeji sa zobrazí "TRIP" a bliká kontrolka "SERVIS".



Nastavenia

Po zapnutí displeja dvakrát krátko za sebou stlačte tlačidlo **i** a vstúpte do rozhrania NASTAVENIA. Rozhranie obsahuje 3 ponuky - Nastavenia displeja, Informácie, Jazyk a KONIEC. Krátko stlačte tlačidlá **+** alebo **-** (<0,5 s), a vyberte požadovanú ponuku. Krátkym stlačením tlačidla **i** (<0,5 s), možnosť potvrdíte a vstúpite do ponuky. Zvoľte možnosť KONIEC a krátko stlačte tlačidlo **i** pre odchod z rozhrania. Dvojitém krátkym stlačením tlačidla **i** opustíte nastavenia. V oboch prípadoch sa pri odchode uložia nastavené údaje. Ak po viac ako 20 sekundách nečinnosti opustíte rozhranie, nebudú uložené žiadne údaje.

◆ Vstup do rozhrania Nastavenie displeja

V ponuke Nastavenie krátko stlačte tlačidlá **+** alebo **-** a vyberte Nastavenie displeja. Krátkym stlačením tlačidla **i** možnosť potvrdíte a vstúpite do ponuky. Dvojitém krátkym stlačením tlačidla **i** opustíte nastavenia.

NASTAVENIA	Nastavenia displeja	Jednotka	
		Servis	
		Jas	
		Automatické vypnutie	
		Počet úrovní nastavenia pohonu	
		Zobrazenie výkonu	
		Zobrazenie nabitia batérie	
		Resetovanie prejdenej vzdialenosti TRIP/VYLET	
		Citlivosť svetelného senzoru	
		Heslo	
		Nastavenie hodín	
		SPÄŤ	
		Informácie	Koleso
			Obmedzenie rýchlosti
	Informácie o batérii		
	Info o riadiacej jednotke		
	Info o displeji		
	Info o tlakovom čidle		
	Chybové kódy		
	SPÄŤ		
	Jazyk	Angličtina	
		Nemčina	
		Holandčina	
		Francúzština	
		Taliančina	
		Čeština	
		SPÄT	
KONIEC			

Všetky nastavenia sa vykonávajú pri zaparkovanom elektrobicykli.

◆ **Jednotky - prepínanie medzi kilometrami a míľami**

Krátko stlačte tlačidlá **+** alebo **+** a vyberte ponuku Unit/Jednotky. Krátkym stlačením tlačidla **i** možnosť potvrdíte a vstúpite do ponuky. Krátko stlačte tlačidlá **+** alebo **+** a vyberte medzi Metric (metrický) / Imperial (britský). Krátkym stlačením tlačidla **i** možnosť potvrdíte a vrátite sa späť do ponuky Jednotky.

Dvakrát krátko stlačte tlačidlo **i** (v intervale menšom ako 0,5 s) pre návrat naspäť do hlavného rozhrania alebo vyberte možnosť SPÄŤ → KONIEC.

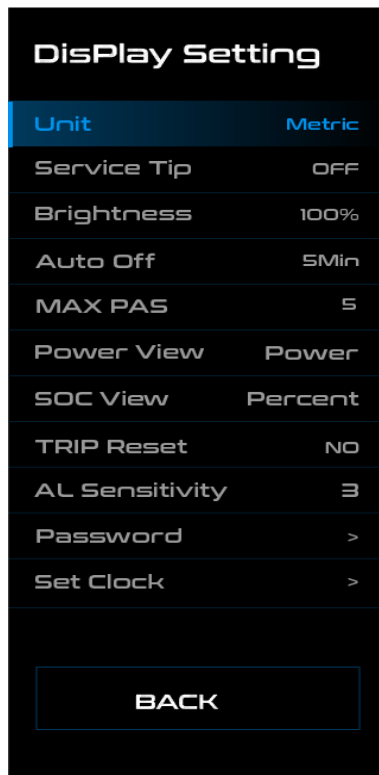

◆ Servis Tip - zapnutie alebo vypnutie oznámenia

Krátko stlačte tlačidlá **+** alebo **-** a vyberte ponuku Service Tip/Servisní tip. Krátkym stlačením tlačidla **i** možnosť potvrdíte a vstúpíte do ponuky. Ďalším krátkym stlačením tlačidla **+** alebo **-** vyberte medzi možnosťou ANO alebo NIE. Po výbere hodnoty opäť krátko stlačte tlačidlo **i** a uložte nastavenie a vráťte sa späť do nastavení Servis Tip.
Dvakrát krátko stlačte tlačidlo **i**. (v intervale menšom ako 0,5 s) pre návrat späť do hlavného rozhrania alebo vyberte možnosť SPÄŤ → KONIEC.

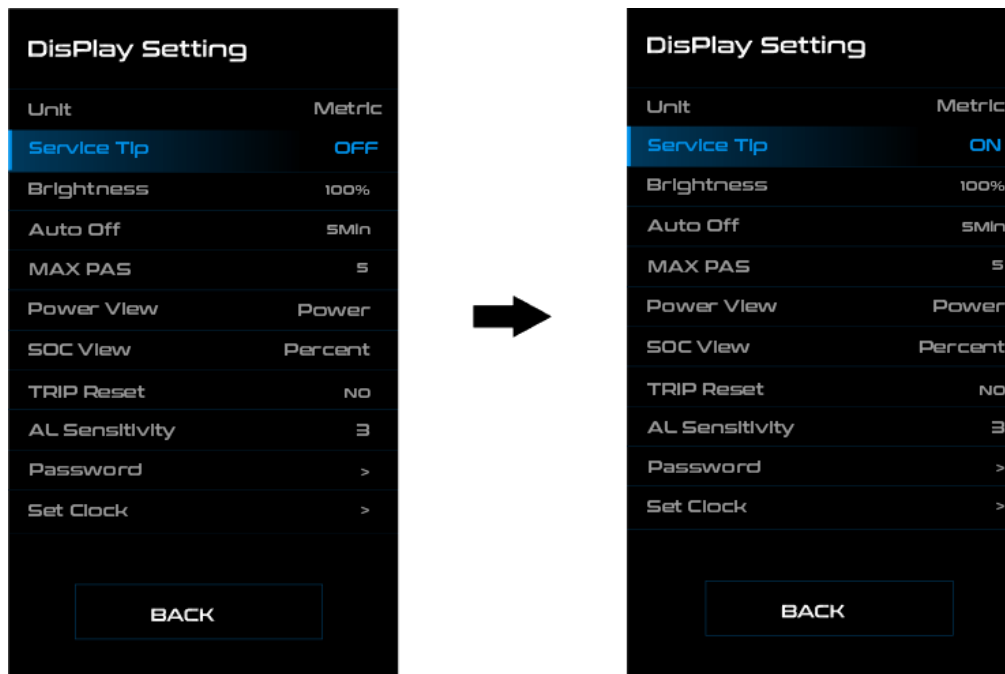

◆ Jas - nastavenie jasu displeja

Krátko stlačte tlačidlá **+** alebo **+** a vyberte ponuku Brightness/Jas. Krátkym stlačením tlačidla **i** možnosť potvrdíte a vstúpíte do ponuky. Ďalším krátkym stlačením tlačidla **+** alebo **+** vyberte požadovanú hodnotu 25 % / 50 % / 75 % / 100 %.
100 % označuje najvyšší jas, 25 % najnižší jas. Po výbere hodnoty opäť krátko stlačte tlačidlo **i** a uložte nastavenie a vráťte sa späť do nastavení jasu.
Dvakrát krátko stlačte tlačidlo **i**. (v intervale menšom ako 0,5 s) pre návrat späť do hlavného rozhrania alebo vyberte možnosť SPÄŤ → KONIEC.

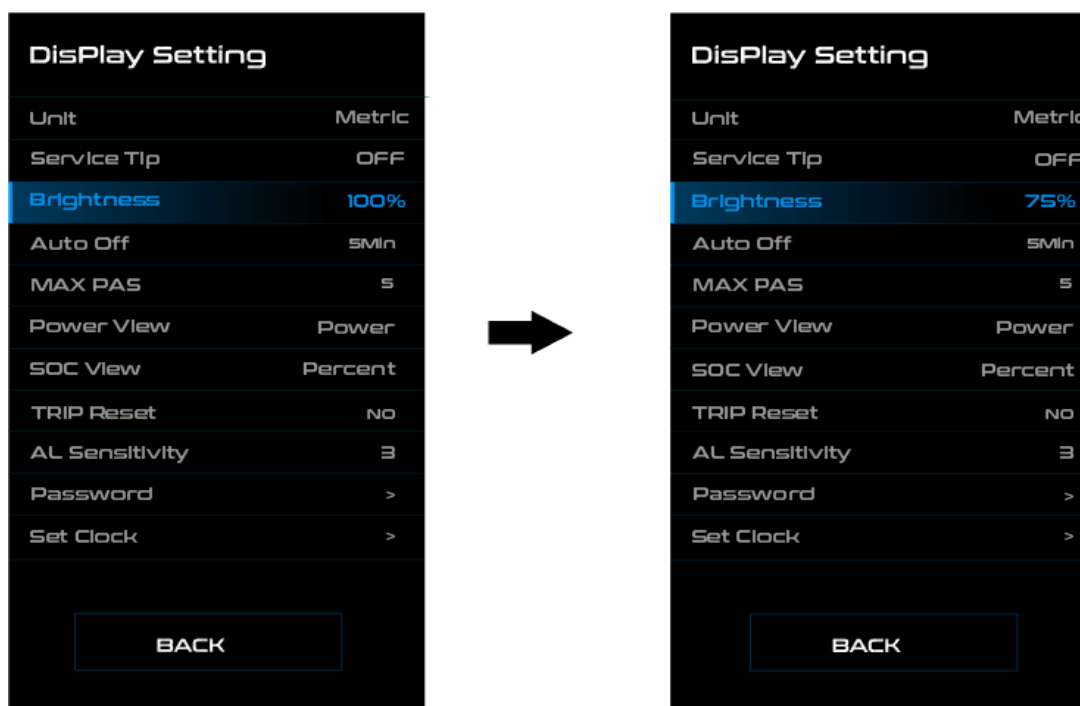

◆ Automatické vypnutie - nastavenie času automatického vypnutia

Krátko stlačte tlačidlá **+** alebo **-** a vyberte ponuku Auto off/Automatické vypnutie. Krátkym stlačením tlačidla **i** možnosť potvrdíte a vstúpite do ponuky. Ďalším krátkym stlačením tlačidla **+** alebo **-** vyberte jednu z možností OFF (vypnuté) / 9 / 8 / 7 / 6 / 5 / 4 / 3 / 2 / 1. Jednotkou je minúta. Po výbere hodnoty opäť krátko stlačte tlačidlo **i** a uložte nastavenie a vráťte sa späť do nastavení Automatického vypnutia. Dvakrát krátko stlačte tlačidlo **i** (v intervale menšom ako 0,5 s) pre návrat späť do hlavného rozhrania alebo vyberte možnosť SPÄŤ → KONIEC.

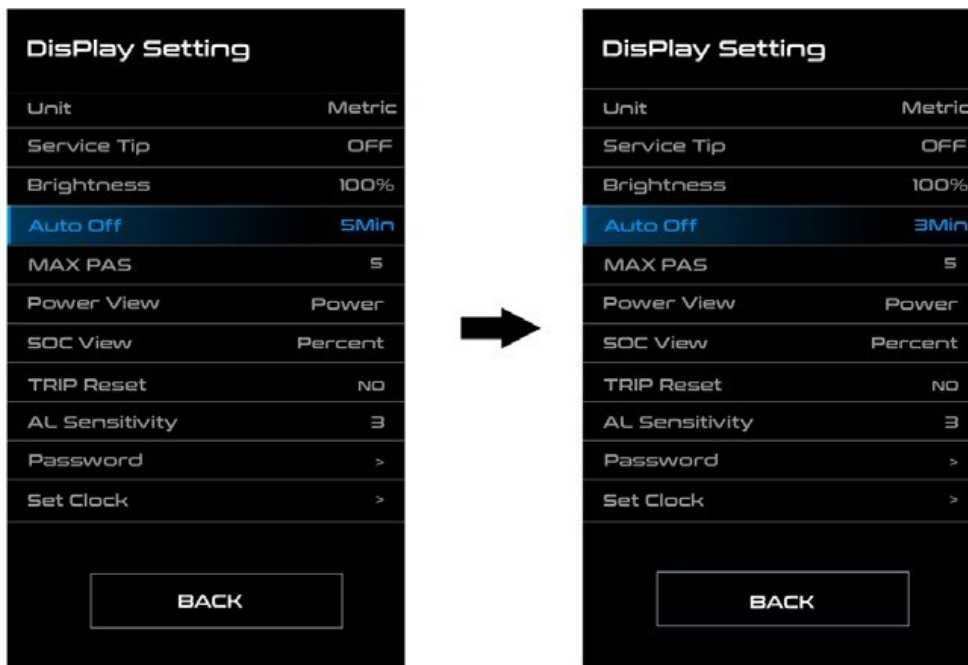

◆ MAX PAS - nastavenie počtu stupňov motorové asistencie

Krátko stlačte tlačidlá **+** alebo **-** a vyberte ponuku Max Pas. Krátkym stlačením tlačidla **i** možnosť potvrdíte a vstúpite do ponuky. Ďalším krátkym stlačením tlačidla **+** alebo **-** vyberte jednu z možností 3 / 5 / 9. Krátkym stlačením tlačidla **i** možnosť potvrdíte a vráťte sa späť do nastavenia MAX PAS.

Dvakrát krátko stlačte tlačidlo **i** (v intervale menšom ako 0,5 s) pre návrat späť do hlavného rozhrania alebo vyberte možnosť SPÄŤ → KONIEC.



◆ Zobrazenie výkonu - nastavenie režimu výstupného zobrazenia

Krátko stlačte tlačidlá **+** alebo **-** a vyberte ponuku Power View/Zobrazenie výkonu. Krátkym stlačením tlačidla **i** možnosť potvrdíte a vstúpíte do ponuky. Ďalším krátkym stlačením tlačidla **+** alebo **-** vyberte medzi režimami výstupného zobrazenia Výkon alebo Prúd. Krátkym stlačením tlačidla **i** možnosť potvrdíte a vráťte sa späť do nastavenia Zobrazenia výkonu. Dvakrát krátko stlačte tlačidlo **i** (v intervale menšom ako 0,5 s) pre návrat späť do hlavného rozhrania alebo vyberte možnosť SPÄŤ → KONIEC.

Poznámka: Zobrazovaná hodnota výkonu motora zodpovedá jeho aktuálnemu zaťaženiu a v niektorých prípadoch sa tak zobrazuje špičkový výkon motora.

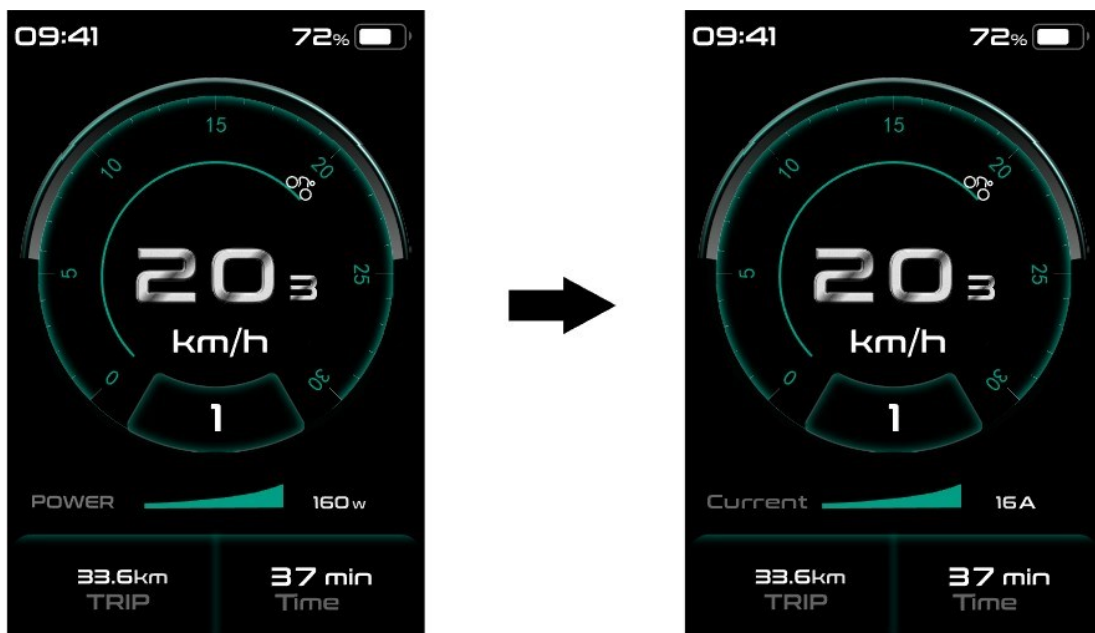

◆ Zobrazenie úrovne nabitia batérie - nastavenie režimu zobrazenia úrovne nabitia batérie

Krátko stlačte tlačidlá **+** alebo **-** a vyberte ponuku SOC View/ Zobrazenie úrovne nabitia batérie. Krátkym stlačením tlačidla **i** možnosť potvrdíte a vstúpíte do ponuky. Ďalším krátkym stlačením tlačidla **+** alebo **-** a uložte nastavenie a vráťte sa späť do nastavenia Zobrazenie úrovne nabitia batérie.

Dvakrát krátko stlačte tlačidlo **i** (v intervale menšom ako 0,5 s) pre návrat späť do hlavného rozhrania alebo vyberte možnosť SPÄŤ → KONIEC.

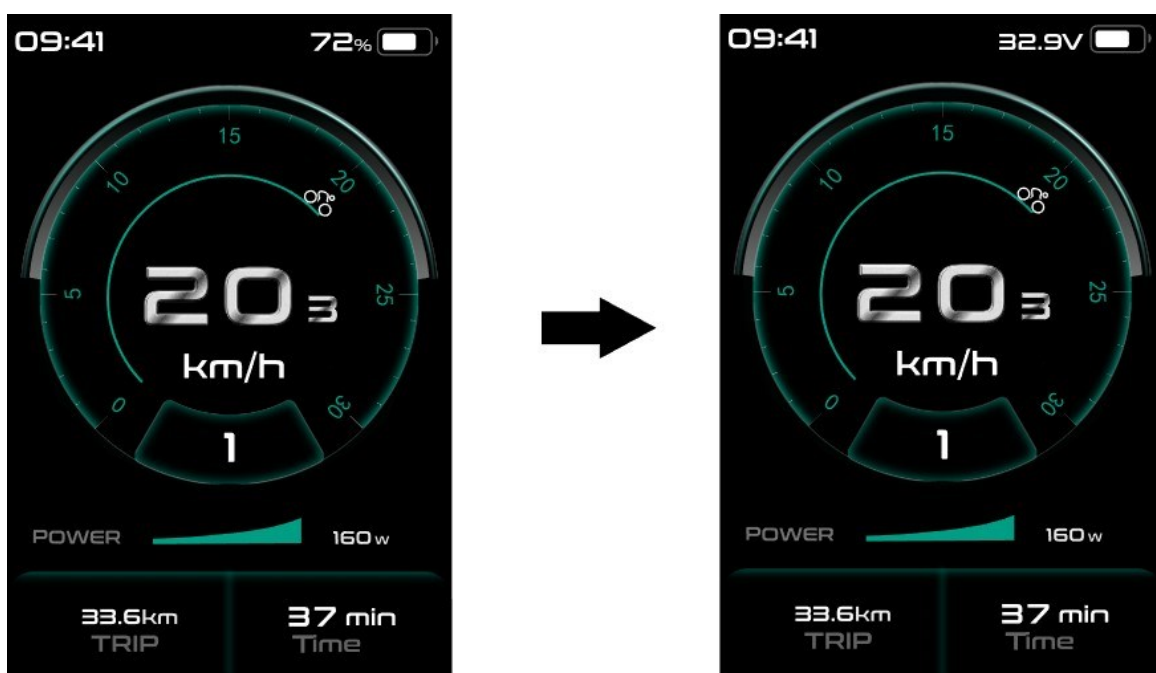

◆ **Resetovanie prejdenej vzdialenosti TRIP - nastavenie funkcie nulovania prejdenej vzdialenosti TRIP**

Krátko stlačte tlačidlá **+** alebo **-** a vyberte ponuku Trip Reset/Resetovanie prejdenej vzdialenosti TRIP/VYLET. Krátkym stlačením tlačidla **i** možnosť potvrdíte a vstúpíte do ponuky. Ďalším krátkym stlačením tlačidlá **+** alebo **-** vyberte medzi možnosťou ANO alebo NIE. Dvakrát krátko stlačte tlačidlo **i** (v intervale menšom ako 0,5 s) pre návrat späť do hlavného rozhrania alebo vyberte možnosť SPÄŤ → KONIEC.

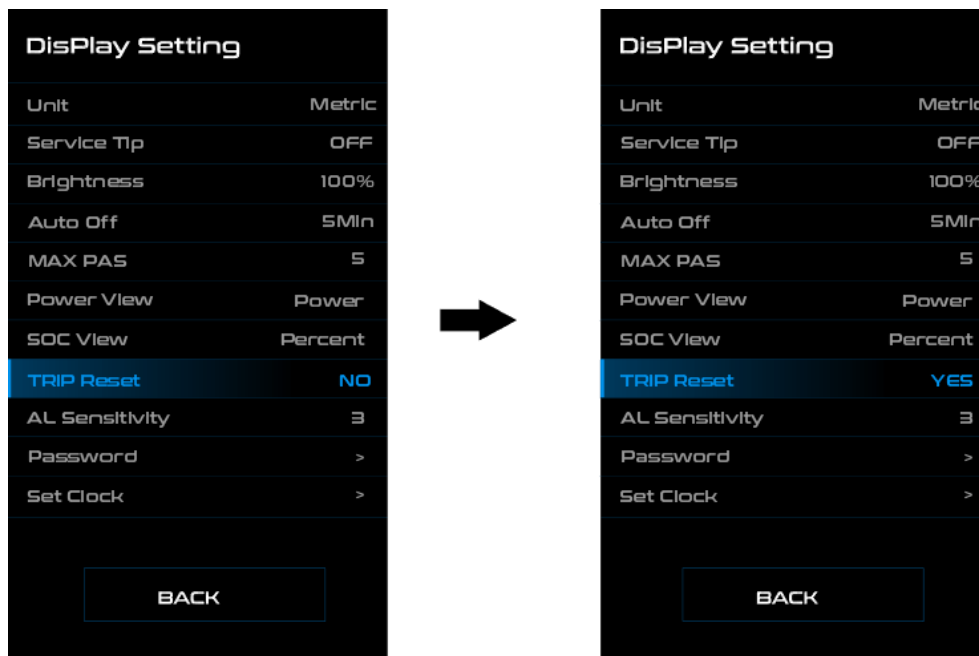

◆ **Citlivosť svetelného senzora - nastavenie úrovne citlivosti svetelného senzora**

Krátko stlačte tlačidlá **+** alebo **-** možnosť potvrdíte a vstúpíte do ponuky AL Sensitivity/Citlivosť senzora. Ďalším krátkym stlačením tlačidla **i** možnosť potvrdíte a vstúpíte do ponuky svetelného senzora. Ďalším krátkym stlačením tlačidla **+** alebo **-** vyberte požadovanú úroveň citlivosti 0/1/2/3/4/5/ OFF (vypnuté). Po výbere požadovaného stupňa pomoci opäť krátko stlačte tlačidlo **i** a uložte nastavenie a vráťte sa späť do nastavenia. Dvakrát krátko stlačte tlačidlo **i** (v intervale menšom ako 0,5 s) pre návrat späť do hlavného rozhrania alebo vyberte možnosť SPÄŤ → KONIEC.

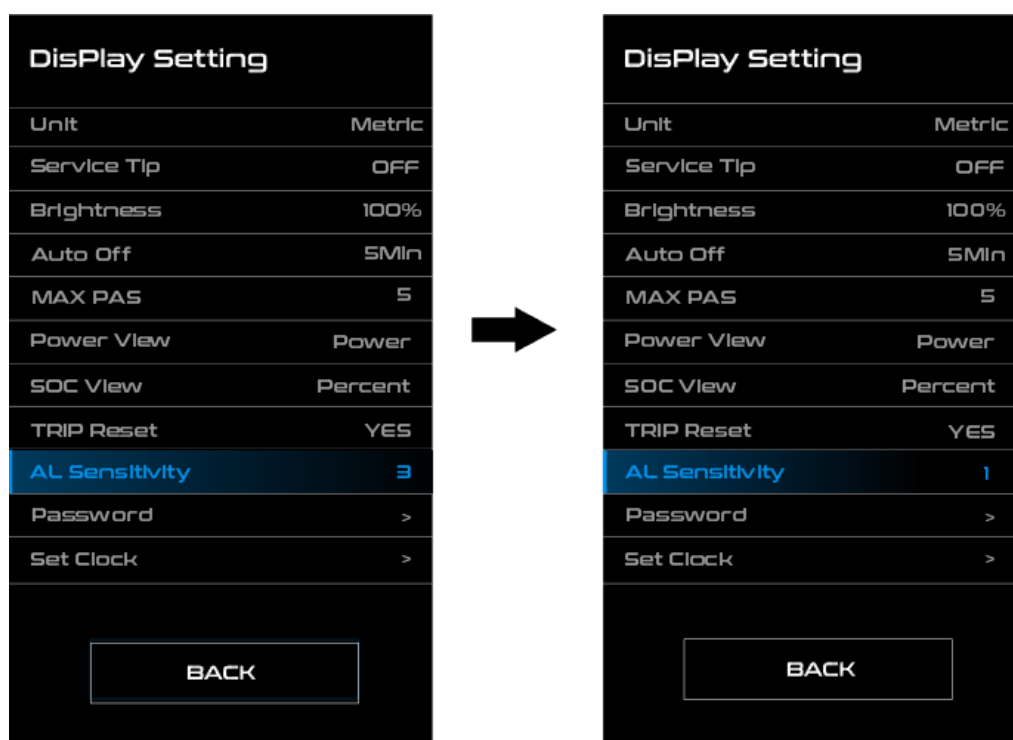

◆ Heslo - nastavenie hesla pre spustenie

Krátko stlačte tlačidlá **+** alebo **-** a vyberte ponuku Password/Heslo. Krátkym stlačením tlačidla **i** možnosť potvrdíte a vstúpite do ponuky. Krátko stlačte tlačidlá **+** alebo **-** a vyberte ponuku Vstupné heslo. Krátkym stlačením tlačidla **i** možnosť potvrdíte a vstúpite do ponuky, vyberte možnosť OFF (vypnuté) alebo ON (zapnuté) podľa nižšie uvedeného postupu.

Vstúpte do ponuky Vstupné heslo a vyberte možnosť Zapnuté. Krátko stlačte tlačidlo **i** a na displeji sa zobrazí vstupné heslo. Krátko stlačte tlačidlá **+** alebo **-** na prepnutie medzi číslami 0-9. Krátkym stlačením tlačidla **i** možnosť potvrdíte. Rovnakým postupom zadajte zvyšné tri čísla hesla. Po zadaní vstupného hesla sa nové heslo opäť zobrazí v rozhraní. Pre zadanie nového hesla opakujte vyššie uvedený postup. Ak sa nové heslo zhoduje s pôvodným, systém vám oznámi, že zadanie hesla prebehlo úspešne. V opačnom prípade je potrebné zopakovať prvý krok pre zadanie nového hesla a heslo znovu potvrdiť.

Po zadaní troch nesprávnych čísel sa systém vypne. Ak ste zabudli heslo, kontaktujte predajcu..

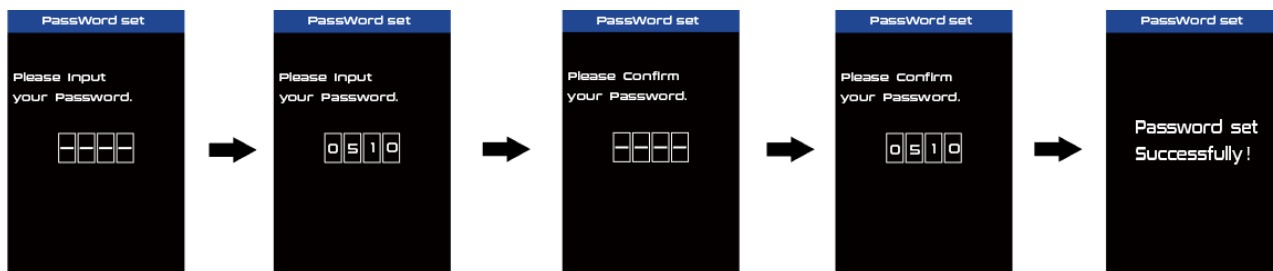

◆ Zmena hesla:

Po nastavení hesla sa do ponuky Heslo pridá ďalšia možnosť Zmena hesla. Krátko stlačte tlačidlá **+** alebo **-** a vyberte ponuku Zmena hesla. Krátkym stlačením tlačidla **i** možnosť potvrdíte a vstúpite do ponuky. V túto chvíľu vás displej vyzve na zadanie aktuálneho hesla v rozhraní. Ak zadáte správne heslo, displej vás vyzve na zadanie nového hesla. . Pre zadanie nového hesla vás displej vyzve k jeho zopakovaniu. Ak sa heslo zhoduje s pôvodným, systém vám oznámi, že zadanie hesla prebehlo úspešne.

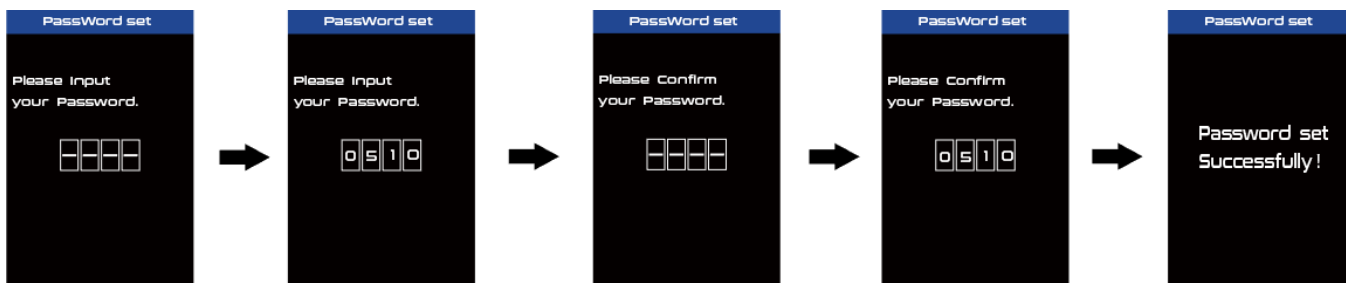

◆ Vypnutie hesla:

Vstúpte do ponuky Vstupné heslo, vyberte možnosť Vypnuté a krátko stlačte tlačidlo **i** V túto chvíľu vás displej vyzve na zadanie aktuálneho hesla v rozhraní. Ak zadáte správne heslo, displej heslo potvrdí a vypne funkciu Vstupné heslo. Ak zadáte 10x chybné heslo displej sa automaticky vypne.

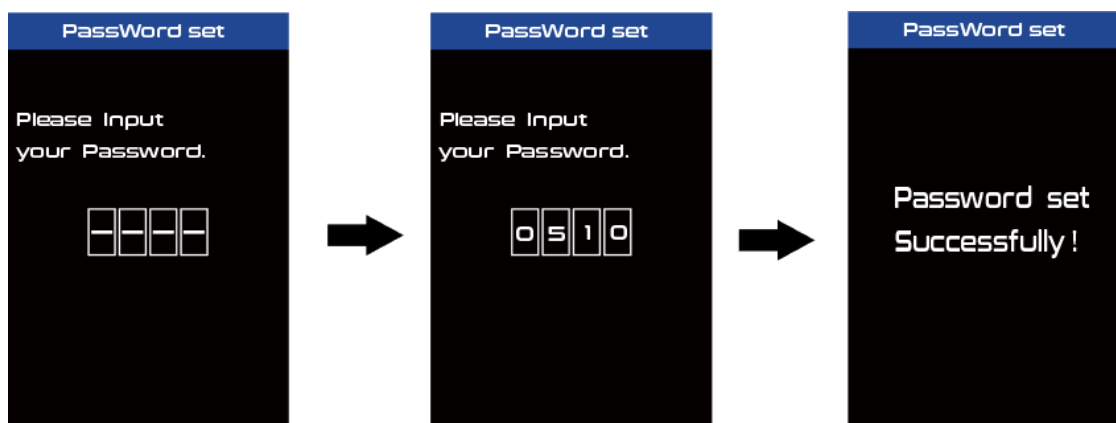

◆ Nastavenie hodín - nastavenie času

Krátko stlačte tlačidlá **+** alebo **-** a vyberte ponuku Set Clock/Nastavenie hodín. Krátkym stlačením tlačidla **i** možnosť potvrdíte a vstúpíte do ponuky. Čas sa zobrazuje v 24 hodinovom formáte. Kurzor zostáva na prvej číslici hodín. Krátko stlačte tlačidlá **+** alebo **-** a vyberte hodnotu 0-2. Krátkym stlačením tlačidla **i** možnosť potvrdíte. V tomto momente sa kurzor posunie na druhú číslicu hodín. Krátko stlačte tlačidlá **+** alebo **-** a vyberte hodnotu 0-9. Krátkym stlačením tlačidla **i** možnosť potvrdíte. Kurzor sa presunie na prvú číslicu minút. Krátko stlačte tlačidlá **+** alebo **-** a vyberte hodnotu 0-5. Krátkym stlačením tlačidla **i** možnosť potvrdíte. Kurzor sa posunie na druhú číslicu minút. Krátko stlačte tlačidlá **+** alebo **-** a vyberte hodnotu 0-9. Po výbere možnosti opäť krátko stlačte tlačidlo **i** a uložte nastavenie a vráťte sa späť do Nastavenia hodín. Dvakrát krátko stlačte tlačidlo **i** (v intervale menšom ako 0,5 s) pre návrat späť do hlavného rozhrania alebo vyberte možnosť SPÄŤ → KONIEC.

◆ Vstup do rozhrania Informácie

V ponuke Nastavení krátko stlačte tlačidlá **+** alebo **-** a vyberte ponuku Informácie. Krátkym stlačením tlačidla potvrdíte voľbu a vstúpíte do ponuky. Krátkym stlačením tlačidla **i** možnosť potvrdíte a vstúpíte do ponuky. Ponuku môžete použiť na zobrazenie všetkých informácií, ale nie je možné ich upravovať alebo do nich zasahovať.

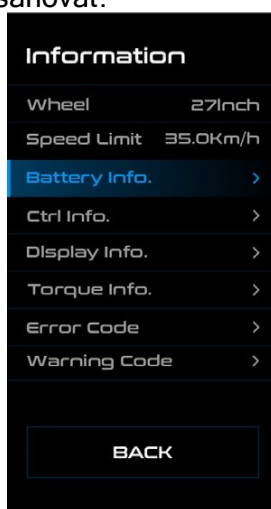

◆ Koleso - Veľkosť kolesa

Veľkosť kola nemožno meniť. Táto informácia je tu len pre informáciu.

◆ Obmedzenie rýchlosti - rýchlostný limit

Rýchlostný limit nemožno meniť. Táto informácia je tu len pre informáciu.

Z výroby je obmedzenie rýchlosti nastavené na 25 km/h tak, aby bolo v súlade s platnou legislatívou pre prevádzku elektrobicyklov na pozemných komunikáciách. V prípade, zmeny nastavenia obmedzenia maximálnej rýchlosti na vyššiu hodnotu ako 25 km/h, nespĺňa už elektrobicykel príslušné zákony a nesmie byť použitý na jazdu na pozemných komunikáciách!

◆ Informácie o batérii

Krátko stlačte tlačidlá **+** alebo **-** a vyberte ponuku Informácie o batérii. Krátkym stlačením tlačidla **i** možnosť potvrdíte a vstúpite do ponuky. V tomto momente vyberte možnosť Ďalšia strana a potvrdte ju krátkym stlačením tlačidla **i**, čím vstúpite do ponuky. Ak nie sú k dispozícii žiadne údaje, na displeji sa zobrazí --. V nižšie uvedenej tabuľke môžete vidieť jednotlivé informácie a ich vysvetlenie:

Zobrazená informácia	Vysvetlenie
TEMP	aktuálna teplota (°C)
TotalVolt	napätie batérie (V)
Current	prúd (A)
Res Cap	zostávajúca kapacita batérie (Ah)
Full Cap	kapacita batérie pri plnom nabití (Ah)
RelChargeState	relatívny stav nabitia batérie v percentách (%)
AbsChargeState	absolútny stav nabitia v percentách (%)
Cycle Times	počet cyklov
Max Uncharge Time	maximálna doba vybitia
Last Uncharge Time	posledný čas vybitia
Total Cell	počet článkov
Cell Voltage 1	napätie článku 1(mV)
Cell Voltage 2	napätie článku 2 (mV)
Cell Voltage n	napätie článku n (mV)
HW	verzia hardvéru
SW	verzia softvéru

Dvokrát krátko stlačte tlačidlo **i** (v intervale menšom ako 0,5 s) pre návrat späť do hlavného rozhrania alebo vyberte možnosť SPÄŤ → KONIEC.

◆ Informácie o riadiace jednotke

Krátko stlačte tlačidlá **+** alebo **-** a vyberte ponuku CTRL Info/Info o RJ. Krátkym stlačením tlačidla **i** možnosť potvrdíte a vstúpite do ponuky CTRL Info. Zobrazí sa informácia o riadiace jednotke. Krátko stlačte tlačidlo **i** pre návrat do Nastavenia.

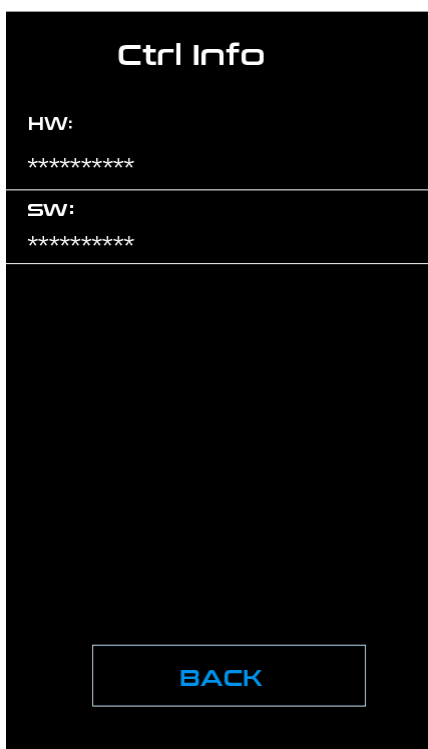

◆ Informácie o displeji

Krátko stlačte tlačidlá **+** alebo **-** a vyberte ponuku Display/Info o displeji. Krátkym stlačením tlačidla **i** možnosť potvrdíte a vstúpíte do ponuky Display. Zobrazí sa informácia o displeji. Krátko stlačte tlačidlo **i** pre návrat do Nastavenia.

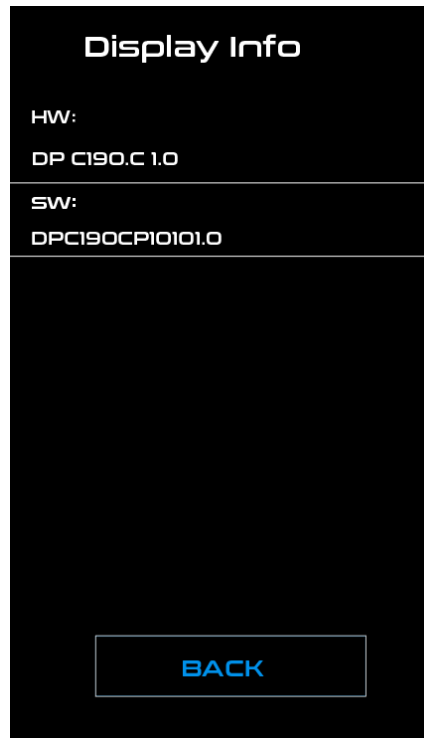





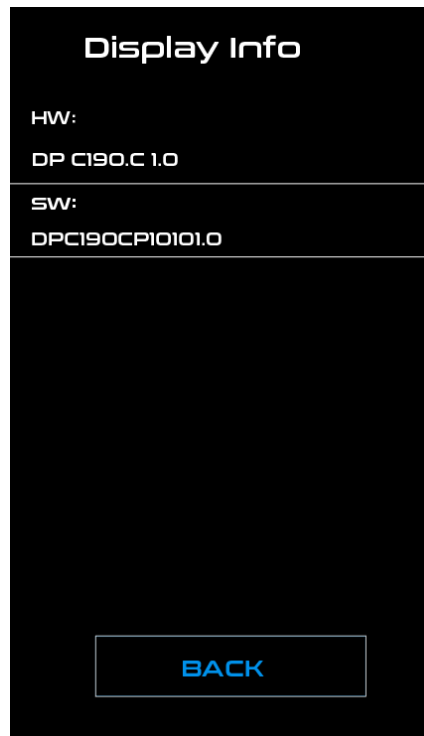





◆ Informácie o tlakovým snímačmi

Krátko stlačte tlačidlá **+** alebo **-** a vyberte ponuku Torque info/Tlakový snímač. Krátkym stlačením tlačidla **i** možnosť potvrdíte a vstúpíte do ponuky Torque info. Zobrazí sa informácia o tlakovým snímači. Krátko stlačte tlačidlo **i** pre návrat do Nastavenia.



◆ Chybové kódy

Krátko stlačte tlačidlá  alebo  a vyberte ponuku Warning Code/Chybové kódy. Krátkym stlačením tlačidla  možnosť potvrdíte a vstúpite do ponuky. Warning Code zobrazí informáciu o posledných 10 chybách. Chybová hláška 00 znamená, že nevznikla žiadna chyba.

Krátkym stlačením tlačidla  alebo  a vyberte „Chybový kód“ a potom stlačte tlačidlo  pre potvrdenie. Stlačením a podržaním tlačidla ,  a  súčasne (>2 s) vybraný chybový kód vymažete. Dvakrát krátko stlačte tlačidlo  (v intervale menšom ako 0,5 s) pre návrat späť do hlavného rozhrania alebo vyberte možnosť SPÄŤ → KONIEC.

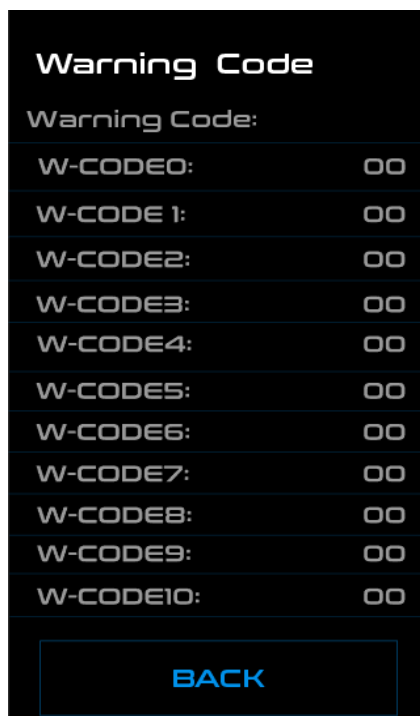

◆ Definície chybových hlásení

Displej môže zobrazíť poruchy elektrobicykla. Keď je detekovaná chyba, na displeji sa zobrazí príslušný symbol . Navyše sa zobrazí jeden z nasledujúcich kódov. Ak sa objaví chybový kód, ktorý nie je v tabuľke kontaktujte predajcu. Vždy skontrolujte, že sú konektory správne zasunutý.

Chybový kód	Popis chyby	Riešenie
05	Chyba akceleračnej páčky	Skontrolujte konektory káblov a uistite sa, že sú správne pripojené.
07	Ochrana prepätia batérie	Vymeňte predlžovací kábel alebo kábel škrtiacej klapky (ak je to potrebné).
08	Neštandardný signál z halovej sondy motora	Vymeňte páku plynu, ak porucha pretrváva, obráťte sa na servisné stredisko.
09	Porucha vodiča fázy motora	Skontrolujte, či je menovité napätie batérie rovnaké ako napätie pohonnej jednotky.
10	Teplota motora dosiahla maximálne bezpečné hodnoty	Vymeňte batériu za novú, ak porucha pretrváva, kontaktujte servisné stredisko.
11	Neštandardné hodnoty snímača teploty motora	Zastavte, vypnite bicykel a počkajte, kým motor vychladne. Ak sa chyba objaví, keď bicykel nebolo možné preťažiť, obráťte sa na servisné stredisko.
12	Chyba prúdového senzora	Skontrolujte konektory káblov a uistite sa, že sú správne pripojené, ak porucha pretrváva, kontaktujte servisné stredisko.

14	Teplota regulátora dosahuje hodnoty ochrany	Zastavte, vypnite bicykel a počkajte, kým riadiaca jednotka vychladne. Ak sa porucha objaví, keď bicykel nemohol byť preťažený, kontaktujte servisné stredisko.
15	Porucha snímača teploty regulátora	Zastavte, vypnite bicykel a počkajte, kým riadiaca jednotka vychladne. Ak sa chyba zobrazí, keď koleso nebolo možné preťažiť, obráťte sa na servisné stredisko.
21	Porucha snímača otáčok	Reštartujte systém.
26	Porucha snímača točivého momentu	Skontrolujte polohu magnetu voči snímaču.
30	Displej nedokáže prijímať dáta z riadiacej jednotky	Skontrolujte konektory.
36	Chyba obvodu detekcie klávesnice	Ak problém pretrváva, obráťte sa na servisné stredisko.
37	Chyba riadiacej jednotky WDT	Skontrolujte konektory káblov a uistite sa, že sú správne pripojené. Ak problém pretrváva, obráťte sa na servisné stredisko.
42	Nízke napätie batérie	Skontrolujte konektory káblov a uistite sa, že sú správne pripojené. Ak problém pretrváva, obráťte sa na servisné stredisko.
49	Nízke napätie jedného z článku batérie	Reštartujte systém.
4C	Rozdiel napätia medzi jednotlivými článkami batérie	Ak problém pretrváva, obráťte sa na servisné stredisko.

V prípade zobrazení iných, než vyššie uvedených chybových kódov kontaktujte autorizovaný servis predajcu.

Pokiaľ sa zobrazí chybový kód, nechajte chybu opraviť. V opačnom prípade nebudete môcť s elektrobicyklom normálne jazdiť. Vždy sa obráťte na autorizovaného predajcu bicyklov.

**Pozor na bezpečné používanie. Nepokúšajte sa uvoľniť alebo pripojiť konektor, ak batériu nabíjate či ak je zapnuté napájanie z batérie.
Vyhnete sa nebezpečenstvu úrazu elektrickým prúdom.
Displej nevystavujte nárazom.
Neupravujte parametre systému, aby ste predišli nesúlade parametrov.**

◆ Nastavenie jazyka

Po zapnutí systému dvojitým stlačením tlačidla **i** prejdete do ponuky „Setting“ (Nastavenie). Stlačením tlačidla **+** alebo **-** vyberte položku „Language“ (Jazyk) a stlačením tlačidla **i** voľbu potvrdíte. Krátkym stlačením tlačidla **+** alebo **-** vyberte požadovaný jazyk „English“, „Deutsche“, „Nederlands“, „Français“, „Italiano“ alebo „Čeština“. Po výbere požadovanej voľby stlačte tlačidlo **i** tím sa vybraný jazyk uloží. Výberom voľby „BACK“ späť sa vrátite do rozhrania nastavení.

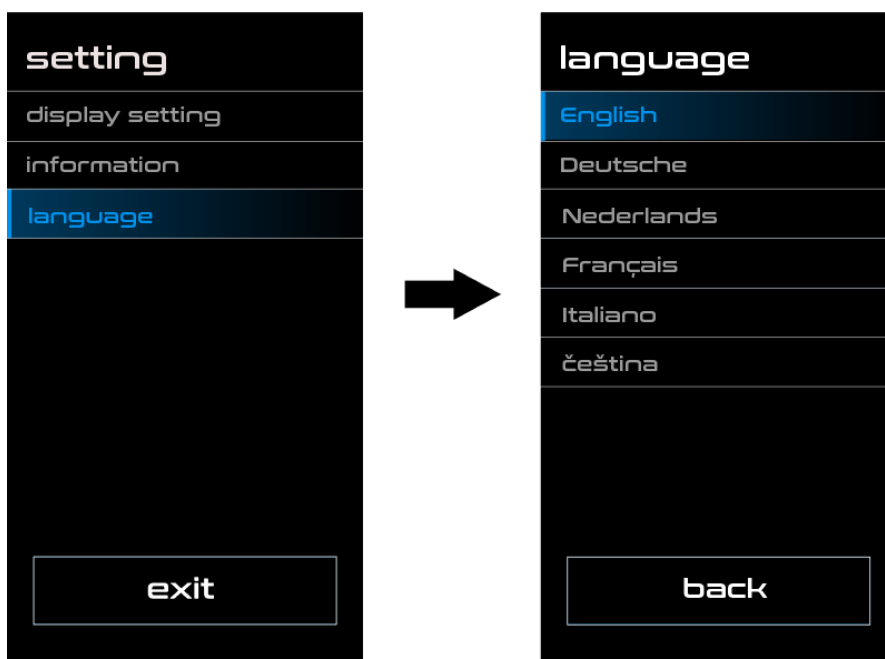

DP C10 - NÁVOD NA OBSLUHU RIADIACEJ JEDNOTKY



Špecifikácia

- Menovité napätie: 36 V / 43 V / 48 V DC
- Prevádzková teplota: -20 ~ 45 °C
- Skladovacia teplota: -20 ~ 50 °C
- Skladovacia vlhkosť: 30% - 70%
- Stupeň ochrany: IP65

Vyobrazenie a rozmery

Vyobrazenie a rozmerový náčrt displeja (rozmery sú uvedené v mm)

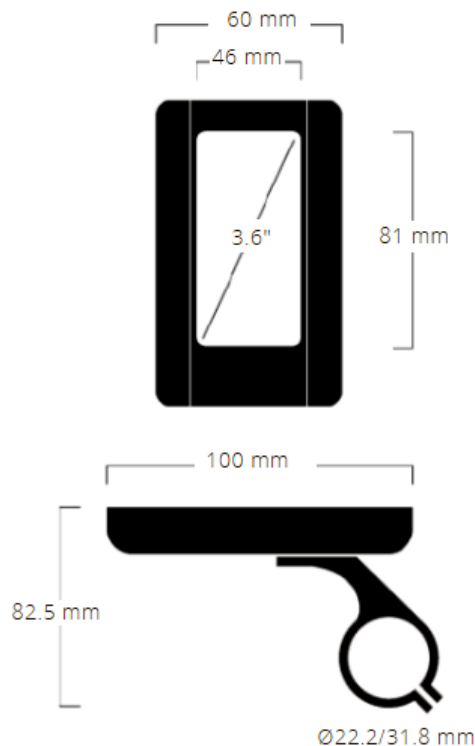

Dôležité

- Výrobok je navrhnutý tak, aby bol vodotesný. Napriek tomu sa dôrazne odporúča vyhnúť sa ponoreniu displeja pod vodu.
- Nečistite displej prúdom pary, vysokotlakovým čističom alebo prúdom z vody z hadice.
- Nepoužívajte riadidlá alebo iné rozpúšťadlá na čistenie displeja. Také látky môžu poškodiť jeho povrch.

Ovládanie



◆ Prehľad funkcií

- Zobrazenie rýchlosti (aktuálne, maximálne a priemerná rýchlosť)
- Nastavenie jednotiek km/míle podľa používateľa
- Indikácia stavu batérie
- Automatické osvetlenie citlivé na denné svetlo
- Nastavenie jasnosti podsvietenia displeja
- Indikácia podpory výkonu
- Funkcie asistenta chôdze
- Tachometer: Počítadlo celkové (TOTAL) a denné (TRIP/VYLET) prejdenej vzdialenosti
- Informácie o dojazdovej vzdialenosti podľa štýlu jazdy
- Indikátor výkonu motora
- Ukazovateľ spotreby energie KALORIE (voliteľná výbava)
- Zobrazenie chybových kódov
- Upozornenie na servisný interval
- USB nabíjačka

Z výroby je obmedzenie rýchlosti nastavené na 25 km/h tak, aby bolo v súlade s platnou legislatívou pre prevádzku elektro bicyklov na cestných komunikáciách. V prípade prednastavenia maximálnej rýchlosti na vyššiu hodnotu ako 25 km/hod, nespĺňa už elektro bicykel príslušné zákony a nesmie byť použitý na jazdu na cestných komunikáciách!

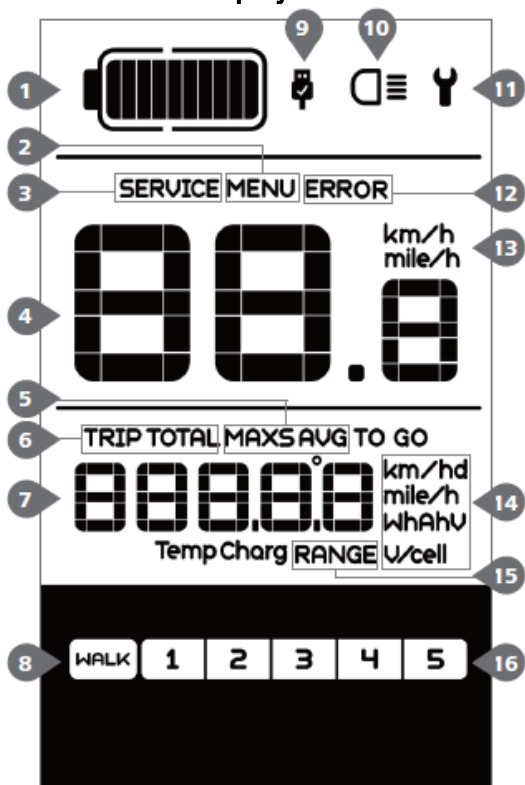
◆ Zobrazenie displeja



1. Úroveň nabitia batérie
2. Menu
3. Servis
4. Ukazovateľ rýchlosti
5. Režim rýchlosti: najvyššia rýchlosť (MAXS) - priemerná rýchlosť (AVG/PRUMER)
6. Ukazovateľ vzdialenosti, denné kilometre (TRIP/VÝLET) - celkový počet kilometrov (TOTAL/CELKOM)
7. Informácie: Zobrazí hodnoty, ktoré zodpovedajú zvolenému režimu
8. Asistent chôdze 
9. Indikátor nabíjania USB: zobrazuje ikonu , pokiaľ je k zariadeniu pripojené externé zariadenie USB
10. Osvetlenie zapnuté
11. Indikátor chyby
12. Chyba
13. Jednotka rýchlosti
14. Zobrazení jednotiek
15. Zostávajúca dojazdová vzdialenosť
16. Úroveň motorové asistencie

◆ Funkcie tlačidiel

Tlačidlo 

Tlačidlo 



Osvetlenie

Tlačidlo zapnutia/vypnutia



Režim 



Bežná obsluha

◆ Tlačidlo zapnutia/vypnutia

Stlačte a podržte tlačidlo  po dobu min. 2 s a displej sa zapne. Opätovným stlačením a podržaním tlačidla  displej vypnete.

Pokiaľ sa bicykel nepoužíva, displej sa automaticky vypne po 5 minútach. Dobu vypnutia je možné nastaviť v ponuke Nastavenie času automatického vypnutia.

◆ Výber úrovne motorovej asistencie

Po zapnutí displeja krátko stlačte tlačidlá  alebo  a nastavte požadovanú úroveň motorovej asistencie. Najnižšia úroveň je 0, najvyššia úroveň 5. Pokiaľ je zapnutý displej, počiatočné nastavenie je 1. Režim 0 je režim bez pomoci (na displeji v tú chvíľu nie je zobrazená žiadna úroveň motorovej asistencie).



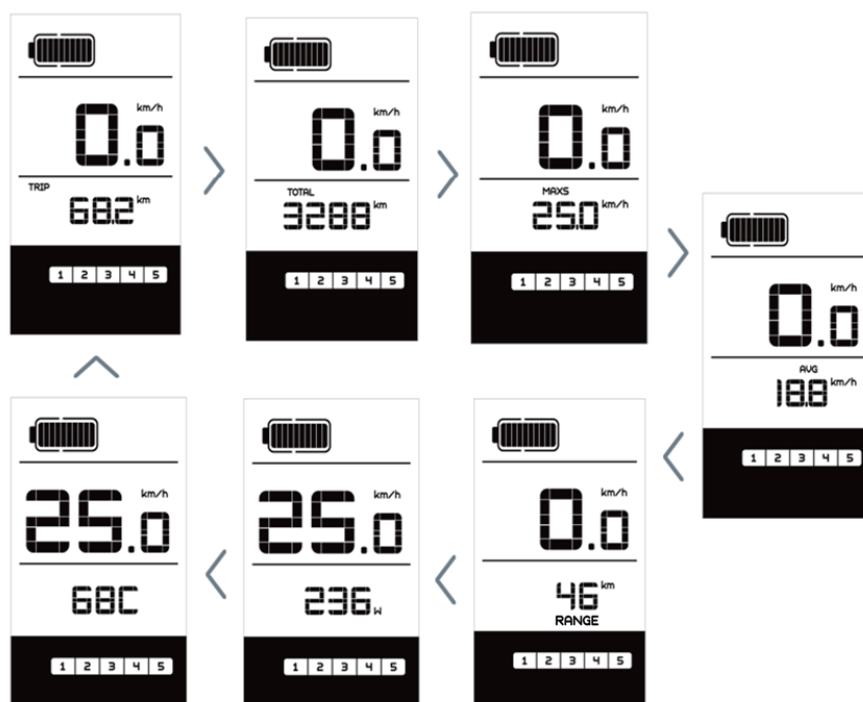

◆ Prepínanie medzi režimom vzdialenosti a rýchlosti

Krátkym stlačením tlačidla  môžete prepínať medzi jednotlivými režimami v nasledovnom poradí: prejdená vzdialenosť (TRIP) → celková vzdialenosť (TOTAL) → maximálna dosiahnutá rýchlosť (MAXS) → priemerná rýchlosť (AVG) → zostávajúca dojazdová vzdialenosť (RANGE) → výstupný výkon (POWER) → spotreba energie (C) (len s namontovaným snímačom točivého momentu).



◆ Zapnutie osvetlenie a podsvietenia displeja

Stlačte a na 2 sekundy podržte tlačidlo  pre zapnutie svetla a podsvietenia displeja. Opätovným stlačením a podržaním tlačidla  svetla a podsvietenia displeja vypnete. Je 5 úrovní jasu podsvietenia displeja, z ktorých môže užívateľ vyberať (je možné nastaviť v ponuke Nastavenie jasu podsvietenia displeja).

Pokiaľ je displej zapnutý v tmavom prostredí, podsvietenie displeja aj svetla sa automaticky zapnú. Pokiaľ sa podsvietenie displeja a svetlo vypnú ručne, je potrebné ich zasa ručne zapnúť.

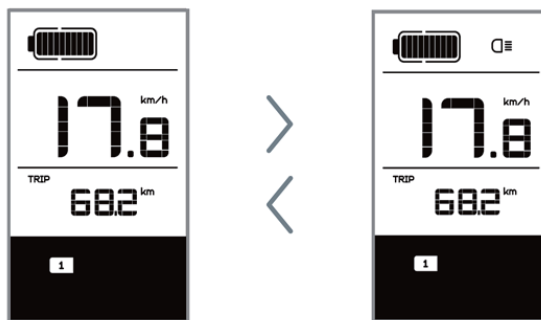

Pokiaľ nie je zapojené predné alebo zadné svetlo, tlačidlo je možné použiť len na zapnutie/vypnutie podsvietenia displeja.

◆ Režim asistenta chôdze

Aktivácia: Krátko (<0,5 s) stlačte tlačidlo , pokiaľ nie je úroveň nula a potom stlačte (<0,5 s) tlačidlo , zobrazí sa . Teraz podržte tlačidlo a pomoc pri chôdzi sa aktivuje. Symbol bude blikať a bicykel pôjde rýchlosťou cca. 6 km/h. Po uvoľnení tlačidla sa motor automaticky zastaví a prepne späť na úroveň nula (pokiaľ nie je do 5 s vykonaný žiadny iný výber). Pokiaľ nie je signál rýchlosti, displej ukazuje 2,5 km/h.

Funkcia asistent chôdze sa môže používať len pri tlačení bicykla.
Pozor! Pri použití Asistenta chôdze hrozí nebezpečenstvo poranenia, ak nemá zadné koleso kontakt so zemou.

◆ Ukazovateľ stavu nabitia batérie

Kapacita batérie je zobrazená v desiatich úrovniach. Každý plný stĺpec predstavuje zvyšnú kapacitu batérie v desiatkach percent, ak rámček blikať, znamená to, že musíte dať batériu nabiť (viď obrázok nižšie):

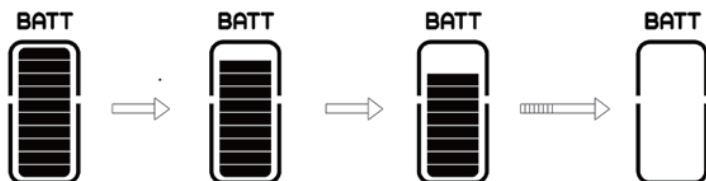

◆ USB nabíjačka

Pokiaľ je k zariadeniu pripojené externé zariadenie USB, na displeji sa objaví ikona , zariadenie bude nabíjané. Maximálne nabíjacie napätie je 5 V a maximálny nabíjací prúd je 500 mA.

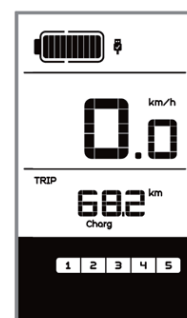

Nastavenia

◆ Vstup do rozhrania nastavení

Všetky nastavenia sa vykonávajú pri zaparkovanom elektro bicykli.

Po zapnutí displeja dvakrát rýchlo za sebou (<0,3 s) stlačte tlačidlo pre prístup k rozhraniu „MENU“.

Krátkym stlačením (<0,3 s) tlačidla sa pohybuje postupne medzi položkami nastavení.

Stlačením tlačidla alebo môžete vyberať možnosti nastavenia.

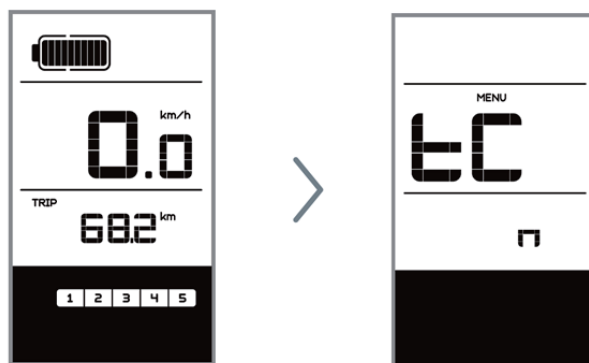

Pokiaľ jeden krát rýchlo (<0,3 s) stlačíte tlačidlo , potvrdíte vybranú možnosť a prejdete na ďalšiu položku nastavenia. Pokiaľ dvakrát rýchlo za sebou (<0,3 s) stlačíte tlačidlo , potvrdíte vybranú možnosť, ukončíte režim nastavení a vrátite sa na hlavnú obrazovku.

Pokiaľ nebude stlačené žiadne tlačidlo do 10 s, displej sa automaticky vráti na hlavnú obrazovku a žiadne údaje nebudú uložené.





Jednotlivé položky MENU sú nižšie zoradené podľa poradia zobrazenia na displeji.

<p>Resetovanie počtu najjazdených kilometrov „tC“ Pomocou + alebo i, vyberte medzi „y“ (ÁNO) alebo „N“ (NIE). Pokiaľ zvolíte „y“, denné kilometre (TRIP/VÝLET), maximálna rýchlosť (MAXS) a priemerná rýchlosť (AVG/PRIEMER) bude resetovaná. POZNÁMKA: Pokiaľ sa denné kilometre dostanú na 99999 km, budú obnovené denné kilometre automaticky.</p>	
<p>Prepínanie jednotiek medzi kilometrami a míľami „S7“ Teraz pomocou + alebo -, vyberte medzi „km/h“ alebo „míľami/h“.</p>	
<p>Nastavenie citlivosti na svetlo „bL0“ Pomocou M alebo +, zvýšite alebo znížite citlivosť na svetlo 0-5. Voľba 0 znamená vypnutie citlivosti na svetlo.</p>	
<p>Nastavenie jas displeja „bL1“ Pomocou + alebo +, zvýšite alebo znížite jas 1-5.</p>	

<p>Nastavenie času automatického vypnutia „OFF“</p> <p>Pomocou [+] alebo [-], zvýšite alebo znížite počet minút do automatického vypnutia (1-9 minút).</p>	
<p>Nastavenie oznámení servisného intervalu „nnA“</p> <p>Pomocou [+] alebo [-], [+], vyberte medzi „0“ alebo „1“. Voľba 0 znamená vypnutie oznámení. POZNÁMKA: Pokiaľ je funkcia „Servis“ zapnutá, každých 5000 km (a viac ako 5000 km) je zobrazený indikátor „SERVICE“ vždy po zapnutí.</p>	

Nasledovné položky nastavení sú informatívne a nie je možné ich meniť.

POZNÁMKA: Niektoré informácie sa nezobrazujú, ak nie je inštalovaný snímač točivého momentu.

<p>Veľkosť bicykla „LUd“</p> <p>Obmedzenie rýchlosti „SPL“</p>	
<p>Informácie o hardwary ovládača „CHc“ (Controller Hardware Check)</p> <p>Informácie o softwary ovládača „CSc“ (Controller Software Check)</p> <p>Informácie o hardwary displeja „dHc“ (Display Hardware Check)</p> <p>Informácie o softwary displeja „dSc“ (Display Software Check)</p>	
<p>Informácie o hardwary BMS „bHc“ (BMS Hardware Check)</p> <p>Informácie o softwary BMS „bSc“ (BMS Software Check)</p> <p>Informácie o hardwary senzora „SHc“ (Sensor Hardware Check)</p> <p>Informácie o softwary senzora „SSc“ (Sensor Software Check)</p>	

Informácie o batérii „b01“ ...

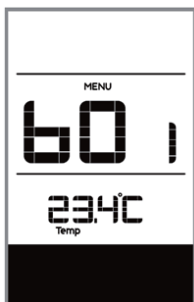

Krátkym stlačením (<0,3 s) tlačidla **i** zobrazíte postupne všetky informácie o batérii.

POZNÁMKA: Pokiaľ nie sú detekované žiadne údaje, zobrazí sa „-“.

Kód	Parameter
b01	Aktuálna teplota (°C)
b04	Napätie (V)
b06	Prúd (A)
b07	Zostávajúca kapacita (Ah)
b08	Celková kapacita (Ah)
b09	Relatívny stav nabitia (%)
b10	Absolútny stav nabitia (%)
b11	Nabíjacie cykly (počet)
b12	Max. doba vybitia (h)
b13	Posledné vybitie (h)
d00	Počet článkov batérie
d01	Napätie článkov 1 (mV)
d02	Napätie článkov 2 (mV)
dn	Napätie článkov n (mV)

Chybové kódy „E00“

Krátkym stlačením (<0,3 s) tlačidla **i** zobrazíte postupne posledných desať kódov „E00“ až E09. Kód chyby "00" znamená, že neboli zaznamenané žiadne chyby.



Pokiaľ sa zobrazí chybový kód, nechajte poruchu opraviť. V opačnom prípade nebudete môcť s elektro bicyklom normálne jazdiť. Vždy sa obráťte na autorizovaného predajcu cestných bicyklov.

◆ Popis chybových kódov

Displej môže zobraziť poruchu elektro bicykla. Akonáhle je detekovaná chyba, na displeji sa zobrazí príslušný symbol **Y**. Navyše sa zobrazí jeden z nasledujúcich kódov.

Poznámka: Prečítajte si pozorne popis chybového kódu. Pokiaľ uvidíte chybový kód, reštartujte systém. Pokiaľ sa tým problém nevyrieši (znovu sa zobrazí chybový kód), obráťte sa na svojho predajcu. Vždy skontrolujte, že sú správne zasunutý konektory. Pokiaľ sa zobrazí kód, ktorý sa v tabuľke nenachádza, kontaktujte predajcu.

Kód	Popis chybového kódu	Riešenie
07	Ochrana voči prepätiu	Vyberte batériu a znovu ju vložte. Pokiaľ problém pretrváva, kontaktujte predajcu
10	Teplota vo vnútri motora dosiahla svoje maximálne hodnoty	Vypnite systém a nechajte motor vychladnúť. Pokiaľ problém pretrváva, kontaktujte predajcu
14	Teplota vo vnútri regulátora dosiahla svojho maxima	1. Vypnite systém a nechajte bicykel vychladnúť 2. Pokiaľ problém pretrváva, kontaktujte predajcu
21	Chyba rýchlostného senzora	1. Reštartujte systém 2. Skontrolujte, či je magnet na špajdli kola zarovnaný so snímačom rýchlosti a či je vzdialenosť medzi 10 mm až 20 mm 3. Skontrolujte, či je konektor snímača rýchlosti správne pripojený 4. Pokiaľ problém pretrváva, kontaktujte predajcu

Pozor na bezpečné používanie. Nepokúšajte sa uvoľniť alebo pripojiť konektor, pokiaľ batériu nabíjate alebo ak je zapnuté napájanie z batérie.

Vyhnete sa nebezpečenstvu úrazu elektrickým prúdom.





Displej nevystavujte nárazom.

Neupravujte parametre systému, aby ste predišli nesúladu parametrov.

Instructions for operating control units

Models: KD59E; KD58C; KD218; DP C18; DP C10

Content

	<p>KD59E - OPERATING INSTRUCTIONS FOR USE OF THE CONTROL UNIT 84 84</p> <p>Specifications..... 84</p> <p>Appearance and Size 84</p> <p>Control 85</p>
	<p>KD218 - OPERATING INSTRUCTIONS FOR USE OF THE CONTROL UNIT 86 86</p> <p>Specifications 86</p> <p>Appearance and Size..... 86</p> <p>Control 87</p> <p>Settings..... 89</p>
	<p>DP C190.CAN - OPERATING INSTRUCTIONS FOR USE OF THE CONTROL UNIT 95 95</p> <p>Specifications 95</p> <p>Control 95</p> <p>Settings..... 100</p>
	<p>DP C10 - OPERATING INSTRUCTIONS FOR USE OF THE CONTROL UNIT 114 114</p> <p>Specifications 114</p> <p>Important notice..... 114</p> <p>Control 115</p> <p>Settings..... 118</p>

KD59E - OPERATING INSTRUCTIONS FOR USE OF THE CONTROL UNIT



Specifications

- Power Supply: 36 V
- Rated working current: 10 mA
- The maximum working current: 30 mA
- Off leakage current: $<1 \mu\text{A}$
- The supply controller working current: 50 mA
- Working temperature: $-20 \sim 60 \text{ }^\circ\text{C}$
- Storage temperature: $-30 \sim 70 \text{ }^\circ\text{C}$
- Degree of protection: IP65

Appearance and Size

Display appearance and dimension figure (unit: mm)

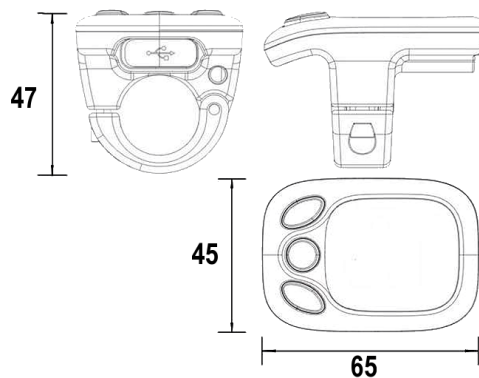



Control

◆ Function Summary

KD59E can provide a lot of functions to fit the users' need. The indicating contents are as following:

- Smart battery indicator
- Assistance-level indicator
- The push-assistance function
- The Lighting On/Off (optional)

◆ Button Definition

There are three buttons (, , ), on the KD59E display that represented by the following functions respectively **MODE**, „+“ a „-“.

◆ Switching the eBike System On/Off

To switch on the eBike system, hold the **MODE**  button for 2s.

In the same way to hold the **MODE** button for 2s again, the eBike system will be switched off. When switching off the eBike system the leakage current is less than 1 uA.

When parking the eBike for more than 10 minutes, the eBike system will switches off automatically.

◆ Switching the Lighting On/Off

To switch on the display headlight of the eBike, hold the  button for 2s. The battery indicator light and power assistant level indicator light became faint at the same time.

In the same way to hold the  button for 2s again, the headlight will be switched off.

If the front or rear light is not connected, the button can only be used to switch the display backlight on / off.

◆ Switching Push-assistance mode On/Off



To access the push-assistance mode, hold the  button always, the eBike will go on at a uniform speed of 6 Km/h. Three power-assistance level indicator lights flash at the same time.

The push-assistance function switches off as soon as you release the  button.

Push-assistance function may only be used when pushing the eBike. Danger of injury when the wheels of the eBike do not have ground contact while using the push-assistance function.

◆ PAS Level Selection

Assistance level indicates the output power of the motor. The default value is level “1”.

Press the  or  button to select power assistant level, the default power ranges from level “0” to level “5”. The output power is zero on Level “0”. Level “1” is the minimum power. Level “5” is the maximum power.

◆ Battery Indicator

The five battery bars represent the capacity of the battery. The four green lamps are lighting when the battery is in high voltage. When the battery is in low voltage, the left lamps will be red to notice that the battery needs to be recharged immediately.

**Beware of safe use. Do not attempt to loosen or reconnect the connector while charging the battery or while the battery power is on.
Avoid the risk of electric shock.
Do not subject the display to shocks.
Do not modify system parameters to avoid parameter mismatch.**

KD218 - OPERATING INSTRUCTIONS FOR USE OF THE CONTROL UNIT



Specifications

- Power Supply: 24 V / 36 V / 48 V DC
- Rated working current: 10 mA
- The maximum working current: 30 mA
- Off-state leakage current: $<1 \mu\text{A}$
- The supply controller working current: 50 mA
- Operating temperature: $-20 - 60 \text{ }^\circ\text{C}$
- Storage temperature: $-30 - 70 \text{ }^\circ\text{C}$
- Degree of protection: IP65

Appearance and Size

Product appearance and dimensional drawing (unit: mm)

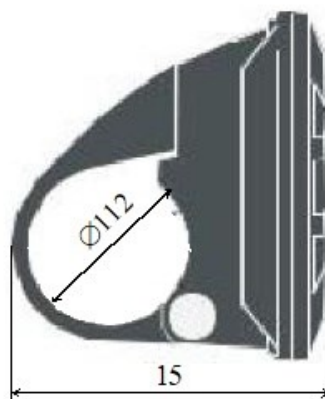
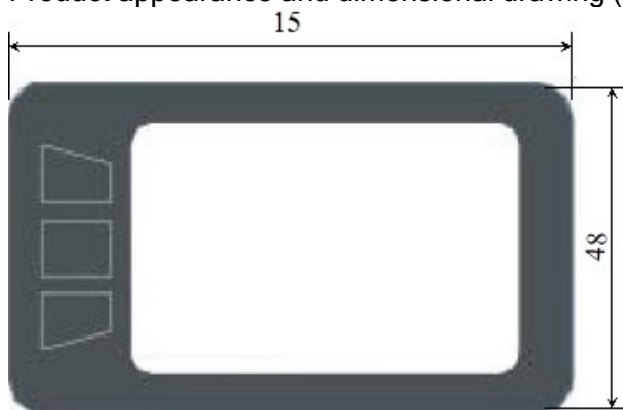

Control

Function Summary

KD218 has many functions to meet the Users' needs. The indicating contents are as follows:

- Battery and battery percentage
- Motor Power
- assist-level
- Speed indication (incl. current speed, Max. speed and Ave. speed)
- ODO and trip distance
- The push-assist function
- Trip time
- Backlight On/Off
- Error code indication
- Pedaling frequency indication (optional)
- USB connection indicator (optional)
- The remaining range indication (optional)
- Various Parameters Settings (e.g., wheel size, speed-limited, battery level bar, assist level, controller limited current, password enable, etc.)
- Recover Default Settings

Functional Area Distribution:



General Operations

◆ Switching the E-bike System On/Off

Press the button to switch on E-bike system and provide the power supply for the controller. Likewise, hold the button for 2s again, the E-bike system will be switched off. The E-bike system no longer uses the battery power.

When the E-bike system is switched off, the leakage current is less than 1 μ A.

■ When E-bike is parked for more than 10 minutes, the E-bike system will be switched off automatically.

◆ Display Interface



After switching on the E-bike system, the display will show Current Speed and Trip Distance by default.

Press the "ON/OFF" button will show more riding data shown below:

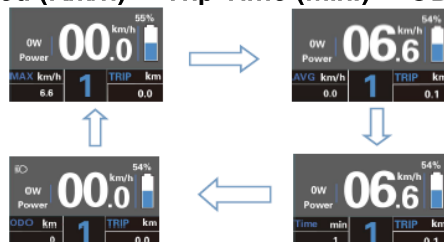
Max. Speed (Km/h) → Avg. Speed (Km/h) → Trip Time (Min.) → ODO (km) → Max. Speed (Km/h)



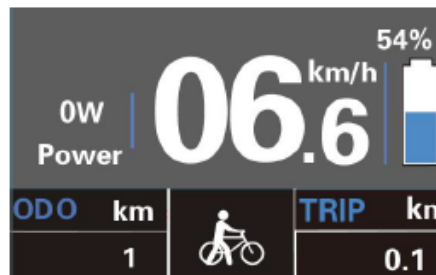

◆ **Switching Push-assist Mode On/Off**

To activate the push-assist function, keep holding  button. After 2 seconds, E-bike is activated to go at a uniform speed of 6 Km/h while the screen displays . The push-assist function is switched off as soon as you release the  button. The E-bike system stops the power output immediately.



Push-assist function may only be used when pushing the E-bike. Be aware of danger of injury when bike wheels do not have ground contact while using the push-assist function.



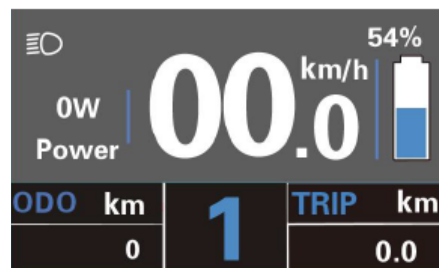

◆ **Switching the Lighting On/Off**

To switch on E-bike headlight, hold the  button for 2s. The backlight brightness is automatically reduced. Likewise, press the  button for 2s, the bike light can be switched off.



If the front or rear light is not connected, the button can only be used to switch the display backlight on / off.

◆ **Assist Level Options**

Press  or  button to switch the E-bike system assist level, change the motor output power, The default assist level ranges from level “0”to level “5”, The output power is zero on Level “0”. Level “1” is the minimum power. Level “5” is the maximum power. When you reach “5”, press the  button again, the interface still shows “5”, and blinks at“5”to indicate the power highest. After the power downshift reaches “0”, press the  button again, the interface still shows “0”and blinks at “0” to indicate the power minimum. The default value is level “1”.

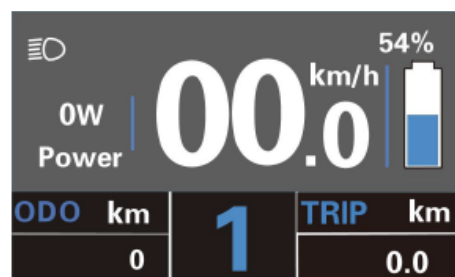

◆ **Battery Power Indicator**

The five battery bars represent the capacity of the battery. The five battery bars bright when the battery is in full voltage. When the battery is in low voltage, battery frame will flash at the frequency of 1HZ to give a notice that the battery needs to be recharged immediately.

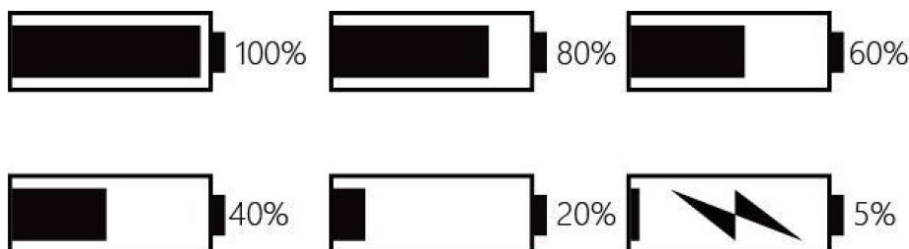

◆ **Motor Power Indicator**

The power of the motor is shown via digital display.

Note: The displayed value of the motor power corresponds to its current load and in some cases the peak motor power is displayed.

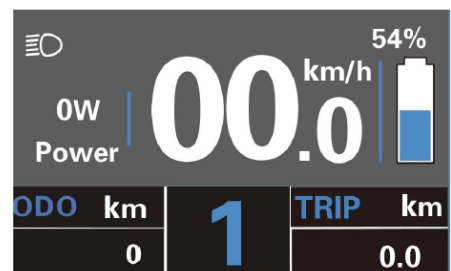

◆ **Error Code Indication**

The components of the E-bike system are continuously and automatically monitored. When an error is detected, the respective error code is indicated in text indication area. Here is the detail message of the error code.

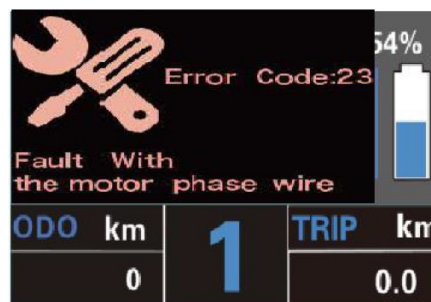

If an error code is displayed, have the problem corrected. Otherwise, you will not be able to ride the e-bike normally. Always contact an authorized bicycle dealer.

Error code definition

Error Code	Definition
21	Current Abnormality
22	Throttle Abnormality
23	Motor Phase Abnormality
24	Motor Hall Signal Abnormality
25	Brake Abnormality
30	Communication Abnormality

Settings

Press the power button to switch on the display. To access general settings (DisPlay Setting), hold both the **+** and **-** button simultaneously for 2s.

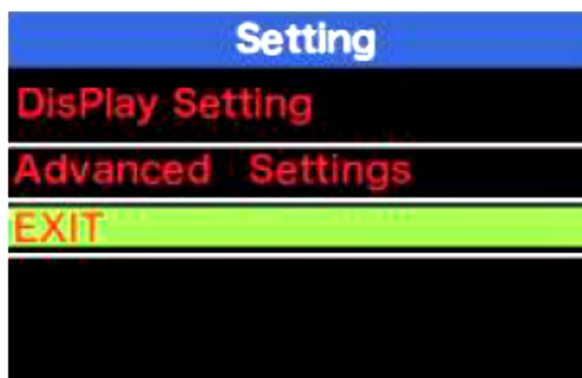

Setting interface

All the Settings are operated in the case of a parked E-bike.

◆ **Trip Distance Clearance**

Trip Reset represents trip distance clearance setting. To clear trip distance, press **+** or **-** button to select Yes or No. Yes, represents clearing a single ride distance. No represents not clearing a single ride distance.

To store a changed setting, press **⏏** button.



Trip Distance Clearance Settings Interface

◆ **Unit km/mile Conversion**

Toggle Unit represents unit settings.

To convert unit, press the **+** or **-** button to choose the desired setting item, and then press the **OK** button to confirm.

To store a changed setting, press the **OK** button and move to other setting items. The default value is "Metric (km)".

DisPlay Setting	
TRIP Reset	NO
Toggle Unit	Metric
Wheel	28Inch
Speed Limit	29Km/h
Set Voltage	36-1
Sensitivity	01
BACK	



DisPlay Setting	
TRIP Reset	NO
Toggle Unit	Imperial
Wheel	28Inch
Speed Limit	29Km/h
Set Voltage	36-1
Sensitivity	01
BACK	

Mile and Km Conversion Settings Interface.

◆ Wheel Diameter Settings

Wheel represents wheel diameter settings. To change basic settings, press the **+** or the **-** button to increase or decrease until the desired value is displayed. The default value is 26 inches. To store a changed setting, press the **OK** button to confirm, display "OK" words prompt operation is completed. Then access the General Settings interface.

DisPlay Setting	
TRIP Reset	NO
Toggle Unit	Metric
Wheel	18Inch
Speed Limit	29Km/h
Set Voltage	36-1
Sensitivity	01
BACK	



DisPlay Setting	
TRIP Reset	NO
Toggle Unit	Metric
Wheel	28Inch
Speed Limit	29Km/h
Set Voltage	36-1
Sensitivity	01
BACK	

Wheel diameter settings interface

◆ Speed-limit Settings

The default value is 25Km/h.

Speed Limit represents the limit speed settings. When the current speed is faster than speed limit, the E-bike system will be switched off automatically. Speed limit range is 12Km/h to 40Km/h.

In the user settings, this function is disabled, and the settings are password protected. Adjustments may only be made by an authorized service center.

DisPlay Setting	
TRIP Reset	NO
Toggle Unit	Metric
Wheel	28Inch
Speed Limit	29Km/h
Set Voltage	36-1
Sensitivity	01
BACK	



DisPlay Setting	
TRIP Reset	NO
Toggle Unit	Metric
Wheel	28Inch
Speed Limit	30Km/h
Set Voltage	36-1
Sensitivity	01
BACK	

Speed limit settings interface

By default, the speed limit is set to 25 km / h so that it is in accordance with the applicable legislation for the operation of e-bikes on roads. If the maximum speed limit is set to a value higher than 25 km / h, the e-bike no longer complies with the relevant laws and may not be used for road use!

◆ **Battery Power Bar Settings**

Set Voltage represents voltage value settings. Each bar represents a voltage value. 5 bars voltage values must be entered one by one. For example, VOL 1 is first bar voltage value. The default value is 31.5V.

To set battery power bar, press the **+** or the **-** button to increase or decrease the number. To store a changed setting and access the second bar, press **%** button. In the same manner, after 5 bars voltage values are entered, hold the **%** button to confirm and then return to the previous menu.



Battery bar settings interface

◆ **AL sensitivity**

Sensitivity represents Ambient Light Sensor settings. The sensitivity value ranges from 1 to 5. The default value is 3. It can help with adjusting the screen brightness as per the ambient light conditions automatically. When you ride the bike at night or in a place where there is a lack of light, the display backlight and bike headlight will be turned on automatically.

Press Sensitivity and press **+/-** button to choose the desired sensitivity value.



Sensitivity settings interface

Advanced Settings

After General Settings (DisPlay Setting) is done, Press Back to return Setting page.

Press **+** or **-** button to choose Advanced Settings and press **%** button to enter Advanced Settings page.

◆ **Controller Over-current Cut Settings**

In the user settings, this function is disabled, and the settings are password protected. Adjustments may only be made by an authorized service center.

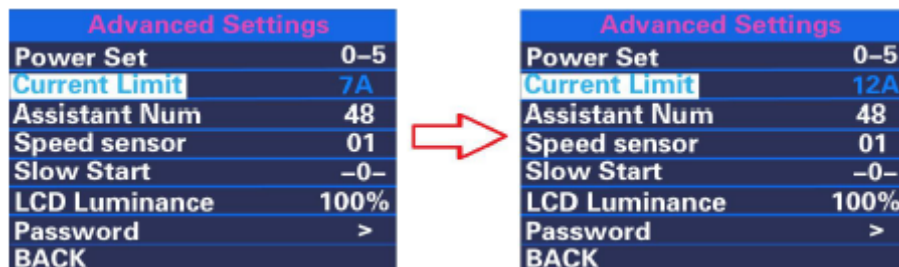

Current Limit settings interface.

◆ **Power Assistant Sensor Settings**

Assistant Num represents PAS sensitivity settings. The sensitivity value is "5" to "24".

To change the sensitivity of PAS settings, press **+** or **-** button to choose the desired sensitivity values. To store a changed setting, press the **%** button.

Advanced Settings	
Power Set	0-5
Current Limit	7A
Assistant Num	48
Speed sensor	01
Slow Start	-0-
LCD Luminance	100%
Password	>
BACK	



Advanced Settings	
Power Set	0-5
Current Limit	7A
Assistant Num	04
Speed sensor	01
Slow Start	-0-
LCD Luminance	100%
Password	>
BACK	

PAS sensitivity settings interface

◆ **Speed Sensor**

Speed Sensor represents speed sensor settings. The default value is 1

To change speed sensor settings, press the **+** or the **-** button to select the quantity of magnet heads (the range is from 1 to 15).

To store a changed setting, hold the **%** button and then return to previous menu.

Advanced Settings	
Power Set	0-5
Current Limit	7A
Assistant Num	12
Speed sensor	01
Slow Start	-0-
LCD Luminance	100%
Password	>
BACK	



Advanced Settings	
Power Set	0-5
Current Limit	7A
Assistant Num	12
Speed sensor	12
Slow Start	-0-
LCD Luminance	100%
Password	>
BACK	

Speed sensor settings interface

◆ **Backlight Brightness Settings**

LCD Luminance represents backlight brightness. 100% is the highest brightness.

The less the percentage is, the lower the backlight brightness is.

To modify the backlight brightness, press the **+** button or the **-** button to choose the desired percentage.

To store a changed setting, press the **%** button or long press **%** button and exit the advanced settings.

Advanced Settings	
Power Set	0-5
Current Limit	7A
Assistant Num	12
Speed sensor	01
Slow Start	-0-
LCD Luminance	50%
Password	>
BACK	



Advanced Settings	
Power Set	0-5
Current Limit	7A
Assistant Num	12
Speed sensor	01
Slow Start	-0-
LCD Luminance	100%
Password	>
BACK	

Backlight Brightness Settings Interface

◆ **Power-on password settings:**

Press **+** or **-** button to choose 'Password' and press **%** to confirm. Meanwhile press **+/-** button to choose 'Start Password' and press **%** to confirm. Press **+/-** to shift from 'OFF' to 'ON'. Refer to below steps to toggle ON and OFF.





PassWord Set	
BACK	
Start PassWord	ON
Reset PassWord	



PassWord Set	
BACK	
Start PassWord	OFF

Power-on password input settings interface

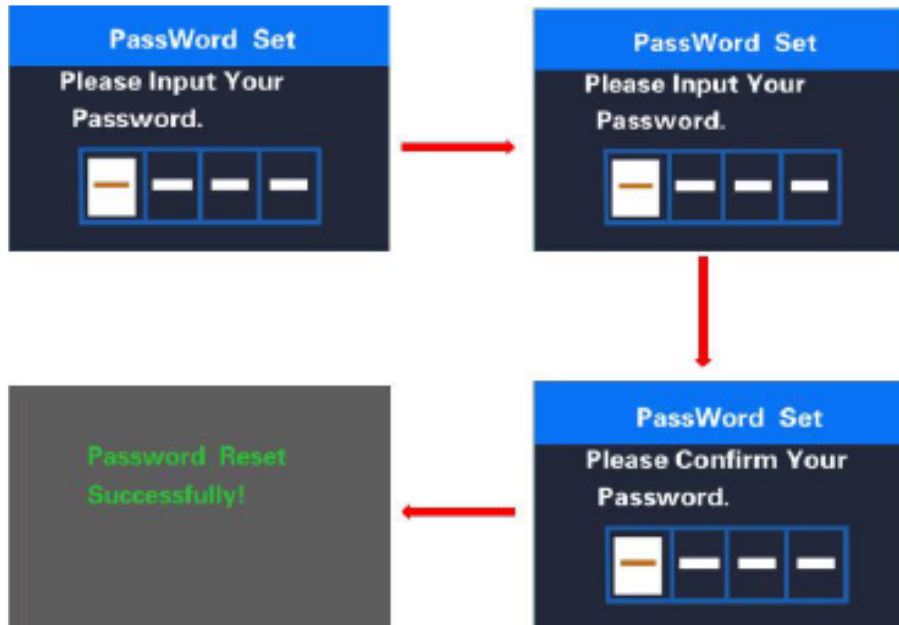

◆ **Power-on password enable/disable**

In “Start PassWord” interface, choose ‘ON’ and short press (less than 0.5S)  to confirm. Meanwhile, display interface prompts for a password. Press  or  button to shift numbers from 0 to 9 and press ON/OFF to confirm and input the next digit. After the input is done, the interface will prompt for entering the password again. If two inputs are consistent, the system prompts that the password is set successfully. If two inputs are inconsistent, the first input is to be repeated and confirm the new password again. The interface will be redirected to original settings page 2 seconds after the password is set successfully. Hold  button for more than 2 seconds to exit to the main page or by route ‘BACK’ → ‘EXIT’. The operation steps are as follows:



Password enable/disable confirmation interface

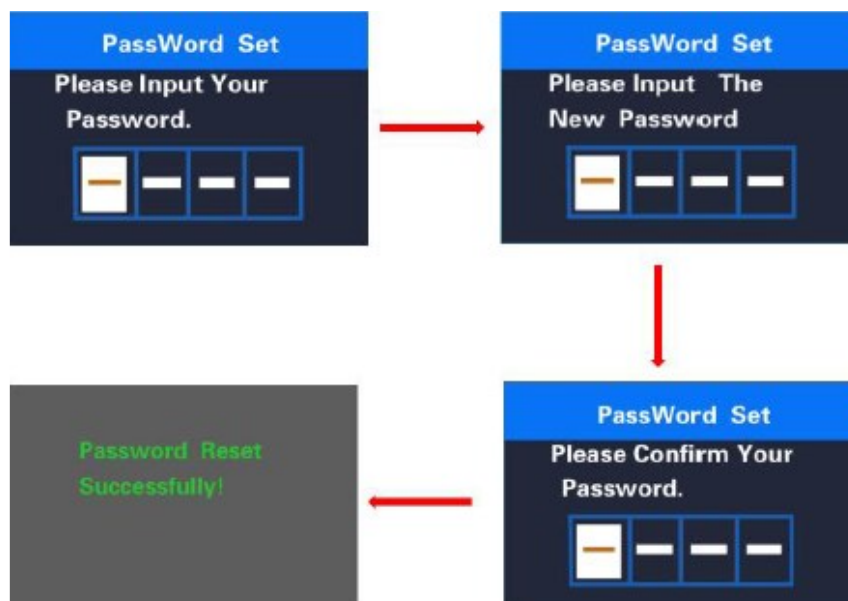

◆ Password Reset

When password is enabled, ‘Reset password’ will add to Password interface. Press (less than 0.5s)  button to choose ‘Reset Password’ and press (less than 0.5s)  to confirm. Meanwhile, the interface prompts for current password input. The display will be powered off automatically when the password is entered incorrectly after 10 inputs. When a correct password is input, the interface prompts for a new password. Then follow the operations of setting a new password. The interface will be redirected to original settings page 2 seconds after the password is reset successfully. Hold  button for more than 2 seconds to exit to the main page or by route ‘BACK’ → ‘EXIT’. The operation steps are as follows:



Password reset interface

◆ Password Disable

In “Start PassWord” interface, choose ‘OFF’ and short press (less than 0.5S)  to confirm. Meanwhile, display interface prompts for a password. The display will be powered off automatically when the same password is entered incorrectly after 10 inputs. When a correct password is input, the display will give a prompt of ‘password function disabled’. After 2 seconds, the interface will be redirected to original settings page. Hold  button for more than 2 seconds to exit to the main page or by route ‘BACK’ → ‘EXIT’. The operation steps are as follows:



- If there is no operations in one minute; the display will exit the settings state.

Beware of safe use. Do not attempt to loosen or reconnect the connector while charging the battery or while the battery power is on.
Avoid the risk of electric shock.
Do not subject the display to shocks.
Do not modify system parameters to avoid parameter mismatch.
If an error code is displayed, have the display repaired.

THIS VERSION OF THE OPERATING INSTRUCTIONS IS INTENDED FOR UNIVERSAL USE FOR KD218 DISPLAYS. SOME VERSIONS OF THE DISPLAY SOFTWARE WILL DIFFERENT DEPENDING ON THE SPECIFICATIONS. ALWAYS USE THE CURRENT VERSION.

DP C190.CAN - OPERATING INSTRUCTIONS FOR USE OF THE CONTROL UNIT



Specifications

- Power Supply: 36 V / 43 V / 48 V DC
- Operating temperature: -20 ~ 45 °C
- Storage temperature: - 20 ~ 50 °C
- Degree of protection: IP65
- Bearing humidity: 30% - 70%

Appearance and Size

Display appearance and dimension figure (unit: mm)

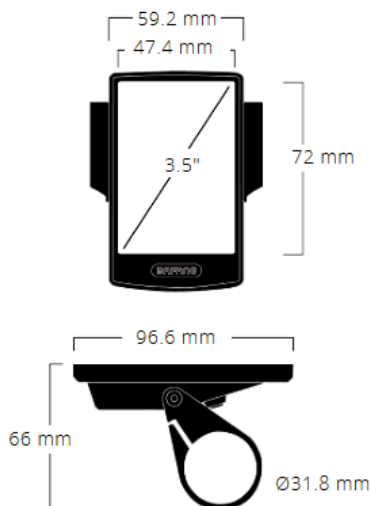

Control

◆ Functional Overview

- Speed display (including top speed and average speed, switching between km and miles).
- Battery capacity indicator.
- Automatic sensors explanation of the lighting system.
- Brightness setting for backlight.

- Indication of performance support.
- Motor output power and output current indicator.
- Kilometer stand (including single-trip distance, total distance and remaining distance).
- Walk assistance.
- Setting the support levels.
- Energy consumption indicator CALORIES (Note: If the display has this function).
- Display for the remaining distance. (Depends on your riding style)
- Setting password.
- Parameter setting (default support level, wheel diameter, limit speed and so on).
- Six languages are available for users to chose (EN,DE,NL,FR,IT,CT).

◆ Display information



1. Time indicator.
2. Headlight indicator.
3. Error message indicator.
4. USB charging indicator will show, if any external USB device is connected to the display.
5. Indicator for the capacity of battery in real time.
6. Speed indicator and numerical value.
7. Power indicator and real-time value.
8. Single trip kilometres/Service indicator.
9. Support level/Walk assistance indicator .
10. Different modes: single-trip kilometres (TRIP)-total kilometres (ODO) - Maximum speed (MAX) - Average speed (AVG) - Range (RANGE) - Energy consumption (CALORIES) - Travel time (TIME) - cycle.

◆ Key definition



NORMAL OPERATION

◆ Switching the System ON/OFF

Press and hold **⏻** (>2S) on the display to turn on the system. Press and hold **⏻** (>2S) again to turn off the system..

If the "automatic shutdown time" is set to 5 minutes (it can be set with the "Auto Off" function, See "Auto Off"), the display will automatically be turned off within the desired time when it is not in operation. If the password function is enabled, you must enter the correct password to use the system.

◆ Selection of Support Levels

When the display is turned on, press the **+** or **-** (<0.5S) button to switch to the support level, the lowest level is 0, the highest level is 5. When the system is switched on, the support level starts in level 1. There is no support at level 0.





◆ Selection Mode

Briefly press the **i** (0.5s) button to see the different trip modes.

Trip: daily kilometers (TRIP) - total kilometers (ODO) - Maximum speed (MAX) - Average speed (AVG) - Range (RANGE) - Energy consumption (CALORIES (only with torque sensor fitted)) - Travel time (TIME).









◆ Headlights / backlighting

Hold the  (>2S) button to activate the headlight and taillights. Hold the  (>2S) button again to turn off the headlight. The brightness of the backlight can be set in the display settings "Brightness". If the display /Pedelec is switched on in a dark environment, the display backlight/headlight will automatically be switched on. If the display backlight/headlight has been manually switched off, the automatic sensor function is deactivated. You can only turn on the light manually. After switching on the system again.



If the front or rear light is not connected, the button can only be used to switch the display backlight on / off.

◆ Walk Assistance

Activation: Press the  button until this symbol  appears. Next hold down the  button whilst the  symbol is displayed. Now the Walk assistance will activate. The symbol  will flash and the pedelec moves approx. 6 km/h. After releasing the  button, the motor stops automatically and switches back to level 0.



The walking assistant function can only be used when pushing the bike.
Attention! There is a risk of injury if the rear wheel does not come into contact with the ground when using the Walk Assist.

◆ Service

The display shows "Service" as soon as a certain number of kilometers or battery charges has been reached. With a mileage of more than 5000 km (or 100 charge cycles), the "Service" function is displayed on the display. Every 5000 km the display "SERVICE" is displayed every time. This function can be set in the display settings.



Settings

After the display is turned on, quickly press the **i** button twice, to access the "SETTINGS" menu. By pressing the **+** or **-** (<0.5S) button, you can select: Display Settings, Information or EXIT. Then press the **i** (<0.5S) button to confirm your selected option. Or select "EXIT" and press the **i** (<0.5S) button to return to the main menu or select "BACK" and press the **i** (<0.5S) button to return to the Settings interface. If no button is pressed within 20 seconds, the display will automatically return to the main screen and no data will be saved. You can quickly press the **i** (<0.5S) button twice at any time, to return to the main screen.

◆ Enter the Display setting

Press the **+** or **-** (<0.5S) button to select Display Settings, and then briefly press the **i** (<0.5S) button to access the following selections.

SETTING	Display Setting	Unit
		Service Tip
		Brightness
		Auto Off
		MAX PAS
		Power View
		SOC View
		TRIP Reset
		AL Sensitivity
		Password
		Set Clock
		BACK
		Information
	Speed Limit	
	Battery Information	
	Controller Information	
	Display Information	
	Torque Information	
	Warning codes	
	BACK	
	Language	English
		Deutsche
		Nederland's
		Francais
		Italiano
		Čeština
		BACK
	EXIT	

All settings are made with the e-bike parked.

◆ “Unit” Selections in km/Miles

Press the **+** or **-** (<0.5S) button to high- light “Unit” in the Display settings menu, and then press the **■** (<0.5S) button to select. Then with the **+** or **-** button choose between “Metric” (kilometer) or “Imperial” (Miles). Once you have chosen your desired selection, press the **i** (<0.5S) button to save and exit to the "Display setting" interface.

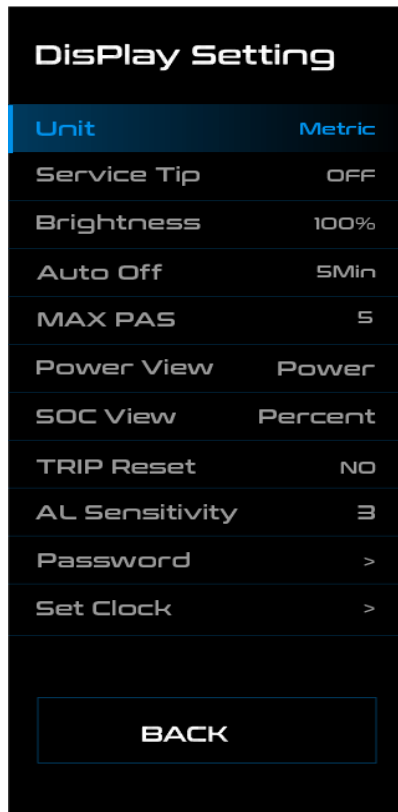

◆ “Service Tip” Switching the notification on and

Press the **+** or **-** (<0.5S) button to highlight “Service tip” in the Display settings menu, and then press **i** (<0.5S) to select. Then with the **+** or **-** button choose between “ON” or “OFF”. Once you have chosen your desired selection, press the **i** (<0.5S) button to save and exit to the "Display setting" interface.

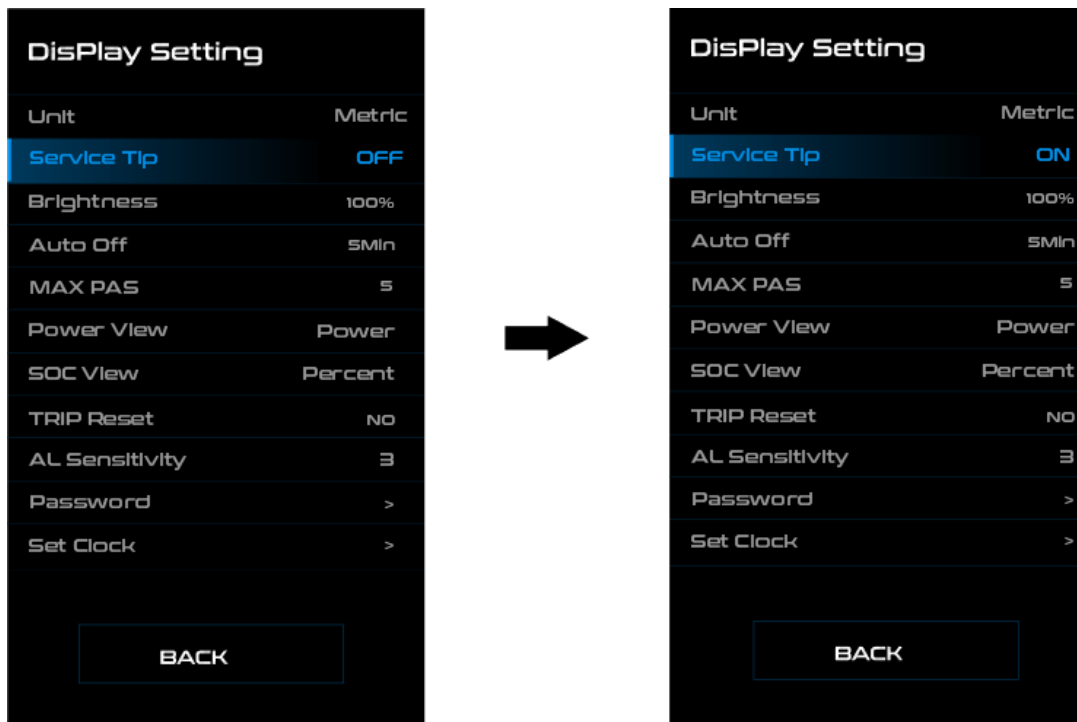

◆ “Brightness” Display brightness

Press the **+** or **-** (<0.5S) button to high- light “Brightness” in the Display settings menu. Then press **i** (<0.5S) to select. Then with the **+** or **-** button choose between 25 % / 50 % / 75 % / 100 %.

Once you have chosen your desired selection, press the **i** (<0.5S) button to save and exit to the "Display setting" interface.

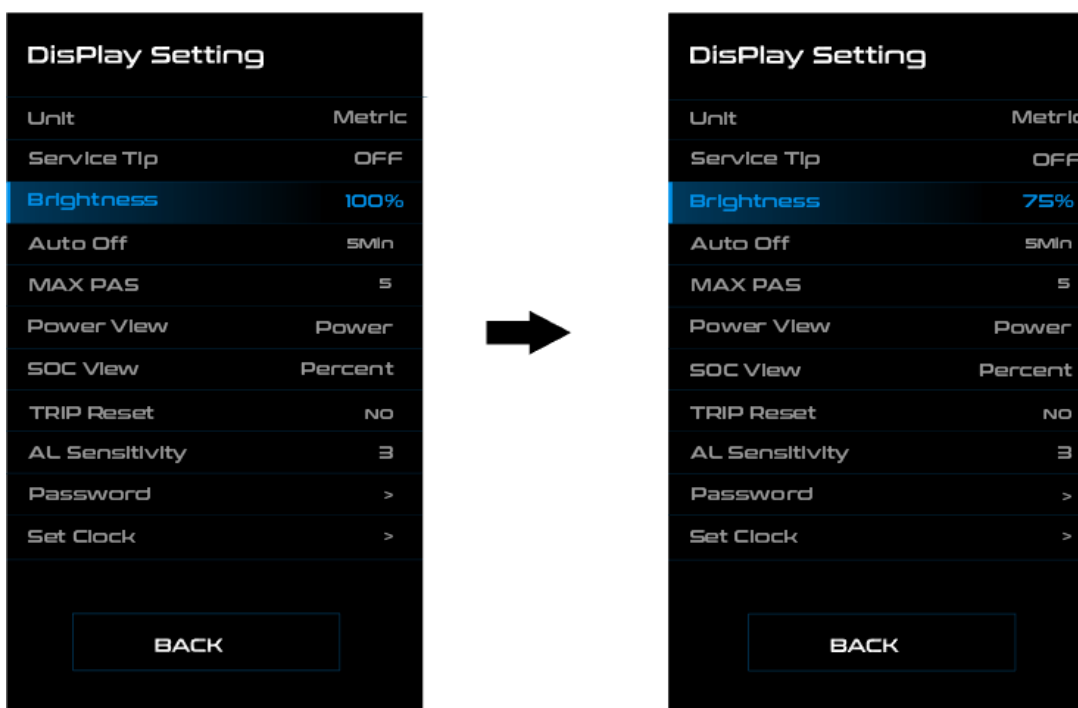

◆ “Auto Off” Set Automatic system switch off time

Press the **+** or **-** (<0.5S) button to highlight “Auto Off” in the Display settings menu, and then press **i** (<0.5S) to select. Then with the **+** or **-** button choose between “OFF”, “9”/“8”/“7”/“6”/“5”/“4”/“3”/“2”/“1”, (The numbers are measured in minutes). Once you have chosen your de- sired selection, press the **i** (<0.5S) button to save and exit to the "Display setting" interface.

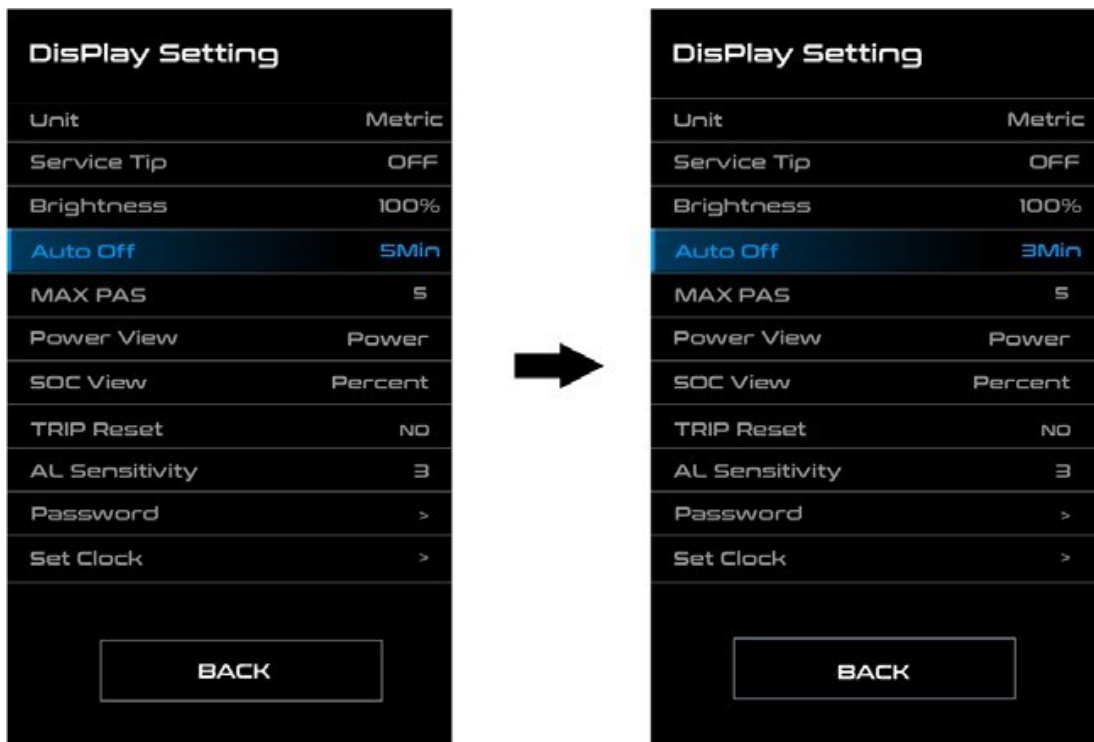

◆ “MAX PAS” Support level

Press the **+** or **-** (<0.5S) button to highlight “Max Pass” in the Display settings menu, and then press **i** (<0.5S) to select. Then with the **+** or **-** button choose between “3/5/9” (the amount of support levels). Once you have chosen your desired selection, press the **i** (<0.5S) button to save and exit to the "Display setting"

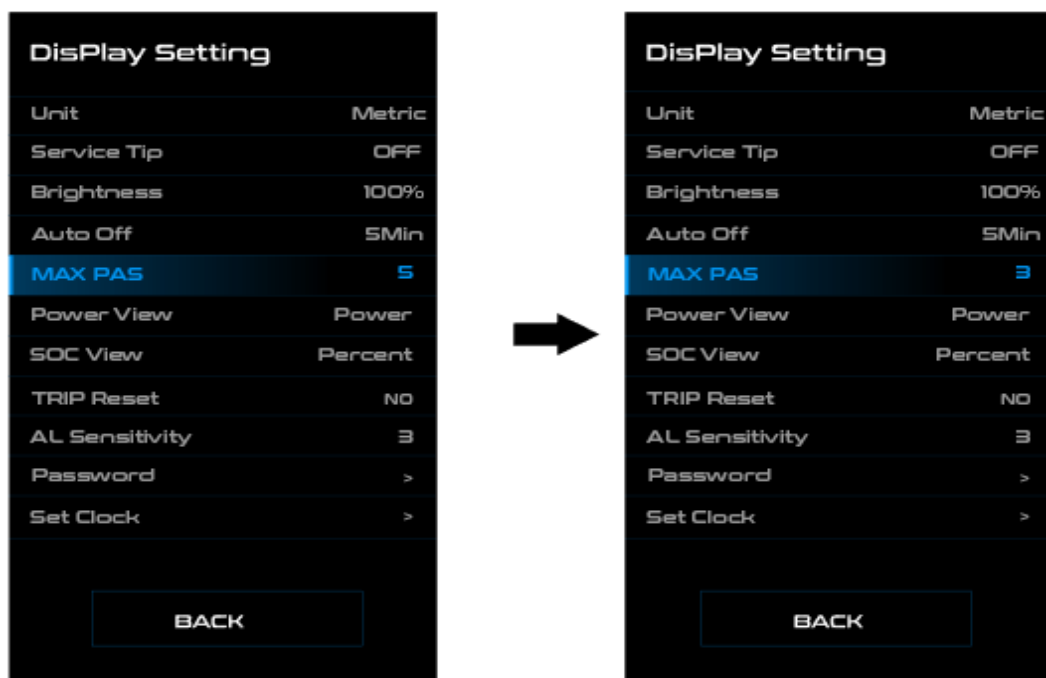

◆ “Power View” Setting the power

Press the **+** or **-** (<0.5S) button to highlight “Power View” in the Display settings menu, and then press **i** (<0.5S) to select. Then with the **+** or **-** button choose between “Power” or “Current”. Once you have chosen your desired selection, press the **i** (<0.5S) button to save and exit to the “Display setting” interface.

Note: The displayed value of the motor power corresponds to its current load and in some cases the peak motor power is displayed.

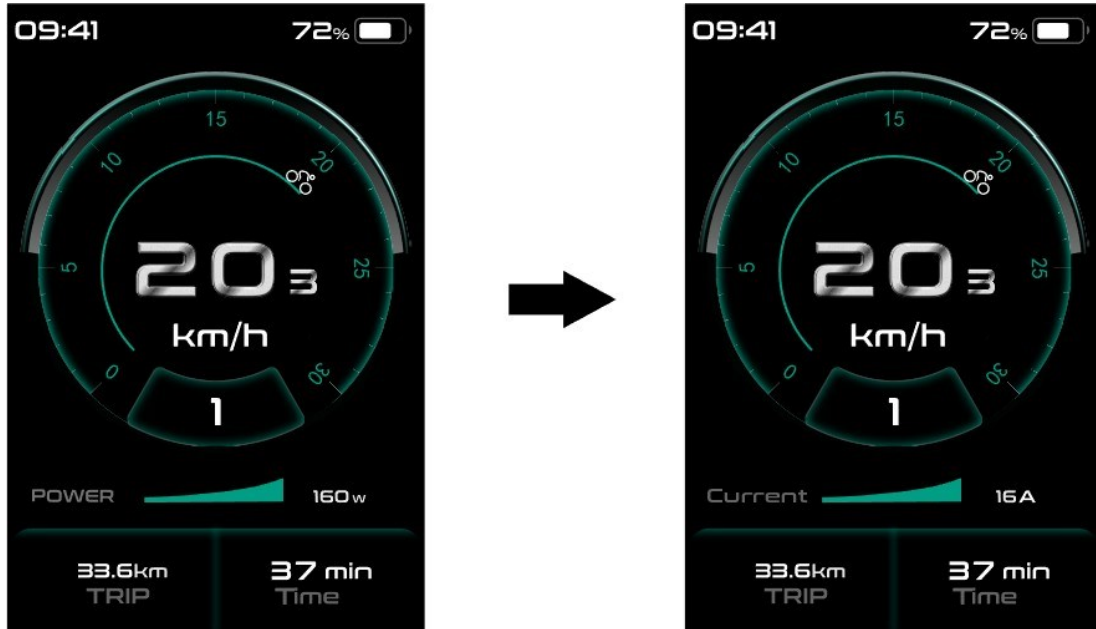

◆ “SOC View” Battery view in volt percent

Press the **+** or **-** (<0.5S) button to highlight “SOC View” in the Display settings menu, and then press **i** (<0.5S) to select. Then with the **+** or **-** button choose between “percent” or “voltage”. Once you have chosen your desired selection, press the **i** (<0.5S) button to save and exit to the “Display setting”

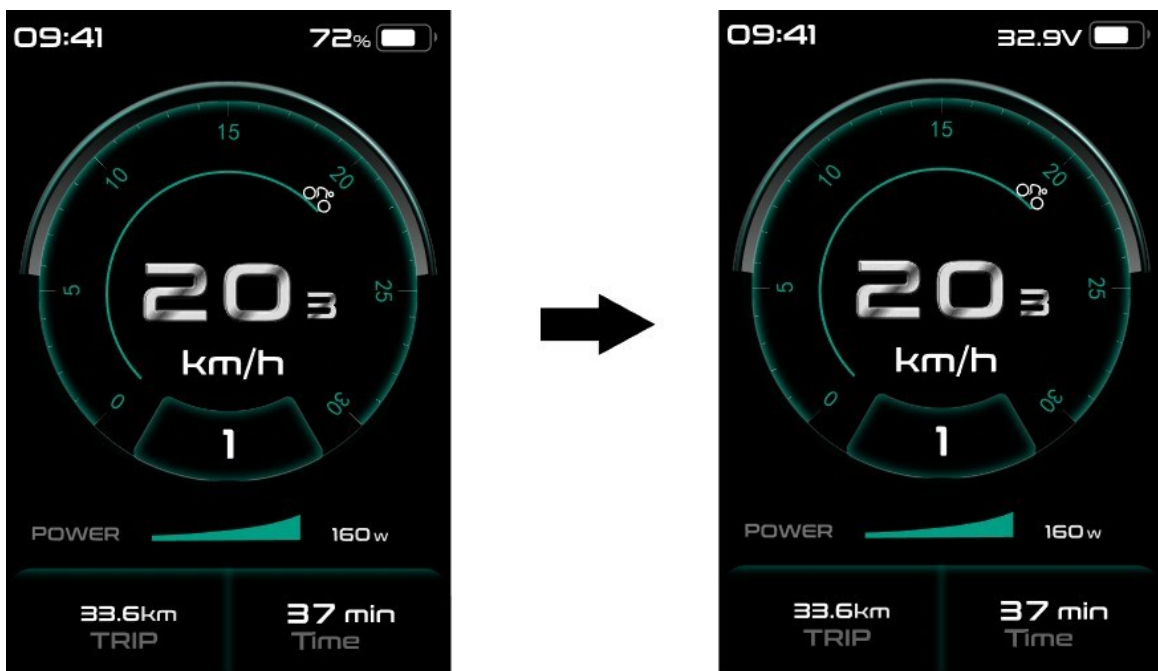

◆ “TRIP Reset” Reset mileage

Press the **+** or **-** (<0.5S) button to high- light “TRIP Reset” in the Display settings menu, and then press **i** (<0.5S) to select. Then with the **+** or **-** button choose between “YES” or “NO”. Once you have chosen your desired selection, press the **i** (<0.5S) button to save and exit to the "Display setting".

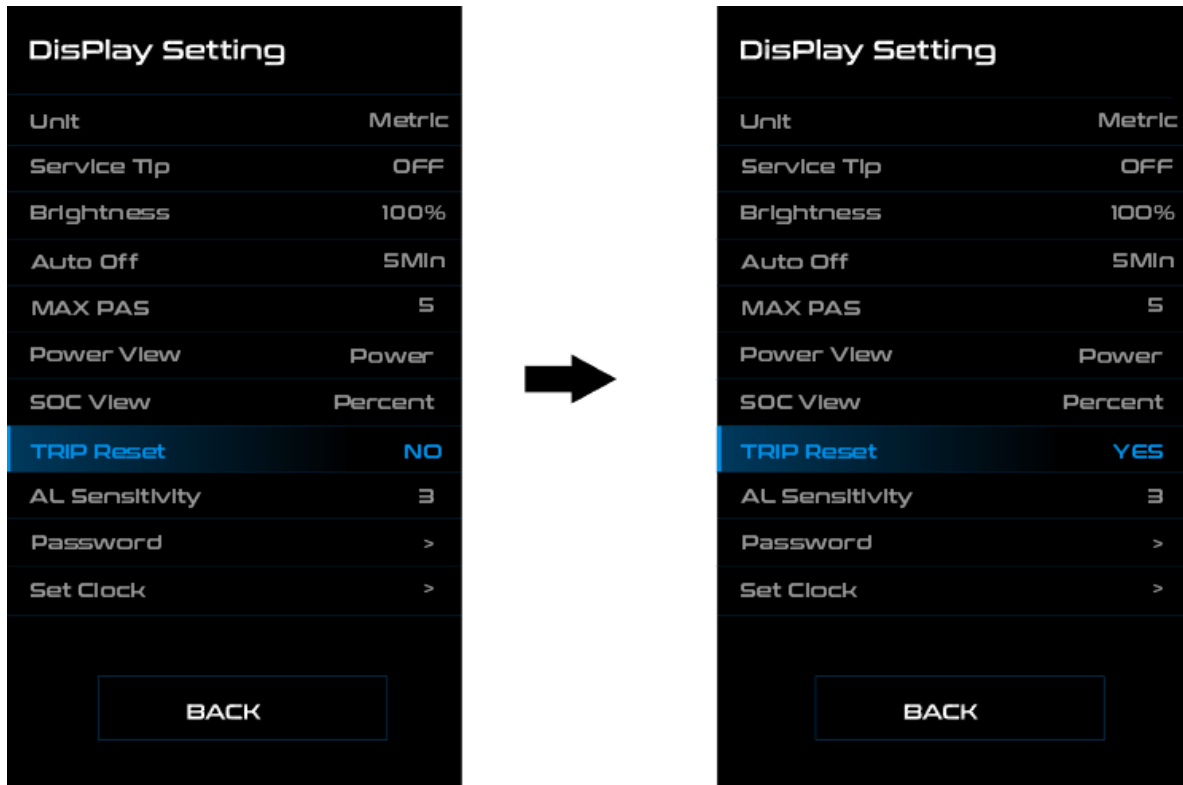

◆ “AL Sensitivity” Automatic headlight sensitivity

Press the **+** or **-** (<0.5S) button to high- light “AL-Sensetivity” in the Display settings menu, and then press **i** (<0.5S) to select. Then with the **+** or **-** button choose between "0" / " 1" / " 2"/ "3" / "4"/ "5"/ "OFF". Once you have chosen your desired selection , press the **i** (<0.5S) button to save and exit to the "Display setting".

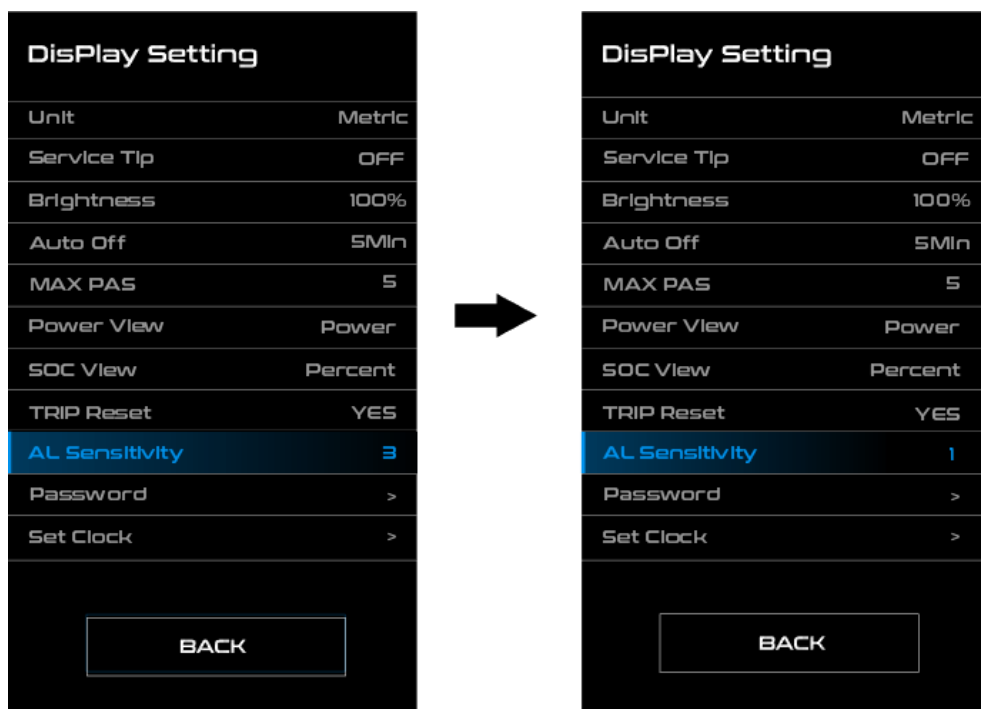

◆ “Password”

Press the **+** or **-** (<0.5S) button to choose Password in the menu. Then by briefly pressing **i** (<0.5S) to enter the password selection. Now again with the **+** or **-** (<0.5S) buttons highlight “Start Password” and press the **i** (<0.5S) button to confirm. Now again using the **+** or **-** (<0.5S) Button choose between “ON” or “OFF” and press the **i** (<0.5S) button to confirm. Now you can input your 4-digit pin code. By using the **+** or **-** (<0.5S) button choose numbers between “0-9”. By briefly pressing the **i** (<0.5S) button you can move on to the next number. After entering your desired 4-digit code, you must re-enter the 4-digits you chose, to ensure the code is correct.

After selecting a password, the next time you turn on the system it will ask you to input your password. Press the **+** or **-** (<0.5S) button to select the numbers, then press briefly **i** (<0.5S) to confirm.

After entering the wrong number three times, the system switches off. If you have forgotten the password, please contact your retailer.

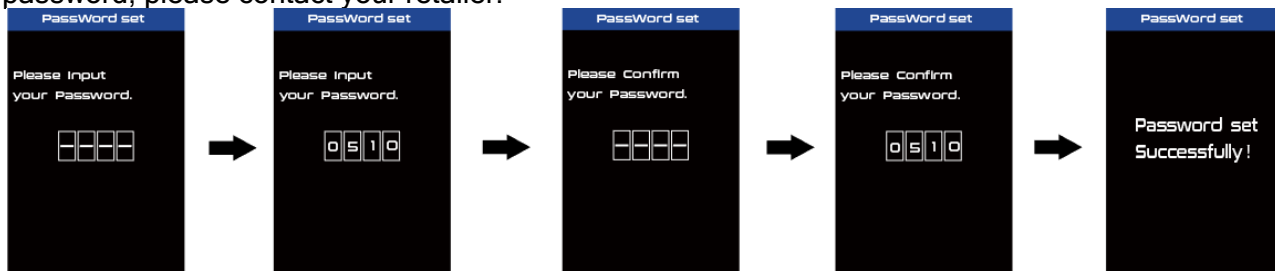

◆ Changing the password:

Press the **+** or **-** (<0.5S) button to choose Password in the menu. Then by briefly pressing **i** (<0.5S) to enter the password selection. Now again with the **+** or **-** (<0.5S) buttons highlight “Password set” and press the **i** (<0.5S) button to confirm. Now with the **+** or **-** (<0.5S) buttons and highlight “Reset Password” and with the **i** (<0.5S) button to confirm. By entering your old password once, followed by inputting the new password twice, then your password will be changed.

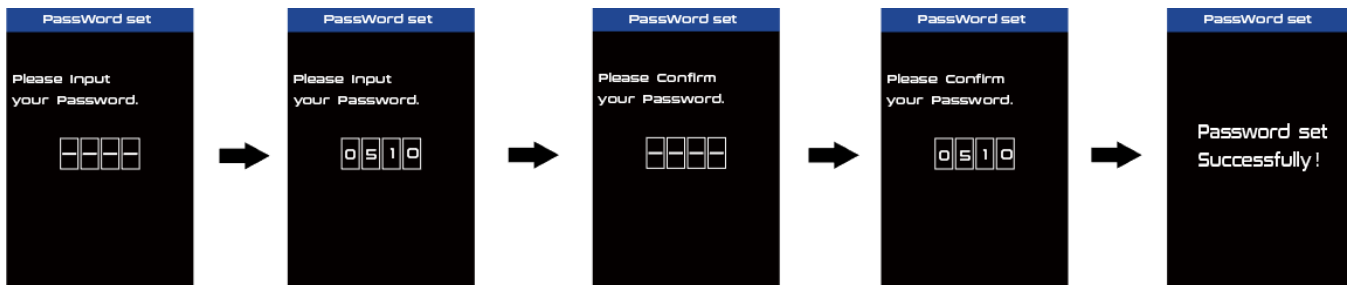

◆ Deactivating the password:

To deactivate the password, use the **+** or **-** buttons to get to the menu point “Password” and press the **i** (<0.5S) button to highlight your selection. Press the **+** or **-** (<0.5S) button until it shows “OFF”. Then press briefly **i** (<0.5S) to select. Now enter your password, to deactivate it. After 10 wrong password, the display will power-off automatically.

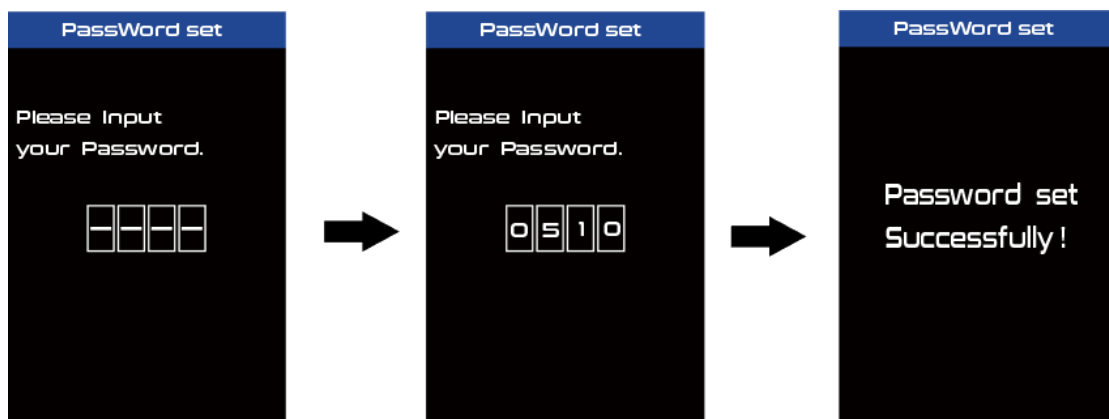

◆ “Set Clock”

Press the **+** or **-** (<0.5S) Button to access the “Set Clock” menu. Then briefly press the **i** (<0.5S) button to confirm selection. Now press the **+** or **-** (<0.5S) button and input the correct number (time) and press the **i** (<0.5S) button to move to the next number. After entering the correct time, press the **i** (<0.5S) button to confirm and save.

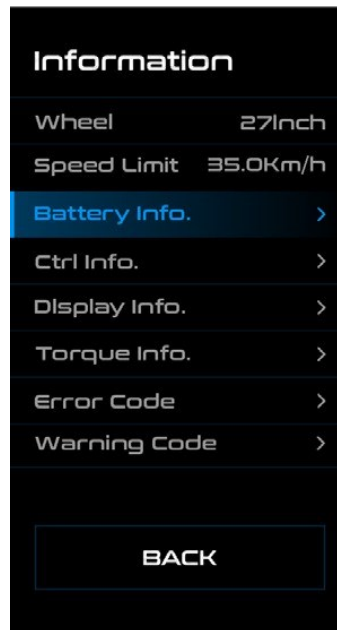

◆ “Information”

Once the system is turned on, quickly Press the **i** (<0.5S) button twice to access the "SET-TINGS" menu. Press **+** or **-** (<0.5S) button to select "Information", and then press the **i** (<0.5S) button to confirm your selection.

Or select the point "EXIT" by confirming with the **i** (<0.5S) button to return to the main menu.

◆ Wheel Size and Speed Limit

The "Wheel Size" and "Speed Limit" cannot be changed, this information is here to be viewed only.

By default, the speed limit is set to 25 km / h so that it is in accordance with the applicable legislation for the operation of e-bikes on roads. If the maximum speed limit is set to a value higher than 25 km / h, the e-bike no longer complies with the relevant laws and may not be used for road use!

◆ **Battery Information**

Press the **+** or **-** (<0.5S) button to access the Battery Info menu, and then press the **i** (<0.5S) button to select confirm. Now press the **+** or **-** (<0.5S) button and select "Back" or "Next Page". Then press the **i** (<0.5S) button to confirm, now you can read the battery information.

Content	Explanation
TEMP	Current temperature in degrees (°C)
TotalVolt	Voltage (V)
Current	Discharge (A)
Res Cap	Remaining Capacity (Ah)
Full Cap	Total Capacity (Ah)
RelChargeState	Default Loader Status (%)
AbsChargeState	Instant charge (%)
Cycle Times	Charging cycles (number)
Max Uncharge Time	Maximum time in which no charge was made (Hr)
Last Uncharge Time	Last time in which no charge was made (Hr)
Total Cell	Number (individual)
Cell Voltage 1	Cell Voltage 1 (mV)
Cell Voltage 2	Cell Voltage 2 (mV)
Cell Voltage n	Cell Voltage n (mV)
HW	Hardware Version
SW	Software Version

NOTE: If no data is detected, "--" is displayed.

◆ **Controller Information**

Press the **+** or **-** (<0.5S) button and select "CTRL Info", and then press the **i** (<0.5S) button to confirm. Now you can read the controller information. To Exit press the **i** (<0.5S) button, once "EXIT" is highlighted to return to the information settings.

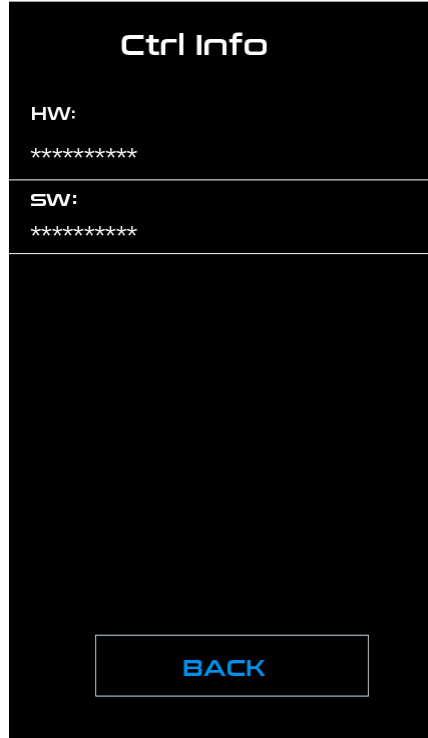

◆ **Display Information**

Press the **+** or **-** (<0.5S) button and select Display Info, then press the **i** (<0.5S) button to read the software and hardware data in the display. To Exit press the **i** (<0.5S) button, once "EXIT" is highlighted to return to the information settings.



◆ **Torque Information**

Press the **+** or **-** (<0.5S) button and select "Torque info", then press the (<0.5S) **i** button to read the software and hardware data in the display. To Exit press the **i** (<0.5S) button, once "EXIT" is highlighted to return to the information settings.



◆ Warning Code

Press the **+** or **-** (<0.5S) button and select “warning Code”, and then press the **i** (<0.5S) button to confirm. It shows error information for the last ten errors of the pedelec.

Error code "00" means that there is no error. To return to the menu press the **i** (<0.5S) button, once "BACK" is highlighted to return to the information settings.

Press the **+** or **-** (<0.5S) button and select “Warning Code”, and then press the **i** button to confirm. Press and hold **+**, **-** and **⏻** together (>2 S) to clear away the warning code.

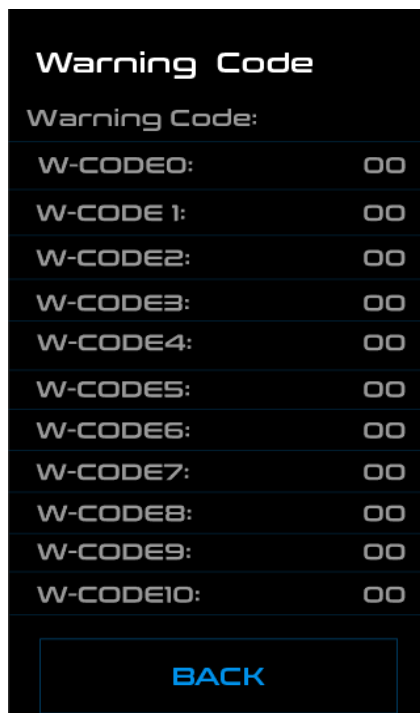

◆ ERROR CODE DEFINITION

The display can show the errors of a pedelec. If an error is detected, the wrench icon **⚒** appears on the display and one of the following error codes will be displayed. Please read the description of the error code carefully. If you see the error code, restart the system first. If the problem is not resolved, please contact your dealer.

Error	Declaration	Troubleshooting
05	Accelerator lever error	Check the cable connectors and make sure they are properly connected. Replace extension cable or throttle cable (if applicable). Replace the throttle lever, if the defect persists, contact the service center.
07	Battery overvoltage protection	Check that the rated voltage of the battery is the same as that of the power unit. Replace the battery with a new one, if the defect persists, contact the service center.
08	Error with the hall sensor signal inside motor	Check the cable connectors and make sure they are connected correctly, if the fault persists, contact the service center.
09	Error with the engine phase´s	Check the cable connectors and make sure they are connected correctly, if the fault persists, contact the service center.
10	The temperature sensor inside the engine has reached its maximum protection value	Stop, switch off the bike and wait for the engine to cool down. If the error appears when the wheel could not be overloaded, contact the service center.

11	The temperature sensor inside the motor has an error	Stop, switch off the bike and wait for the engine to cool down. If the error appears when the wheel could not be overloaded, contact the service center.
12	Error with the current sensor in the controller	Check the cable connectors and make sure they are connected correctly, if the error persists, contact the service center.
14	The protection temperature inside the controller has reached its maximum value	Stop, switch off the bike and wait for the control unit to cool down. If the error appears when the wheel could not be overloaded, contact the service center.
15	Error with the temperature sensor inside the controller	Stop, switch off the bike and wait for the control unit to cool down. If the error appears when the wheel could not be overloaded, contact the service center.
21	Speed sensor error	Restart the system. Check the position of the magnet relative to the sensor. Check the connectors. If the problem persists, contact the service center.
26	Speed signal of the torque sensor has an error	Check the cable connectors and make sure they are connected properly. If the problem persists, contact the service center.
30	Communication problem	Check the cable connectors and make sure they are connected properly. If the problem persists, contact the service center.
36	Detection circuit on the keyboard has an error	Restart the system. If the problem persists, contact the service center.
37	Controller WDT circuit is faulty	Please contact your service center
42	Total voltage from the battery is too low	Charge the battery. If the problem persists, contact the service center.
49	Low voltage of one of the battery cells	Charge the battery. If the problem persists, contact the service center.
4C	Voltage difference between individual battery cells	Replace the battery

If error codes other than those listed above are displayed, contact the dealer's authorized service.

If an error code is displayed, have the problem corrected. Otherwise you will not be able to ride the e-bike normally. Always contact an authorized bicycle dealer.

Beware of safe use. Do not attempt to loosen or reconnect the connector while charging the battery or while the battery power is on.
Avoid the risk of electric shock.
Do not subject the display to shocks.
Do not modify system parameters to avoid parameter mismatch.

◆ Language

Once the system is turned on, double press the **i** button to access the „Setting“ menu Now by pressing the **+** or **-** (<,5S) button to highlight the „Language“ and press the **i** (<,5S) button to confirm. Now press the **+** or **-** (<,5S) button to select „English“, „Deutsche“, „Nederlands“, „Français“, „Italiano“ or „Čeština“, Once you have chosen you desired selection, press the **i** (<,5S) button to save, then select „Back“ to return to the setting interface.

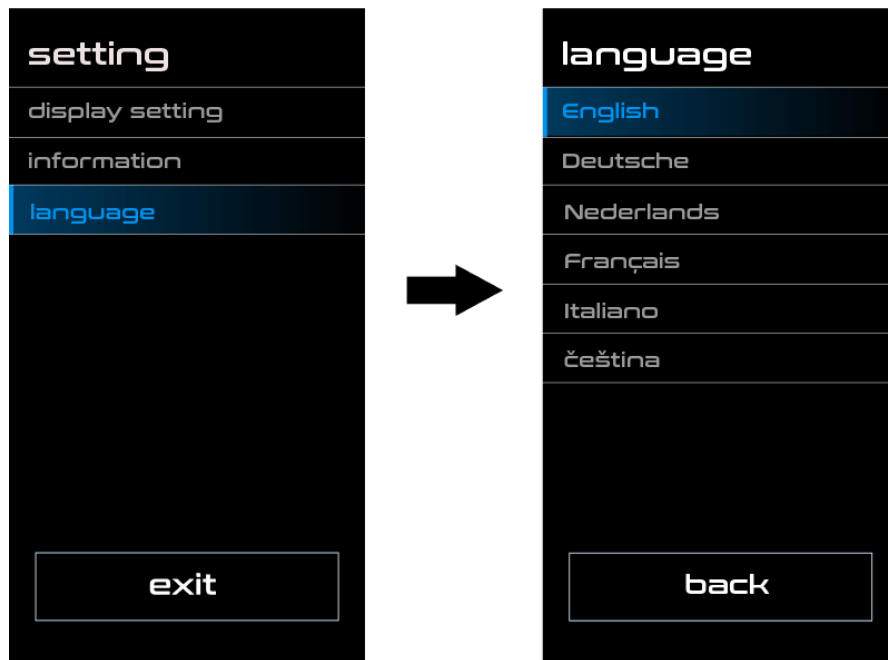

DP C10 - OPERATING INSTRUCTIONS FOR USE OF THE CONTROL UNIT



Specifications

- Power Supply: 36 V / 43 V / 48 V DC
- Operating temperature: -20 ~ 45 °C
- Storage temperature: -20 ~ 50 °C
- Bearing humidity: 30% - 70%
- Degree of protection: IP65

Appearance and Size

Display appearance and dimension figure (unit: mm)

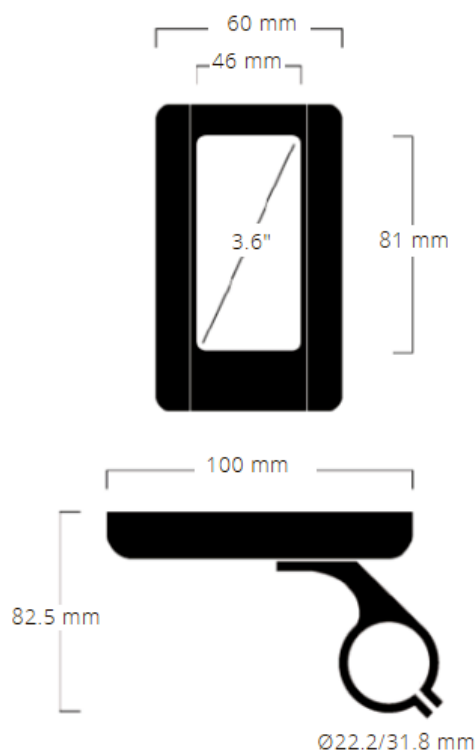

Important notice

- The product is designed to be waterproof. It is highly recommended to avoid submerging the display under water.
- Do not clean the display with a steam jet, high-pressure cleaner or water hose.
- Do not use thinners or other solvents to clean the display. Such substances can damage the surfaces.

Control



◆ Functional Overview

- Speed display (including speed in real time (SPEED), top speed (MAXS) and average speed (AVG), switching between km and miles)
- Switching between km and miles
- Battery capacity indicator
- Automatic sensors explanation of the lighting system
- Brightness setting for backlight
- Indication of performance support
- Walk assistance
- Kilometer stand (including single-trip distance, total distance)
- Display for the remaining distance.(Depends on your riding style)
- Motor output power indicator
- Energy consumption indicator CALORIES (Note: If the display has this function)
- Error message's view
- Service
- USB charge function

By default, the speed limit is set to 25 km / h so that it is in accordance with the applicable legislation for the operation of e-bikes on roads. If the maximum speed limit is reset to a value higher than 25 km / h, the e-bike no longer complies with the relevant laws and may not be used for driving on public roads!

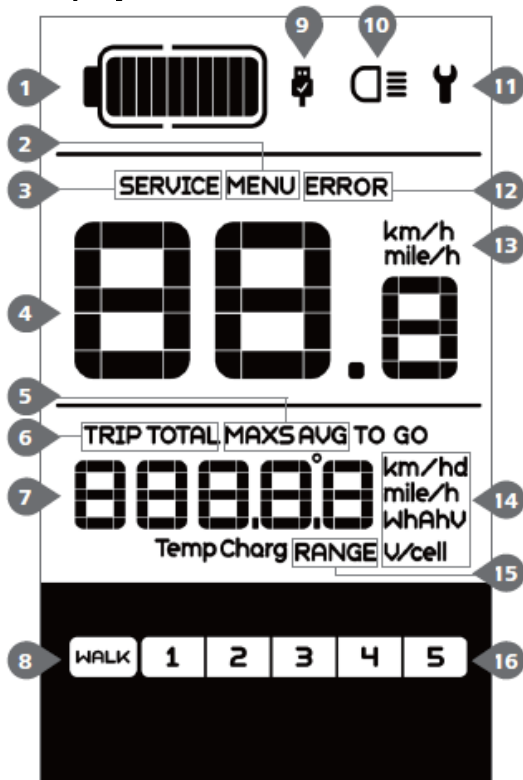
◆ Display





1. Display of battery capacity in real time.
2. Menu.
3. Service: please see the service section.
4. Digital speed display.
5. Speed mode , top speed (MAXS) - Average speed (AVG).
6. Kilometer stand, Daily kilometers (TRIP) - Total kilometers (ODO).
7. Data: Display data, which corresponds to the current mode.
8. Walking assistance [WALK].
9. USB charging indicator displays the icon , if an external USB device is connected to the display.
10. The display shows  this symbol if the light is on.
11. Error indicator .
12. Error code indicator.
13. Speed unit.
14. Unit indicator.
15. Remaining distance (RANGE).
16. Support level

◆ Key definition





Normal operation

◆ Switching the System ON/OFF

Press and hold (>2S)  on the display to turn on the system. Press and hold (>2S)  again to turn off the system.

If the "automatic shutdown time" is set to 5 minutes (it can be set with the "Auto Off" function, see "Auto Off"), the display will automatically be turned off within the desired time when it is not in operation.

◆ Selection of Support Levels

When the display is turned on, press (<0.5S) the  or  button to switch to the support level, the lowest level is 1, the highest level is 5. When the system is switched on, the support level starts in level 1. There is no support at level null.



◆ Selection mode

Briefly press (<0.5s) the  button to see the different trip modes. Trip: daily kilometers (TRIP) - total kilometers (ODO) - Maximum speed (MAX) - Average speed (AVG) - Remaining distance (RANGE)

- Output power (POWER) - Energy consumption (C (only with torque sensor fitted)).

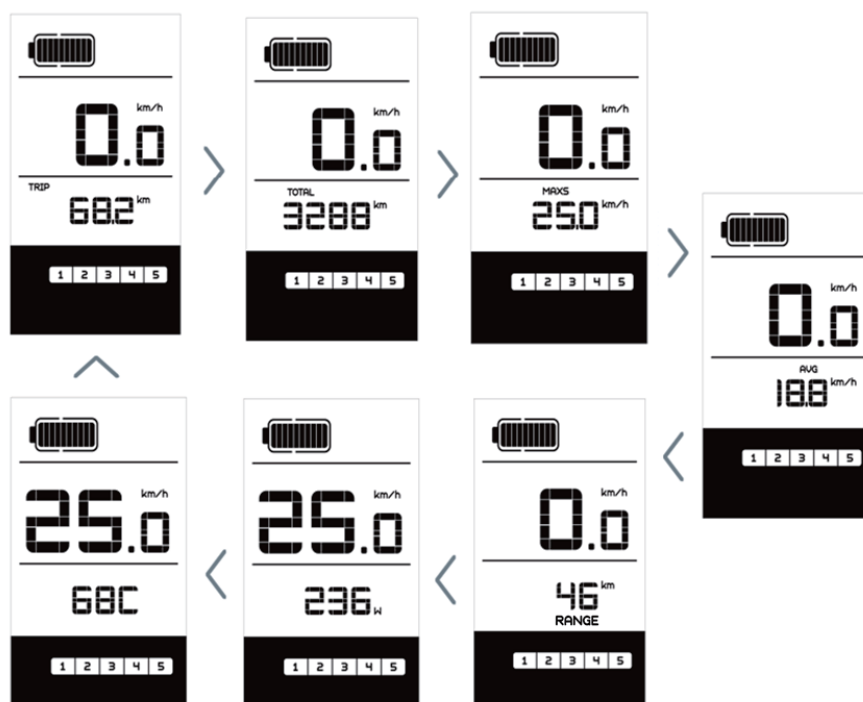

◆ Headlights / backlighting

Hold (>2S) the  button to activate the headlight and taillights.

Hold (>2S) the  button again to turn off the headlight. The brightness of the backlight can be set in the display settings "Brightness". (If the display /Pedelec is switched on in a dark environment, the display backlight/headlight will automatically be switched on. If the display backlight/headlight has been manually switched off, the automatic sensor function is deactivated. You can only turn on the light manually after switching on the system again.)

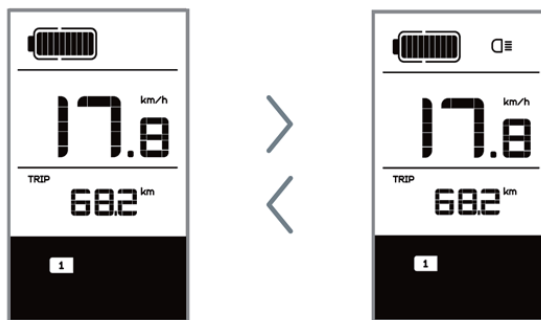

If the front or rear light is not connected, the button can only be used to switch the display backlight on / off.

◆ Walk Assistance

Activation: Briefly press (<0.5S) the button until to level null, and then press (<0.5s) the button, the symbol is displayed. Now hold down the button and the Walk assistance will activate. The symbol will flashes and the pedelec moves approx. 6 km/h. After releasing the button, the motor stops automatically and switches back to level null (if no option is activated in 5 second). If no speed signal is detected, it shows 2.5km/h.

The Walk assistance can only be activated with a standing pedelec.
Attention! There is a risk of injury when using the Walk Assist if the rear wheel does not come into contact with the ground.

◆ Battery capacity indication

The battery capacity is showed in ten bars. Each full bar represents a remaining capacity of the battery in a percentage, if the frame of indicator blinks that means to charge. (as shown in the figure below):



◆ USB charge function

If an external USB device is connected to the display, the icon appears, the device will be charged. The maximum charging voltage is 5V and the maximum charging current is 500mA.

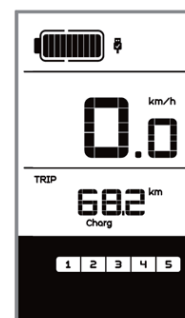

Settings

◆ Enter the settings interface

All settings are made with the e-bike parked.

After the display is turned on, quickly press (<0.3S) the button twice to access the “MENU” interface. pressing the or button, you can select and reset the options. Then press (<0.3S) the button twice to confirm your selected option and to return to the main screen. If no button is pressed within 10 seconds in “MENU” interface, the display will automatically return to the main screen and no data will be saved.





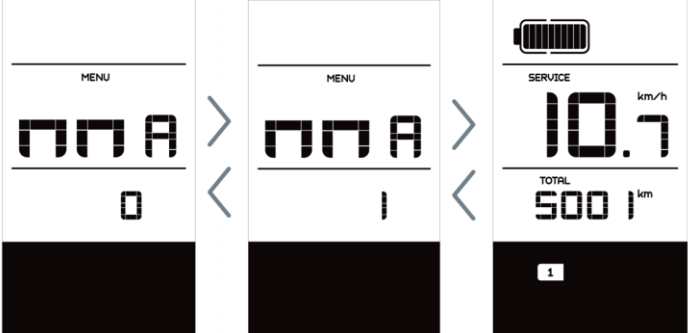

The individual MENU items are sorted below in the order in which they appear on the screen.

<p>Reset mileage „tC“</p> <p>Now using the + or - button, choose between “y”(YES) or “n”(NO). If choose “y”, the Daily kilometers (TRIP), Maximum speed (MAX) and Average speed (AVG) will be reset. NOTE: If the daily kilometers accumulate 99999km, the daily kilometers will be reset automatically.</p>	
<p>Selection of unit in km/Miles „S7“</p> <p>Now using the + or - button, choose between “km/h” or “mile/h”</p>	
<p>Set light sensitivity „bL0“</p> <p>Now using the + to increase or - to reduce (light sensitivity for 0-5). Chose 0 means turn off the light sensitivity.</p>	
<p>Set display brightness „bL1“</p> <p>Now using the + to increase or - to reduce (brightness for 1-5).</p>	
<p>Set Auto Off „OFF“</p>	

<p>Now using the + to increase or - to reduce (brightness for 1-9minute).</p>	
<p>Service Tip „nnA“</p> <p>Now using the + or - to choose between “0” or “1”. Chose 0 means turn off the notification. NOTE: If the “Service” function switch on, every 5000 km (the mileage of more than 5000 km) the indicator "SERVICE" is displayed every time at switch on.</p>	

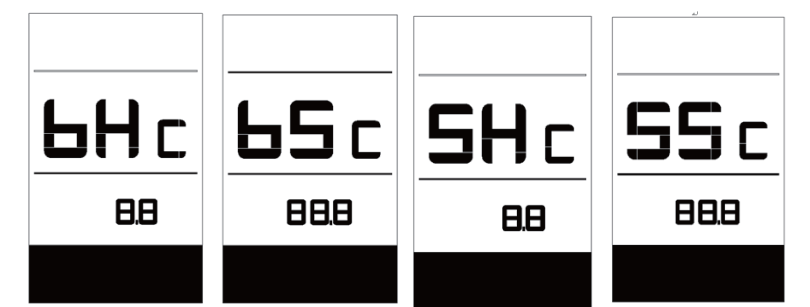
The following setting items are informative and cannot be changed.
NOTE: Some information is not displayed unless a torque sensor is installed.

<p>Wheel Size „LUd“</p> <p>Speed Limit „SPL“</p>					
<p>Controller hardware info „CHc“ (Controller Hardware Check)</p> <p>Controller software info „CSc“ (Controller Software Check)</p> <p>Display hardware info „dHc“ (Display Hardware Check)</p> <p>Display software info „dSc“ (Display Software Check)</p>					
<p>BMS hardware info „bHc“ (BMS Hardware Check)</p> <p>BMS software info „bSc“ (BMS Software Check)</p> <p>Sensor hardware info „SHc“ (Sensor Hardware Check)</p> <p>Sensor software info „SSc“ (Sensor Software Check)</p>					
<p>Battery Information „b01“</p>	<table border="1"> <thead> <tr> <th data-bbox="703 2076 991 2114">Content</th> <th data-bbox="995 2076 1449 2114">Explanation</th> </tr> </thead> <tbody> <tr> <td> </td> <td> </td> </tr> </tbody> </table>	Content	Explanation		
Content	Explanation				

 <p>When the system is on, quickly press (<0.3S) the i button twice to access the “MENU” interface, repetitively press the i button until the “b01” appears on the display (as shown below). You can briefly press i (0.3s) to view all information of the</p> <p>NOTE: If no data is detected, "--" is displayed.</p>	b01	Current temperature (°C)
	b04	Voltage (V)
	b06	Discharge (A)
	b07	Remaining Capacity (Ah)
	b08	Total Capacity (Ah)
	b09	Relative SOC (%)
	b10	Absolute SOC (%)
	b11	Charging cycles (number)
	b12	Maximum not charging time (Hr)
	b13	Recently not charging time (Hr)
	d00	Number of battery cell
	d01	Voltage of cell 1 (mV)
	d02	Voltage of cell 2 (mV)
	dn	Voltage of cell n (mV)
<p>Message of Error Code „E00“</p> <p>press i (0.3s) to view last ten Error Code “E00” to “E09”. Error code "00" means that there is no error.</p>		

If an error code is displayed, have the problem corrected. Otherwise you will not be able to ride the e-bike normally. Always contact an authorized bicycle dealer.

◆ ERROR CODE DEFINITION

The display can show the errors of a pedelec. If an error is detected, the wrench icon  appears on the display and one of the following error codes will be displayed.

Note: Please read the description of the error code carefully. If you see the error code, restart the system first. If the problem is not resolved, please contact your dealer. Always make sure that the connectors are inserted correctly. If a code that is not in the table appears, contact your dealer.

Error	Declaration	Troubleshooting
07	Overvoltage protection	Remove the battery. Re-Insert the battery. If the problem persists, please contact your retailer.
10	The temperature inside the engine has reached its maximum protection value	Turn off the system and allow the Pedelec to cool down. If the problem persists, please contact your retailer.
14	The protection temperature inside the controller has reached its maximum protection value	Turn off the system and allow the Pedelec to cool down. If the problem persists, please contact your retailer.
21	Speed sensor Error	<ol style="list-style-type: none"> Restart the system Check that the magnet attached to the spoke is aligned with the speed sensor and that the distance is between 10 mm and 20 mm. Check that the speed sensor connector is connected correctly. If the error persists, please contact your retailer.

Beware of safe use. Do not attempt to loosen or reconnect the connector while charging the battery or while the battery power is on.
 Avoid the risk of electric shock.
 Do not subject the display to shocks.
 Do not modify system parameters to avoid parameter mismatch.

Modelle: KD59E; KD218; DP C190.CAN; DP C10

Inhalt

KD59E - BEDIENUNGSANLEITUNG FÜR STEUERUNGSEINHEIT		123
	Spezifikation.....	123
	Abbildung und Abmessungen.....	123
	Steuerung.....	124
KD218 - BEDIENUNGSANLEITUNG FÜR STEUERUNGSEINHEIT		125
	Spezifikation	125
	Abbildung und Abmessungen	125
	Steuerung	126
	Einstellung	129
DP C190.CAN - BEDIENUNGSANLEITUNG FÜR STEUERUNGSEINHEIT		135
	Spezifikation	135
	Steuerung	135
	Einstellung	140
DP C10 - BEDIENUNGSANLEITUNG FÜR STEUERUNGSEINHEIT		154
	Spezifikation.....	154
	Wichtiger hinweis	154
	Steuerung.....	155
	Einstellungen.....	158

KD59E - BEDIENUNGSANLEITUNG FÜR STEUERUNGSEINHEIT



Spezifikation

- Nennspannung: 36 V
- Betriebsstrom: 10 mA
- Max. Betriebsstrom: 30 mA
- Leckstromgröße im ausgeschalteten Zustand: <math><1 \mu\text{A}</math>
- In den Regler gelieferter Betriebsstrom: 50 mA
- Betriebstemperatur: $-20 \sim 60 \text{ }^\circ\text{C}$
- Lagerungstemperatur: $-30 \sim 70 \text{ }^\circ\text{C}$
- Schutzart: IP65

Abbildung und Abmessungen

Abbildung und Abmessungen des Bediengeräts (Einheit: mm)

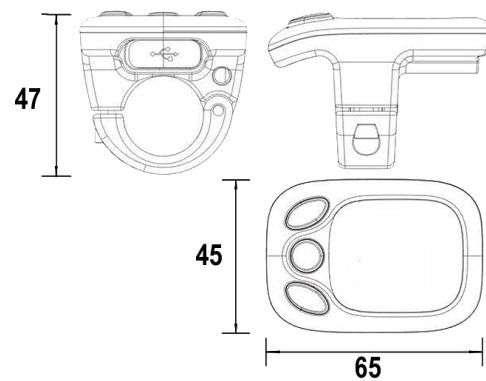

◆ Funktionen und Bedienen des Displays

Dieses Display bietet eine Reihe von Funktionen, mit denen Sie das Elektrofahrrad bedienen können.

- Aktueller Batterieladezustand
- Stufe der Motor-Assistenz (Elektromotorantrieb)
- Schiebeassistent
- Ein- und ausschalten der Beleuchtung (Display-Hintergrundbeleuchtung)

◆ Beschreibung der Funktion der einzelnen Tasten



Zur Verfügung stehen drei Tasten (, , ), welche am Bediengerät die folgenden Funktionen **MODE**, „+“ und „-“ haben.

◆ Elektrofahrrad ein- und ausschalten

Um das Elektrofahrrad einzuschalten, halten Sie die **MODE-Taste**  2 Sekunden lang gedrückt. Auf die gleiche Weise wird das Elektrofahrrad ausgeschaltet. Halten Sie dabei wieder die **MODE-Taste** 2 Sekunden lang gedrückt. Beim Ausschalten des Elektrofahrrad-Systems beträgt der Leckstrom weniger als 1 µA.



Wird das Elektrofahrrad für die Dauer von mehr als 10 Minuten nicht benutzt, schaltet sich das Elektrofahrrad-System automatisch ab.

◆ Beleuchtung ein- und ausschalten

Wenn Sie die Beleuchtung über das Display einschalten möchten, halten Sie 2 Sekunden lang die Taste  gedrückt. Gleichzeitig leuchtet auf dem Display die Kontrolllampe der Beleuchtung auf und die Hintergrundbeleuchtung des Displays wird eingeschaltet. Auf die gleiche Weise wird die Beleuchtung ausgeschaltet. Halten Sie dabei wieder die Taste  2 Sekunden lang gedrückt.



Sofern die vordere oder hintere Fahrradbeleuchtung nicht angeschlossen ist, kann man die Taste  lediglich für das Ein-/Ausschalten der Display-Hintergrundbeleuchtung benutzen.

◆ Schiebeassistent

Um den Schiebeassistenten zu aktivieren, halten Sie die Taste  gedrückt, das Elektrofahrrad fährt mit einer Geschwindigkeit von 6 km/h los. Die Funktion Schiebeassistent wird durch das Loslassen der Taste  beendet.

Die Funktion Schiebeassistent darf nur benutzt werden, solange das Fahrrad geschoben wird. Vorsicht! Während der Benutzung des Schiebeassistenten droht Verletzungsgefahr, wenn das Hinterrad den Boden nicht berührt.

◆ Wahl der Assistenzstufen (PAS)

Die Stufe der Motor-Assistenz zeigt die Output-Leistung des Motors an. Der Ausgangswert beträgt „1“. Betätigen Sie die Taste  oder , um die Motor-Assistenz des Elektromotors einzustellen; die Ausgangsleistung beginnt mit der Stufe „0“ und geht bis Stufe „5“ weiter. Möchten Sie auf die Motor-Assistenz des Elektromotors verzichten, wählen Sie die PAS-Stufe „0“. Die PAS-Stufe „1“ ist die minimale Leistung. Die PAS-Stufe „5“ ist die maximale Leistung.

◆ Anzeige des aktuellen Batterieladezustands

Die fünf LEDs der Batterieladezustandsanzeige stellen die Batteriekapazität dar. Ist die Batterie vollgeladen, leuchten vier grüne LEDs. Wenn die letzte LED rot aufleuchtet, ist die Batterie leer (minimale Reichweite) und muss aufgeladen werden.

Achten Sie auf sichere Verwendung. Versuchen Sie nie, einen Konnektor zu ziehen oder einzustecken, solange die Batterie geladen wird oder die Versorgung aus der Batterie eingeschaltet ist. So beugen Sie der Verletzungsgefahr durch Stromschlag vor. Das Display ist vor Stößen zu schützen. Um eine Nichtübereinstimmung der Parameter zu verhindern, nehmen Sie nie Parameteränderungen vor.

KD218 - BEDIENUNGSANLEITUNG FÜR STEUERUNGSEINHEIT



Spezifikation

- Nennspannung: 24 V / 36 V / 48 V DC
- Betriebsstrom: 10 mA
- Max. Betriebsstrom: 30 mA
- Leckstromgröße im ausgeschalteten Zustand: <math><1 \mu\text{A}</math>
- In den Regler gelieferter Betriebsstrom: 50 mA
- Betriebstemperatur: -20 - 60 °C
- Lagerungstemperatur: -30 - 70 °C
- Schutzart: IP65

Abbildung und Abmessungen

Abbildung und Skizze mit Abmessungen des Displays (Abmessungen in mm)

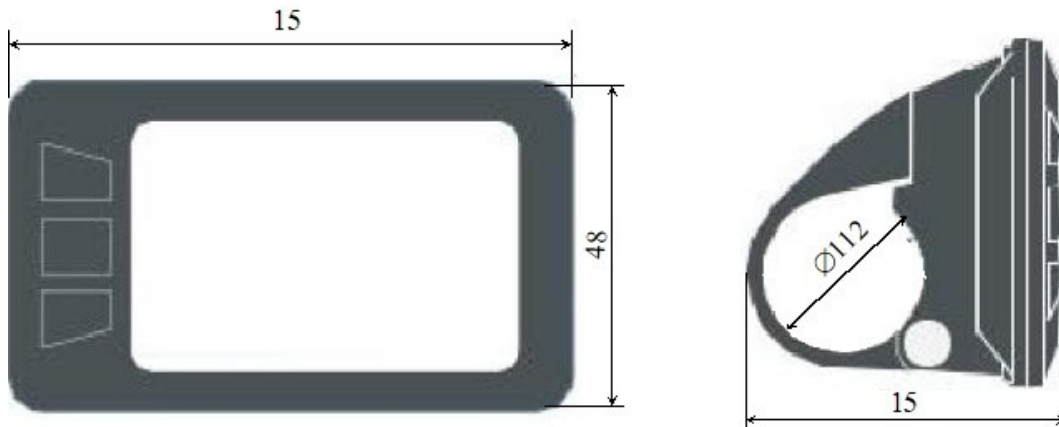

Funktions- und Tastenübersicht

Das Display KD218 verfügt über viele Funktionen, die den Benutzern zur Verfügung stehen. Das Display verfügt über die folgenden Anzeigefunktionen:

- Beidseitiges, serielles Kommunikationsprotokoll
- Geschwindigkeitsanzeige (aktuelle, maximale und durchschnittliche Geschwindigkeit)
- Einstellung der Einheiten km/Meilen - benutzerspezifisch
- Intelligente Batterieanzeige, keine Schwankungen beim Motor-Start/-Stopp
- Einstellung von 5 Helligkeitsstufen des Displays
- Tachometer: Gesamt-Zähler (ODO) bis 99999 und Tages-Zähler (Trip) der zurückgelegten Fahrstrecke
- Funktion Schiebeassistent
- 8 Stufen der Motor-Assistenz während der Fahrt: 0-3/1-3/0-5/1-5/0-7/1-7/0-9/1-9 (PAS)
- Intelligentes Display: Motor-Output W, Geschwindigkeit km/h,
- Anzeige der Pedaltretfrequenz (optionale Ausstattung)
- Kontrolllampe USB-Anschluss (optionale Ausstattung)
- Anzeige Restliche Fahrstrecke/Reichweite (optionale Ausstattung)
- Einstellung von unterschiedlichen Parametern (z.B. Radgröße, Geschwindigkeitslimit, Säulenanzeige für Batterieladezustand, Stromeinschränkung durch Regler, Passwortfreigabe usw.).
- Auf ursprüngliche Einstellung zurücksetzen

Anordnung des Displays:

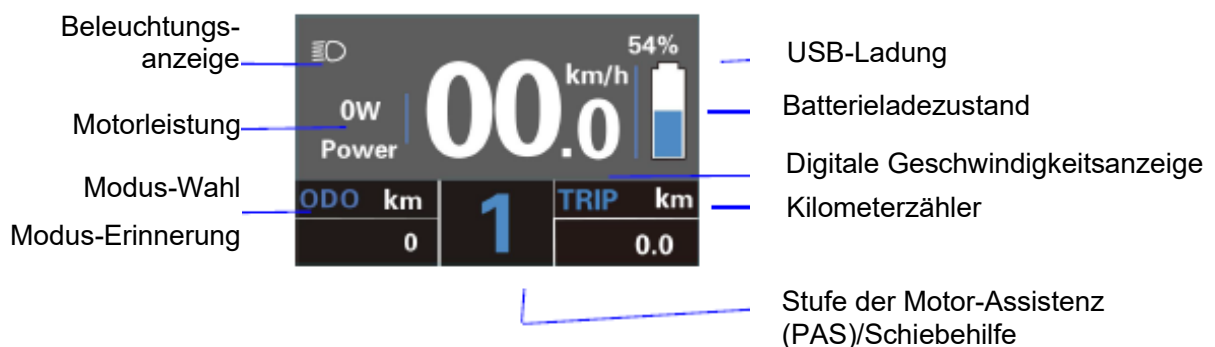

Beschreibung:

- Fortgeschrittene Einstellung der Displayhelligkeit
- Kontrolllampe der Beleuchtung - beim Einschalten der Fahrradbeleuchtung
- Modus-Wahl: ODO → MAX. Geschwindigkeit → Durchschnittliche Geschwindigkeit → Geschwindigkeit → Fahrzeit
- Batterieladung in Prozent
- Einstellung der Einheit km → Meilen
- Einstellung der Motorleistung
- Einstellung der Assistenz mit den Tasten **+** oder **-**
- Fahrradschieben - halten Sie **-** länger als 2 Sekunden gedrückt, auf dem Display wird das Symbol für das Fahrradschieben angezeigt

Bedienung

◆ Elektrofahrradsystem ein- und ausschalten

Das Einschalten des Elektrofahrradsystems und der Versorgung des Reglers erfolgt durch die Betätigung der Taste **☰**. Für das Ausschalten des Elektrofahrradsystems halten Sie die Taste **☰** 2 Sekunden lang gedrückt. Danach entnimmt das Elektrofahrradsystem keine Energie aus der Batterie mehr. Nach dem Ausschalten des Elektrofahrradsystems wird aus der Batterie ein Leckstrom von $< 1 \mu\text{A}$ entnommen.

Wird das Elektrofahrrad für die Dauer von mehr als 10 Minuten nicht benutzt, schaltet sich das Elektrofahrrad-System automatisch ab.

Durch das Gedrückthalten der Taste **+** wird die Beleuchtung eingeschaltet

Taste **+**, Bestätigung der Funktionen

Gedrückthalten der Taste **-** – Einschalten des Schiebeassistenten



Gedrückthalten der Tasten **+** und **-** gleichzeitig – Einschalten des Einstellmodus

◆ Display-Schnittstelle

Nach dem Einschalten des Elektrofahrradsystems werden auf dem Display implizit die aktuelle Geschwindigkeit und die zurückgelegte Tagesfahrstrecke (TRIP) angezeigt. Gesamtfahrtstrecke ODO, Batterieladestatus.

Weitere Angaben zur Fahrt werden durch das Betätigen der Versorgungstaste angezeigt, siehe unten:

Max. Geschwindigkeit (km/h) → Durchschnittliche Geschwindigkeit → Fahrzeit (min.) → Gesamtfahrtstrecke (ODO) (km) → Max. Geschwindigkeit (km/h)

*Am Zyklusende wird wieder Max. Geschwindigkeit angezeigt

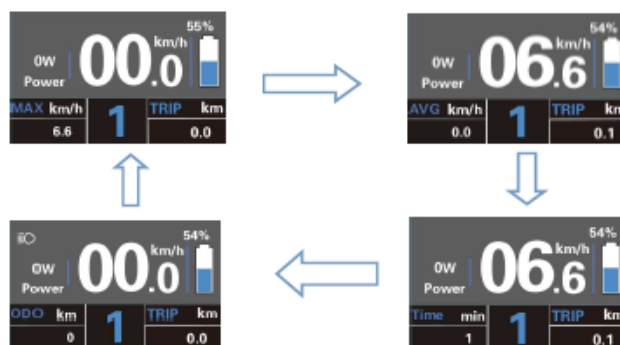

Display-Schnittstelle

◆ Modus Schiebeassistent ein- und ausschalten (beim Schieben des Fahrrads)

Für die Aktivierung der Funktion Schiebeassistent halten Sie die Taste **-** gedrückt. Nach 2 Sekunden wird das Elektrofahrrad für die Fahrt mit einer Geschwindigkeit von 6 km/h aktiviert, wobei auf dem Display das Symbol  angezeigt wird.

Die Funktion Schiebeassistent wird durch das Loslassen der Taste **-** beendet.

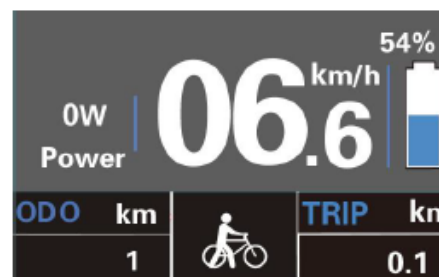

Die Funktion Schiebeassistent darf nur benutzt werden, solange das Fahrrad geschoben wird. Vorsicht! Während der Benutzung des Schiebeassistenten droht Verletzungsgefahr, wenn das Hinterrad den Boden nicht berührt.

◆ Beleuchtung ein- und ausschalten

Zum Einschalten der Beleuchtung des Elektrofahrrads halten Sie die Taste **+** 2 Sekunden lang gedrückt. Die Helligkeit der Hintergrundbeleuchtung des Displays wird automatisch verringert. Die Beleuchtung des Elektrofahrrads wird mit der erneuten Betätigung und Gedrückthalten der Taste **+** 2 Sekunden lang ausgeschaltet.

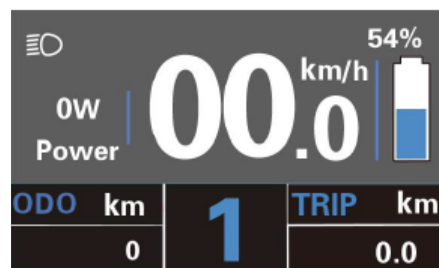

Sofern die vordere oder hintere Fahrradbeleuchtung nicht angeschlossen ist, kann man die Taste **+** lediglich für das Ein-/Ausschalten der Display-Hintergrundbeleuchtung benutzen.

◆ **Möglichkeiten der Motor-Assistenz-Stufen**

Um die Stufe der Motor-Assistenz und Motorleistung zu ändern, betätigen Sie die Taste **+** oder **-**. Die Assistenz erfasst die Stufen „0“ bis „5“. Stufe „0“ bedeutet Null-Leistung. Stufe „1“ bedeutet minimale Leistung. Stufe „5“ bedeutet maximale Leistung. Sollten Sie, nachdem die Stufe „5“ erreicht wurde, die Taste **+** erneut betätigen, signalisiert das Display das Erreichen der höchsten Leistungsstufe durch die blinkende Anzeige der Stufe „5“. Sollten Sie, nachdem die Stufe „0“ erreicht wurde, die Taste **-** erneut betätigen, signalisiert das Display das Erreichen der minimalen Leistung durch die blinkende Anzeige der Stufe „0“. Der Ausgangswert beträgt „1“.

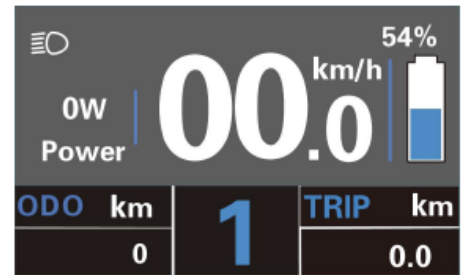

◆ **Anzeige des Batterieladezustands**

Die Batteriekapazität wird durch die fünf Segmente der Säule der Batterieladezustandsanzeige signalisiert. Ist die Batterie vollgeladen, leuchten alle fünf Segmente der Säule der Batterieladezustandsanzeige. Bei niedriger Batteriespannung blinkt der Batterieumriss mit einer Geschwindigkeit von 1x/Sekunde blinken, wodurch signalisiert wird, dass die Batterie sofort aufzuladen ist.

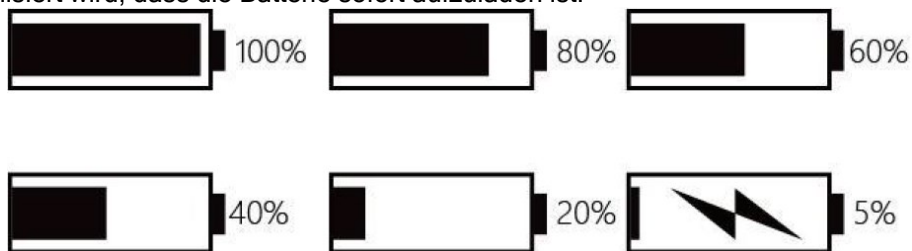

Blinkt bei niedriger Spannung

◆ **Anzeige der Motorleistung**

Die Motorleistung wird auf dem digitalen Display angezeigt.

Anmerkung: Der angezeigte Leistungswert des Motors entspricht seiner aktuellen Belastung und einigen Fällen wird also die Spitzenleistung des Motors angezeigt.

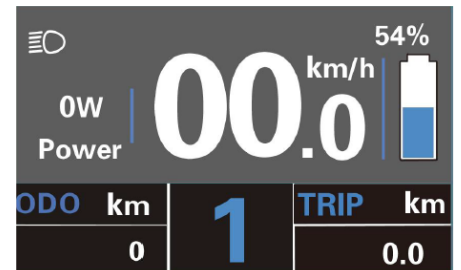

◆ **Anzeige der Fehlercodes**

Die Systembestandteile des Elektrofahrrads werden ununterbrochen automatisch überwacht. Wird ein Fehler erkannt, wird im Textbereich des Displays der jeweilige Fehlercode angezeigt. Hier wird ein Detail der Meldung des Fehlercodes, siehe Tabelle der Fehlercodes, angezeigt.

Wird ein Fehlercode angezeigt, lassen Sie den Fehler beheben. Anderenfalls werden Sie das Fahrrad nicht normal fahren können. Wenden Sie sich immer auf einen autorisierten Fahrrad Händler.



Tabelle der Fehlercodes

Fehlercode	Fehlerbeschreibung
21	Kommunikationsstörung
22	Regler-Störung
23	Defekt am Motor
24	Signalfehler der Hall-Sonde
25	Defekt an Bremsen
30	Kommunikationsstörung

Einstellung

Durch die Betätigung der Taste der Versorgung ψ schalten Sie das Display ein.
Für den Zugang in die Allgemeinen Einstellungen (Einstellung (DisPlay)) halten Sie 2 Sekunden lang gleichzeitig die Tasten $+$ und $-$ gedrückt.

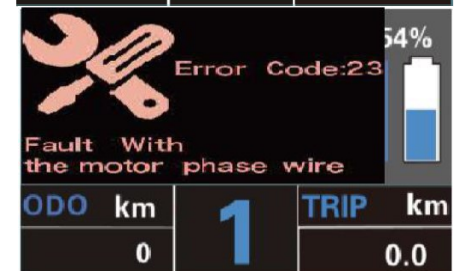
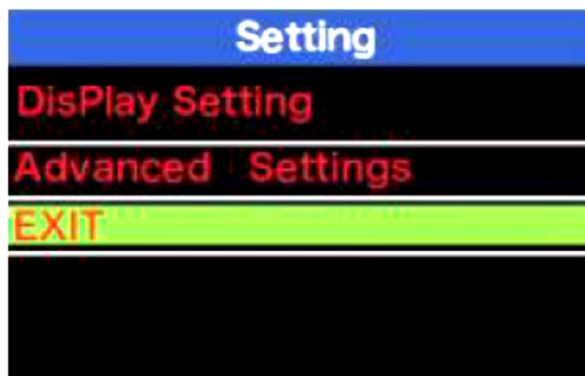

Schnittstelle Einstellungen

Sämtliche Einstellungen werden am abgestellten Elektrofahrzeug vorgenommen.

◆ Löschen der zurückgelegten Fahrstrecke

Das Löschen der zurückgelegten Fahrstrecke erfolgt mit Hilfe von **Trip Reset**. Das Löschen der zurückgelegten Fahrstrecke wählen Sie mit den Tasten $+$ oder $-$ mit der Option YES (ja) oder NO (nein). Die Option Yes (ja) bedeutet, dass die zurückgelegte Fahrstrecke einer einzelnen Fahrt gelöscht wird. Die Option No (Nein) bedeutet, dass die zurückgelegte Fahrstrecke einer einzelnen Fahrt nicht gelöscht wird. Um die Änderung der Einstellung zu speichern, betätigen Sie die Taste $+$.



Schnittstelle Einstellung zum Löschen der zurückgelegten Fahrstrecke

◆ Umschalten der Einheiten km/Meilen

Die Einstellung der Einheiten erfolgt mit Hilfe von **Toggle Unit**.
Für das Umschalten der Einheiten betätigen Sie die Taste $+$ oder $-$, wählen Sie die gewünschte Einstellung und die Änderung der Einstellung bestätigen Sie mit der Taste ψ . Um die Änderung der Einstellung zu speichern, betätigen Sie die Taste ψ und gehen Sie zu anderen Einstellungspunkten über. Voreingestellt sind die metrischen Einheiten „Metric (km)“.



Schnittstelle Einstellung der Einheiten, Meilen oder km.

◆ **Einstellung des Raddurchmessers**

Die Einstellung des Raddurchmessers erfolgt mit Hilfe von **Wheel**. Für die Änderung der Grundeinstellung betätigen Sie die Taste **+** für die Vergrößerung oder die Taste **-** für die Verringerung, und zwar so oft, bis der gewünschte Wert angezeigt wird. Der voreingestellte Wert ist 26 Zoll. Um die Änderung der Einstellung zu speichern, betätigen Sie die Taste **OK**, die Beendigung dieser Operation wird mit der Anzeige von „OK“ bestätigt. Anschließend gehen Sie zurück in die Schnittstelle Allgemeine Einstellungen.

DisPlay Setting	
TRIP Reset	NO
Toggle Unit	Metric
Wheel	18Inch
Speed Limit	29Km/h
Set Voltage	36-1
Sensitivity	01
BACK	



DisPlay Setting	
TRIP Reset	NO
Toggle Unit	Metric
Wheel	28Inch
Speed Limit	29Km/h
Set Voltage	36-1
Sensitivity	01
BACK	

◆ Schnittstelle Einstellung des Raddurchmessers

◆ **Einstellung des Geschwindigkeitslimits**

Der voreingestellte Wert beträgt 25 km/h.

Die Einstellung es Geschwindigkeitslimits erfolgt mit Hilfe von **Speed Limit**. Bei der Überschreitung des Geschwindigkeitslimits schaltet sich das Elektrofahrad-System automatisch ab. Das Geschwindigkeitslimit kann man im Bereich von 12-40 km/h einstellen. Der voreingestellte Wert beträgt 25 km/h.

In der Benutzereinstellung ist diese Funktion gesperrt und die Einstellung ist passwortgeschützt. Eine Änderung darf nur eine autorisierte Servicewerkstatt vornehmen.

DisPlay Setting	
TRIP Reset	NO
Toggle Unit	Metric
Wheel	28Inch
Speed Limit	29Km/h
Set Voltage	36-1
Sensitivity	01
BACK	



DisPlay Setting	
TRIP Reset	NO
Toggle Unit	Metric
Wheel	28Inch
Speed Limit	30Km/h
Set Voltage	36-1
Sensitivity	01
BACK	

Schnittstelle Einstellung des Geschwindigkeitslimits

Vom Werk aus ist ein Geschwindigkeitslimit von 25 km/h eingestellt, so dass dies den Rechtsvorschriften für den Betrieb von Elektrofahrrädern auf den Straßen entspricht. Falls das Geschwindigkeitslimit auf mehr als 25 km/h eingestellt ist, genügt das Elektrofahrad nicht den einschlägigen Vorschriften und darf nicht mehr auf öffentlichen Straßen benutzt werden!

◆ **Einstellung der Säule der Batterieladezustandsanzeige**

Die Einstellung des Spannungswertes erfolgt mit Hilfe von **Set Voltage**. Jedes der Säulensegmente stellt einen bestimmten Spannungswert dar. Die Werte der fünf Säulensegmente müssen segmentweise eingegeben werden. Beispielsweise VOL 1 ist der Wert des ersten Säulensegments. Der Ausgangswert beträgt 31,5 V. Für die Einstellung der Säule, die die Batteriespannung anzeigt, betätigen Sie die Taste **+** für die Vergrößerung oder die Taste **-** für die Verringerung des Wertes. Um die Änderung der Einstellung zu speichern und zum nächsten Säulensegment überzugehen, betätigen Sie die Taste **OK**. Auf die gleiche Weise geben Sie die Werte der fünf Säulensegmente ein. Für die Bestätigung und Rückkehr zum vorherigen Menü betätigen Sie die Taste **+** und halten Sie diese gedrückt.

DisPlay Setting	
TRIP Reset	NO
Toggle Unit	Metric
Wheel	28Inch
Speed Limit	29Km/h
Set Voltage	24-1
Sensitivity	01
BACK	



DisPlay Setting	
TRIP Reset	NO
Toggle Unit	Metric
Wheel	28Inch
Speed Limit	29Km/h
Set Voltage	36-1
Sensitivity	01
BACK	

Schnittstelle Einstellung der Säule der Batterieladezustandsanzeige

◆ **Empfindlichkeit gegen Umgebungslicht**

Einstellung des Umgebungslichtsensors mit Hilfe von **Sensitivity**. Der Empfindlichkeitswertbereich ist 1 bis 5. Der Ausgangswert beträgt 1. Diese Einstellung ist bei der automatischen Einstellung der Bildschirmhelligkeit entsprechend den Lichtverhältnissen der Umgebung behilflich. Wenn Sie nachts fahren, oder wenn Sie durch einen Abschnitt mit verschlechterten Lichtverhältnissen fahren, werden automatisch die Hintergrundbeleuchtung des Displays sowie die Fahrradbeleuchtung eingeschaltet.

Betätigen Sie die Position Sensitivity, anschließend betätigen Sie die Taste **+/-** und wählen Sie den gewünschten Empfindlichkeitswert. Um die Änderung der Einstellung zu speichern, betätigen Sie die Taste **+**.

DisPlay Setting	
TRIP Reset	NO
Toggle Unit	Metric
Wheel	28Inch
Speed Limit	29Km/h
Set Voltage	36-1
Sensitivity	01
BACK	



DisPlay Setting	
TRIP Reset	NO
Toggle Unit	Metric
Wheel	28Inch
Speed Limit	29Km/h
Set Voltage	36-1
Sensitivity	02
BACK	

Schnittstelle Einstellung der Empfindlichkeit

Fortgeschrittene Einstellungen

Nach der Beendigung der Allgemeinen Einstellungen (Einstellung **DisPlay**) betätigen Sie die Taste Zurück, um in das Menü Einstellungen zurück zu wechseln.

Betätigen Sie die Taste **+** oder **-** und wählen Sie Advanced Settings. Um das Menü Fortgeschrittene Einstellungen zu öffnen, betätigen Sie die Taste **%**.

◆ **Einstellung „Regler bei Überstrom deaktivieren“**

In der Benutzereinstellung ist diese Funktion gesperrt und die Einstellung ist passwortgeschützt. Eine Änderung darf nur eine autorisierte Servicewerkstatt vornehmen.

Advanced Settings	
Power Set	0-5
Current Limit	7A
Assistant Num	48
Speed sensor	01
Slow Start	-0-
LCD Luminance	100%
Password	>
BACK	



Advanced Settings	
Power Set	0-5
Current Limit	12A
Assistant Num	48
Speed sensor	01
Slow Start	-0-
LCD Luminance	100%
Password	>
BACK	

Schnittstelle Einstellung des Stromlimits

◆ **Einstellung der Sensorempfindlichkeit für die Elektromotor-Assistenz (Motorantrieb)**

Einstellung der Sensorempfindlichkeit für PAS wird mit Hilfe von **Assistant Num** vorgenommen. Der Empfindlichkeitswertbereich ist „5“ bis „24“. Der Ausgangswert beträgt 12.

Um die Änderung der Sensorempfindlichkeit für PAS vorzunehmen, betätigen Sie die Taste **+** oder **-** und wählen Sie den gewünschten Empfindlichkeitswert. Um die Änderung der Einstellung zu speichern, betätigen Sie die Taste **%**.

Advanced Settings	
Power Set	0-5
Current Limit	7A
Assistant Num	48
Speed sensor	01
Slow Start	-0-
LCD Luminance	100%
Password	>
BACK	



Advanced Settings	
Power Set	0-5
Current Limit	7A
Assistant Num	04
Speed sensor	01
Slow Start	-0-
LCD Luminance	100%
Password	>
BACK	

Schnittstelle Einstellung der Empfindlichkeit für PAS

◆ **Geschwindigkeitssensor**

Die Einstellung des Geschwindigkeitssensors erfolgt mit Hilfe von **Speed Sensor**. Der Ausgangswert beträgt 1. Um eine Änderung des Geschwindigkeitssensors vorzunehmen, betätigen Sie die Taste **+** oder **-** und wählen Sie die Anzahl der magnetischen Köpfe (verfügbar ist 1-15). Um die Änderung der Einstellung zu speichern und für die Rückkehr zum vorherigen Menü, betätigen Sie die Taste **%** und halten Sie diese gedrückt.



Schnittstelle Einstellung des Geschwindigkeitssensors

◆ **Einstellung der Helligkeit der Hintergrundbeleuchtung des Displays**

Einstellung der Helligkeit der Hintergrundbeleuchtung des Displays wird mit Hilfe von **LCD Luminance** vorgenommen. 100 % ist die höchste Helligkeit. Niedrigere Prozentangabe bedeutet geringere Helligkeit der Hintergrundbeleuchtung. Für die Einstellung der Helligkeit der Hintergrundbeleuchtung betätigen Sie die Taste **+** oder **-** und wählen Sie die gewünschte Prozentangabe. Um die Änderung der Einstellung zu speichern, betätigen Sie die Taste **+**.



Schnittstelle Einstellung der Helligkeit der Hintergrundbeleuchtung des Displays

◆ **Einstellung des Passworts beim Einschalten:**

Betätigen Sie die Taste **+** oder **-** und wählen Sie **Password**. Betätigen Sie die Taste **+/ -** und wählen Sie „Start Password“. Die Auswahl bestätigen Sie mit der Taste **%**. Durch die Betätigung der Taste **+/ -** schalten Sie von der Einstellung „OFF“ (AUS) in „ON“ (EIN).



Schnittstelle Passworteingabe bei der Einschaltung

◆ **Eingabe des Passworts beim Einschalten**

Im Menü „Start PassWord“ wählen Sie die Option „ON“ (EIN). Die Wahl bestätigen Sie durch die Betätigung der Taste **%** (kürzer als 0,5 Sekunden).

Dann wird die Schnittstelle für die Passworteingabe angezeigt. Betätigen Sie die Taste **+** oder **-** und wählen Sie eine Nummer von 0 bis 9, anschließend betätigen Sie die Taste **%**, um zur Eingabe der nächsten Ziffer überzugehen. Nach der Passworteingabe öffnet sich die Schnittstelle für die wiederholte Passworteingabe. Wenn die beiden Eingaben übereinstimmen, meldet das System, dass das Passwort erfolgreich eingestellt wurde. Wenn die beiden Eingaben nicht übereinstimmen, müssen Sie die Eingabe wiederholen und das neue Passwort wieder bestätigen. 2 Sekunden nach der erfolgreichen Passworteinstellung geht die Schnittstelle zum ursprünglichen Menü der Einstellungen über. Um das Hauptmenü zu verlassen, halten Sie die Taste **%** 2 Sekunden lang gedrückt oder wählen Sie die Option „BACK“ → „EXIT“.

Einzelne Schritte der Vorgehensweise:

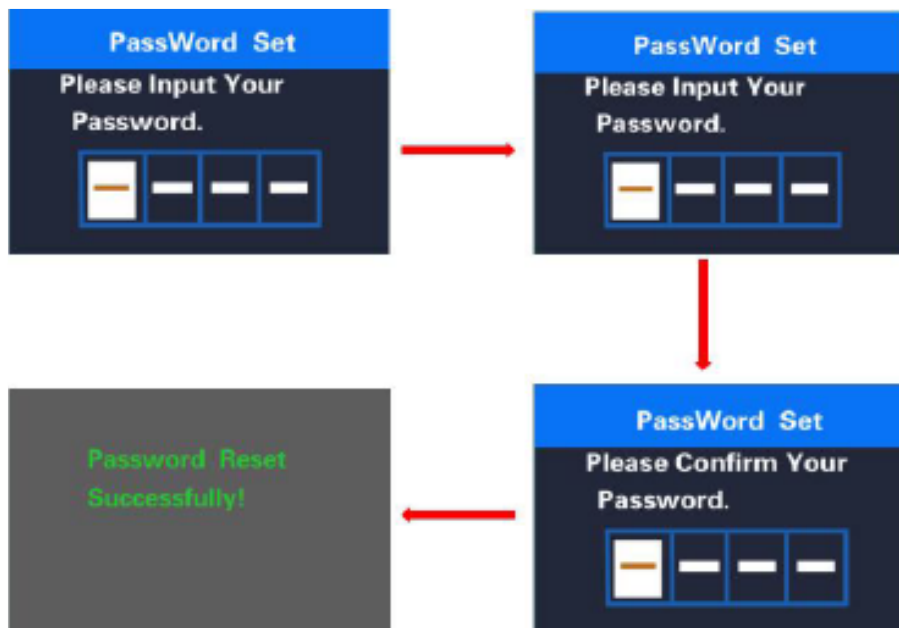

Schnittstelle Passworteingabe

◆Passwortänderung

Ist ein Passwort genehmigt, wird in die Passwort-Schnittstelle der Punkt „Reset password“ (Passwortänderung) hinzugefügt. Betätigen Sie kurz (kürzer als 0,5 Sekunden) die Taste **+/-** und wählen Sie „Reset Password“. Die Auswahl bestätigen durch kurzes Betätigen der Taste **+** (kürzer als 0,5 Sekunden). Dann wird die Schnittstelle für die Eingabe des aktuellen Passworts angezeigt. Nachdem das Passwort 10x falsch eingegeben wurde, wird das Display automatisch ausgeschaltet. Nach der Eingabe des richtigen Passworts öffnet sich die Schnittstelle für die Eingabe eines neuen Passworts. Anschließend gehen Sie wie bei der Einstellung eines neuen Passworts vor. 2 Sekunden nach der erfolgreichen Passwortänderung geht die Schnittstelle zum ursprünglichen Menü der Einstellungen über. Um das Hauptmenü zu verlassen, halten Sie die Taste **+** 2 Sekunden lang gedrückt oder wählen Sie die Option „BACK“ → „EXIT“.

Einzelne Schritte der Einstellung:

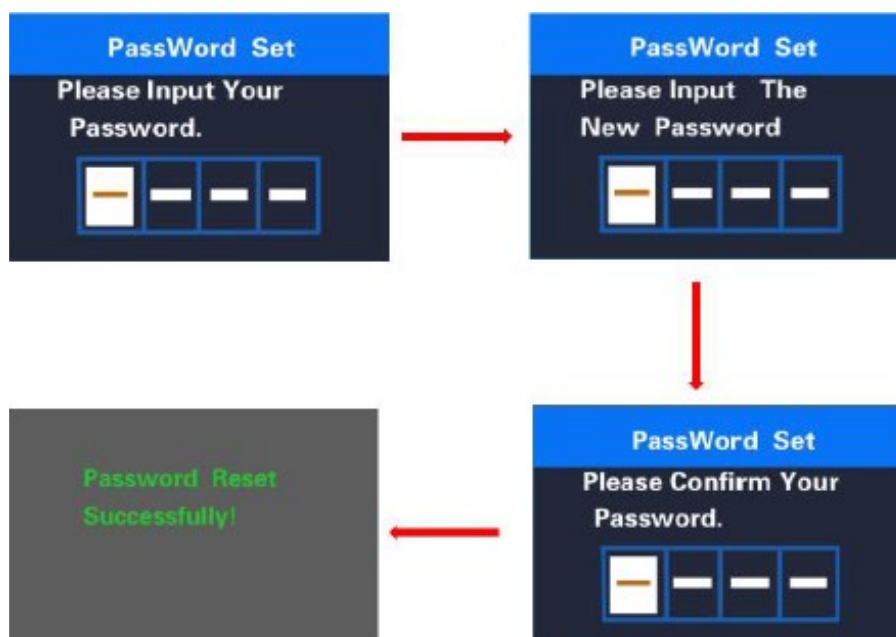

Schnittstelle Passwortänderung

◆Passwortverbot

Im Menü „Start PassWord“ wählen Sie die Option „OFF“ (AUS). Die Wahl bestätigen Sie durch die Betätigung der Taste **+** (kürzer als 0,5 Sekunden).

Dann wird die Schnittstelle für die Passworteingabe angezeigt. Nachdem das Passwort 10x falsch eingegeben wurde, wird das Display automatisch abgeschaltet. Nach der Eingabe des richtigen Passworts wird die Meldung „Passwortfunktion verboten“ angezeigt. In 2 Sekunden geht die Schnittstelle zum ursprünglichen Menü der Einstellungen über. Um das Hauptmenü zu verlassen, halten Sie die Taste **+** 2 Sekunden lang gedrückt oder wählen Sie die Option „BACK“ → „EXIT“.

Einzelne Schritte der Vorgehensweise:



- Das Menü Einstellungen wird automatisch verlassen, wenn 1 Minute lang keine Taste mehr betätigt wird.

Achten Sie auf sichere Verwendung. Versuchen Sie nie, einen Konnektor zu ziehen oder einzustecken, solange die Batterie geladen wird oder die Versorgung aus der Batterie eingeschaltet ist.
So beugen Sie der Verletzungsgefahr durch Stromschlag vor.
Das Display ist vor Stößen zu schützen.
Um eine Nichtübereinstimmung der Parameter zu verhindern, nehmen Sie nie Parameteränderungen vor.
Wird ein Fehlercode angezeigt, lassen Sie das Display reparieren.

DIESE VERSION DER BEDIENUNGSANLEITUNG IST ZUM UNIVERSELLEN GEBRAUCH FÜR DAS DISPLAY KD218 BESTIMMT. EINIGE VERSIONEN DER DISPLAY-SOFTWARE WERDEN SICH - IN ABHÄNGIGKEIT VON DEN EINZELNEN SPEZIFIKATIONEN - UNTERSCHIEDEN. BENUTZEN SIE IMMER DIE AKTUELLE VERSION.



Spezifikation

- Nennspannung: 36 V / 43 V / 48 V DC
- Betriebstemperatur: -20 ~ 45 °C
- Lagerungstemperatur: - 20 ~ 50 °C
- Schutzart: IP65
- Feuchtigkeit: 30% - 70%

Abbildung und Abmessungen

Abbildung und Abmessungen des Bediengeräts (Einheit: mm)

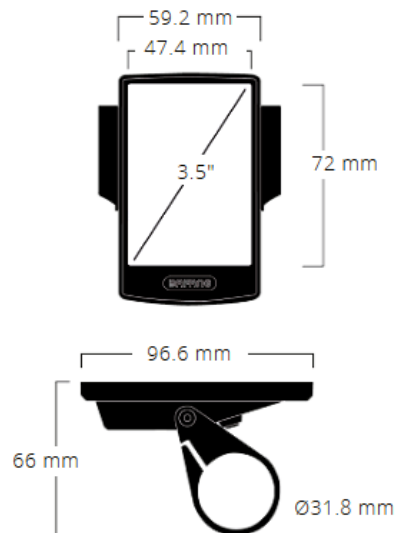

Steuerung

◆ Funktionsübersicht

- Beidseitiges serielles Kommunikationsprotokoll, einfache Displaybedienung mit 5 Tasten.
- Geschwindigkeitsanzeige: SPEED (momentane Geschwindigkeit), MAX (max. Gemessene Geschwindigkeit), AVG (durchschnittliche Geschwindigkeit).
- Kilometer oder Meilen: Der Benutzer kann die Einheiten - Kilometer oder Meilen - wählen.
- Anzeige des Batterieladezustands auf dem Display. Der Benutzer kann einstellen, ob der Batterieladezustand als Prozente oder Spannung angezeigt wird.

- Automatische Beleuchtung mit Tageslicht-Empfindlichkeit: Das vordere, hintere Fahrradlicht und die Hintergrundbeleuchtung des Displays leuchten automatisch auf oder erlöschen in Abhängigkeit von den Lichtverhältnissen.
- 5 Stufen der Hintergrundbeleuchtung des Displays: 10 % ist die dunkelste, 100 % ist die hellste Einstellung.
- Einstellung der Stufe des Motor-Assistenten.
- Anzeige der zurückgelegten Fahrstrecke: Die längste auf dem Display angezeigte Strecke ist 99999. Auf dem Display kann man die aktuelle zurückgelegte Fahrstrecke TRIP oder die Gesamtfahrstrecke TOTAL anzeigen.
- Anzeige der Fehlermeldungen
- Schiebeassistent
- Intelligentes Display einschließlich der Anzeige der Output-Leitung des Motors (W) während der Fahrt, des Output-Stroms (A), der restlichen Fahrstrecke/Reichweite RANGE sowie des Energieverbrauchs CALORIES (sofern das Display mit dieser Funktion ausgestattet ist).
- Passworteinstellung für das Einschalten: Der Benutzer kann sein eigenes Zugangspasswort einstellen.
- Parametereinstellungen (Standardunterstützungsniveau, Raddurchmesser, Grenzggeschwindigkeit usw.)
- Die Benutzer können zwischen sechs Sprachen wählen (EN, DE, NL, FR, IT, CZ).

◆ Displayanzeige



1. Zeitanzeige:
Die Uhrzeit wird im 24-Stunden-Format angezeigt und die aktuelle Zeit wird angezeigt. Die Uhrzeit kann im Menü Uhrzeit-Einstellungen eingestellt werden.
2. Beleuchtungsanzeige:
Das Symbol wird nur angezeigt, wenn die Beleuchtung eingeschaltet ist.
3. Anzeige der Fehlermeldung.
4. Anzeige des USB-Anschlusses:
Wenn ein externes USB-Gerät an das Display angeschlossen ist, wird die USB-Ladeanzeige angezeigt.
5. Anzeige des Batteriestands:
Zeigt den aktuellen Ladezustand der Batterie an.
6. Digitale Geschwindigkeitsanzeige:
Anzeige der aktuellen Geschwindigkeit, Geschwindigkeitseinheiten können im Menü Einheiten eingestellt werden.
7. Stromversorgungsanzeige:
Zeigt den aktuellen Stromversorgungswert in Echtzeit an.
8. Kilometerstand pro Fahrt/ Serviceanzeige.
9. Anzeige der Stufe des Motor-/Geh-Assistenten:
Zeigt 3 Stufen an 0/1/2/3 . Durch das kurze Drücken der Taste oder kann die Assistentenstufe geändert werden. Halten Sie die Taste gedrückt, um den Geh-Assistenten-Modus zu starten; das Symbol wird angezeigt.
10. Anzeige der zurückgelegten Strecke:
Kilometer pro Fahrt (TRIP)/Gesamtkilometer (ODO)/Höchstgeschwindigkeit (MAX)/Durchschnittsgeschwindigkeit (AVG)/Restreichweite (RANE)/Energieverbrauch (CALLORIES)/Fahrzeit (TIME).

◆ Tastenfunktionen





Bedienung

◆ Taste Ein/Aus

Schalten Sie die Stromversorgung ein, betätigen Sie die Taste  und halten diese min. 2 Sekunden lang gedrückt, und schalten Sie das Display ein. Durch erneute Betätigung und Gedrückthalten der Taste wird das Display ausgeschaltet.

Wenn das Fahrrad nicht genutzt wird, schaltet sich das Display nach 5 Minuten automatisch aus. Die Ausschaltzeit kann man im Menü Automatisches Ausschalten einstellen. Ist für das Display ein Passwort eingestellt, ist dieses vor dem Einschalten korrekt einzugeben.

◆ Auswahl der Stufe des Motor-Assistenten

Im Modus Manuelle Schaltung betätigen Sie kurz  oder  und stellen Sie die gewünschte Stufe des Motor-Assistenten ein. Die niedrigste Stufe ist 0, die höchste 5. Ist das Display eingeschaltet, ist als Ausgangswert 1 voreingestellt. Stufe 0 bedeutet, dass keine Assistenz erfolgt.



◆ Umschalten zwischen Fahrstrecke- und Geschwindigkeits-Modus

Durch eine kurze Betätigung der Taste  können Sie zwischen den einzelnen Modi in der folgenden Reihenfolge umschalten: Zurückgelegte Fahrstrecke (TRIP/AUSFLUG) → Gesamtfahrstrecke (ODO/GESAMT) → Erreichte maximale Geschwindigkeit (MAX) → Durchschnittliche Geschwindigkeit (AVG/DURCHSCHNITT) → Restliche Fahrstrecke (RANGE/REICHWEITE) → Energieverbrauch (CALORIES/KALORIEN) Zeit (TIME/ZEIT). Die Einheiten des Energieverbrauchs im Modus CALORIES sind kCal.









◆ Einschalten der Beleuchtung und der Hintergrundbeleuchtung des Displays

Betätigen Sie das Display und 2 Sekunden lang halten Sie die Taste  gedrückt. Schalten Sie die Beleuchtung und Hintergrundbeleuchtung des Displays ein. Durch erneute Betätigung und Gedrückthalten der Taste werden die Beleuchtung und die Hintergrundbeleuchtung des Displays ausgeschaltet. Es gibt 5 Helligkeitsstufen der Hintergrundbeleuchtung des Displays, aus denen der Benutzer wählen kann (Einstellung im Menüpunkt Helligkeit). (Ist das Display in einer dunklen Umgebung eingeschaltet, schalten sich die Hintergrundbeleuchtung des Displays sowie die Beleuchtung automatisch ein. Wird die Hintergrundbeleuchtung des Displays und die Beleuchtung manuell ausgeschaltet, muss man sie wieder manuell einschalten.)



Sofern die vordere oder hintere Fahrradbeleuchtung nicht angeschlossen ist, kann man die Taste  lediglich für das Ein-/Ausschalten der Display-Hintergrundbeleuchtung benutzen.

◆ Modus Schiebeassistent

Drücken Sie die Taste , bis das Symbol  angezeigt wird. Halten Sie dann die Taste  gedrückt, bis das Symbol  angezeigt wird, um den Geh-Assistenten zu starten. Am Display blinkt das Symbol  und das Elektrofahrad fährt mit einer Geschwindigkeit von weniger als 6 km/h. Wenn die Taste  losgelassen wird, blinkt das Symbol  nicht mehr. Wenn es innerhalb von 5 s zu keinem Betrieb kommt, stoppt der Motor automatisch und schaltet zurück in den Modus Stufe 0



Die Funktion Schiebeassistent darf nur benutzt werden, solange das Fahrrad geschoben wird.
Vorsicht! Während der Benutzung des Schiebeassistenten droht Verletzungsgefahr, wenn das Hinterrad den Boden nicht berührt.

◆ Service

Nach einer bestimmten Anzahl der zurückgelegten Kilometer oder wenn die Batterie leer geworden ist, wird auf dem Display „Service“ angezeigt. Bei einer Kilometerleistung von mehr als 5 000 km (oder 100 Ladezyklen) wird auf dem Display „Service“ angezeigt. Alle 5 000 km wird die Meldung „SERVICE“ angezeigt. Diese Funktionen kann man in Display-Einstellungen einstellen.



Einstellung

Nach dem Einschalten des Displays betätigen Sie zweimal kurz hintereinander die Taste **i**, so öffnen Sie die Schnittstelle EINSTELLUNG. Diese Schnittstelle umfasst 3 Menüs: Display-Einstellung, Informationen und ENDE. Betätigen Sie kurz die Tasten **+** oder **-** und wählen Sie das gewünschte Menü aus. Durch kurzes Betätigen der Taste **i** wird die Option bestätigt und das Menü öffnet sich. Wählen Sie die Option ENDE und betätigen Sie kurz die Taste **i**, um die Schnittstelle zu verlassen. Mit einem kurzen Doppelklick auf die Taste **i** verlassen Sie die Einstellung. In beiden Fällen werden die eingestellten Daten beim Verlassen gespeichert. Wird die Schnittstelle nach mehr als 20 Sekunden Untätigkeit verlassen, werden keine Daten gespeichert.

◆ Öffnen der Schnittstelle Display-Einstellungen

Im Menü Einstellungen betätigen Sie kurz die Tasten **+** oder **-** und wählen Sie Display-Einstellungen. Durch kurzes Betätigen der Taste **i** wird die Option bestätigt und das Menü öffnet sich. In dieser

EINSTELLUNG	Displayeinstellung	Einheiten
		Service
		Helligkeit
		Automatisches Ausschalten
		Anzahl der Motoreinstellungsstufen
		Leistungsanzeige
		Anzeige des Batterieladezustands
		Reset der zurückgelegten Fahrstrecke TRIP/AUSFLUG
		Empfindlichkeit des Lichtsensors
		Passwort
		Uhreneinstellung
		ZURÜCK
		Informationen
	Geschwindigkeitslimit	
	Batterie-Info	
	Info Steuerungseinheit	
	Info Display	
	Info Drucksensor	
	Fehlercode	
	ZURÜCK	
	Sprache	Englisch
		Deutsch
		Niederländisch
		Französisch
		Italienisch
		Tschechisch
	ZURÜCK	
	ENDE	

Sämtliche Einstellungen werden am abgestellten Elektrofahrrad vorgenommen.

◆ Einheiten - Umstellung Kilometer/Meilen

Betätigen Sie kurz die Tasten **+** oder **-** und Wählen Sie das Menü Einheiten. Durch kurzes Betätigen der Taste **■** wird die Option bestätigt und das Menü öffnet sich. Betätigen Sie kurz die Tasten **+** oder **-** und wählen Sie zwischen Metric (metrisch) / Imperial (britisch). Durch kurzes Betätigen der Taste **i** wird die Option bestätigt und Sie kehren zurück ins Menü Einheiten. Betätigen Sie zweimal kurz hintereinander die Taste **i** (im Intervall von weniger als 0,5 s) für die Rückkehr in die Hauptschnittstelle, oder wählen Sie ZURÜCK → ENDE.

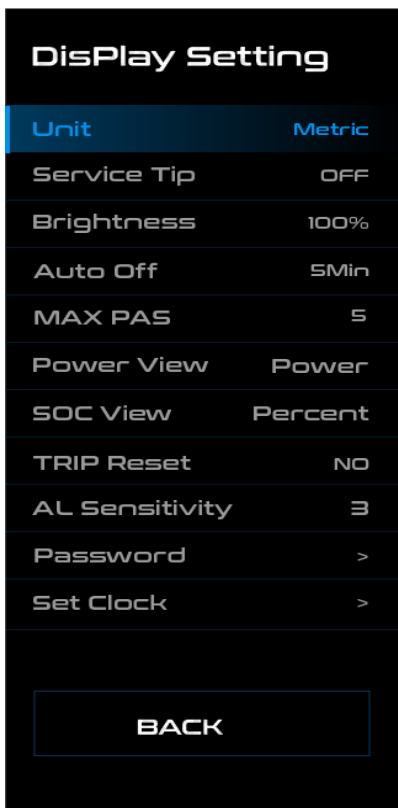

◆ **Service-Tipp - Ein-/Ausschalten der Tipps**

Betätigen Sie kurz die Tasten **+** oder **-** und wählen Sie das Menü Service-Tipp. Durch kurzes Betätigen der Taste **i** wird die Option bestätigt und das Menü öffnet sich. Durch erneutes kurzes Betätigen der Taste **+** oder **-** wählen Sie JA oder NEIN. Nach der Auswahl des Wertes betätigen Sie noch einmal kurz die Taste **i** und speichern Sie die Einstellung und kehren Sie zurück in die Einstellung Service-Tipp. Betätigen Sie zweimal kurz hintereinander die Taste **i** (im Intervall von weniger als 0,5 s) für die Rückkehr in die Hauptschnittstelle oder wählen Sie ZURÜCK → ENDE.

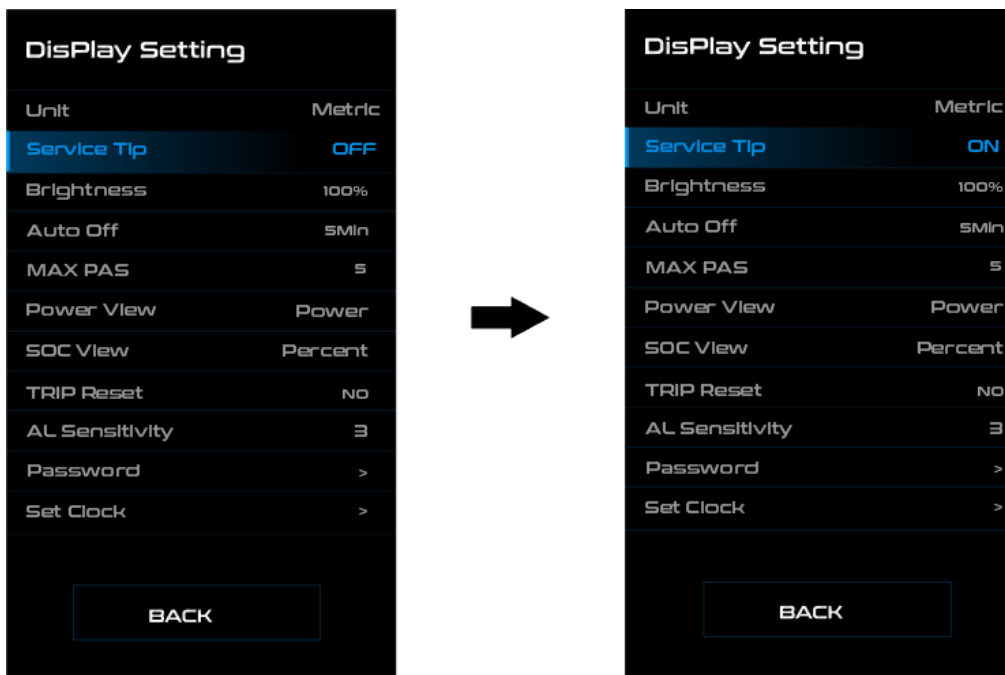

◆ **Helligkeit - Einstellung der Displayhelligkeit**

Betätigen Sie kurz die Tasten **+** oder **-** und wählen Sie das Menü Helligkeit. Durch kurzes Betätigen der Taste **i** wird die Option bestätigt und das Menü öffnet sich. Durch erneute kurze Betätigung der Taste **+** oder **-** wählen Sie den gewünschten Wert 100 % / 75 % / 50 % / 30 % / 10 %. 100 % steht für die höchste Helligkeit, 10 % für die niedrigste Helligkeit. Nach der Auswahl des Wertes betätigen Sie noch einmal kurz die Taste **i**, speichern Sie die Einstellung und kehren Sie zurück in die Einstellung Helligkeit.

Betätigen Sie zweimal kurz hintereinander die Taste **i** (im Intervall von weniger als 0,5 s) für die Rückkehr in die Hauptschnittstelle oder wählen Sie ZURÜCK → ENDE.

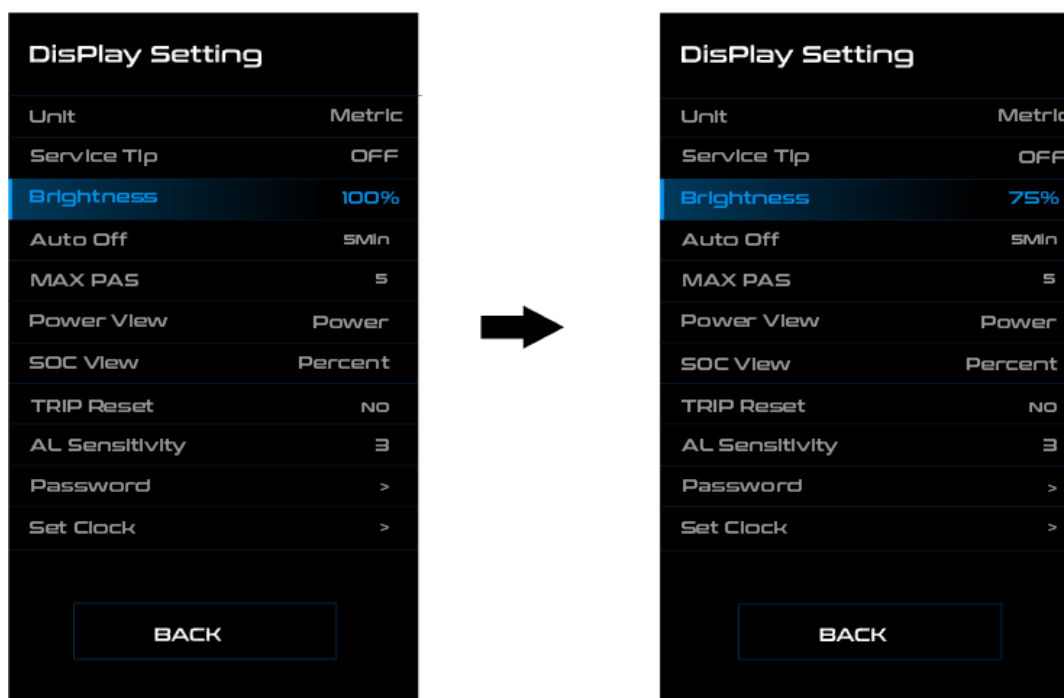

◆ **Automatisches Ausschalten - Einstellung der Zeit für das automatische Ausschalten**

Betätigen Sie kurz die Tasten **+** oder **-** und wählen Sie das Menü Automatisches Ausschalten. Durch kurzes Betätigen der Taste **i** wird die Option bestätigt und das Menü öffnet sich.

Durch erneutes kurzes Betätigen der Taste **+** oder **-** wählen Sie eine der Optionen OFF (AUS) / 9 / 8 / 7 / 6 / 5 / 4 / 3 / 2 / 1. Die Einheit ist hier die Minute. Nach der Auswahl des Wertes betätigen Sie noch einmal kurz die Taste **i** und speichern Sie die Einstellung und kehren Sie zurück in die Einstellung Automatisches Ausschalten. **i**

Betätigen Sie zweimal kurz hintereinander die Taste **i** (im Intervall von weniger als 0,5 s) für die Rückkehr in die Hauptschnittstelle oder wählen Sie ZURÜCK → ENDE.

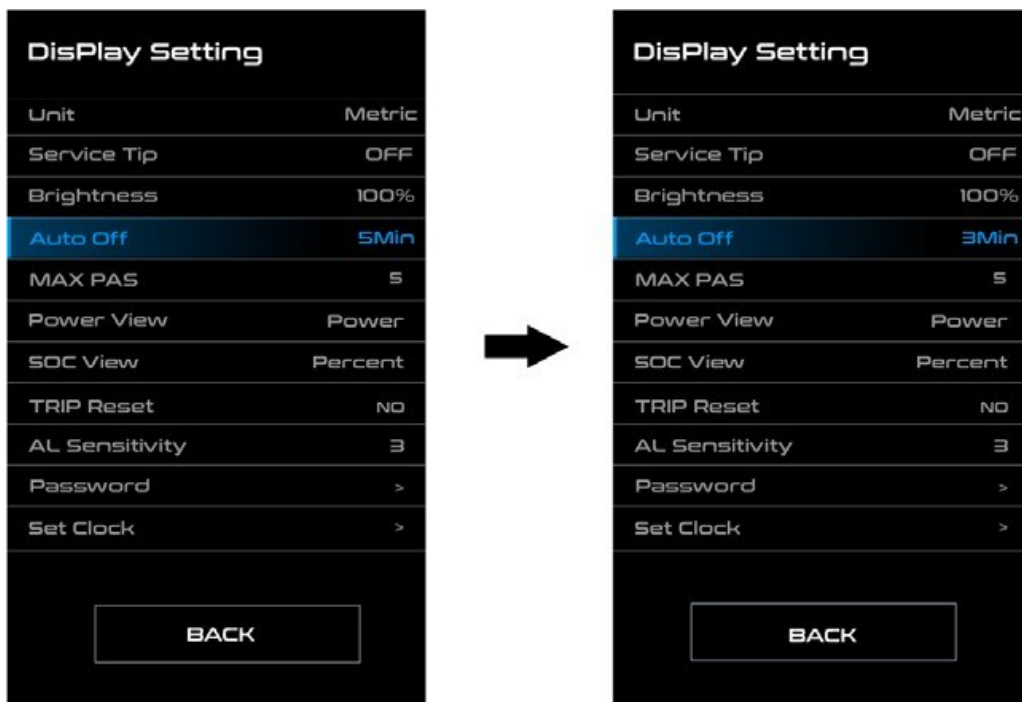

◆ **MAX PAS - Einstellung der Motor-Assistenzstufen**

Betätigen Sie kurz die Tasten **+** oder **-** und wählen Sie das Menü Max Pas. Durch kurzes Betätigen der Taste **i** wird die Option bestätigt und das Menü Max Pas öffnet sich.

Durch erneutes kurzes Betätigen der Taste **+** oder **-** wählen Sie eine der Optionen: 3 / 5 / 9. Nach der Auswahl des Wertes betätigen Sie noch einmal kurz die Taste **i** und speichern Sie die Einstellung und kehren Sie zurück in die Einstellung Max Pas.

Betätigen Sie zweimal kurz hintereinander die Taste **i** (im Intervall von weniger als 0,5 s) für die Rückkehr in die Hauptschnittstelle oder wählen Sie ZURÜCK → ENDE.

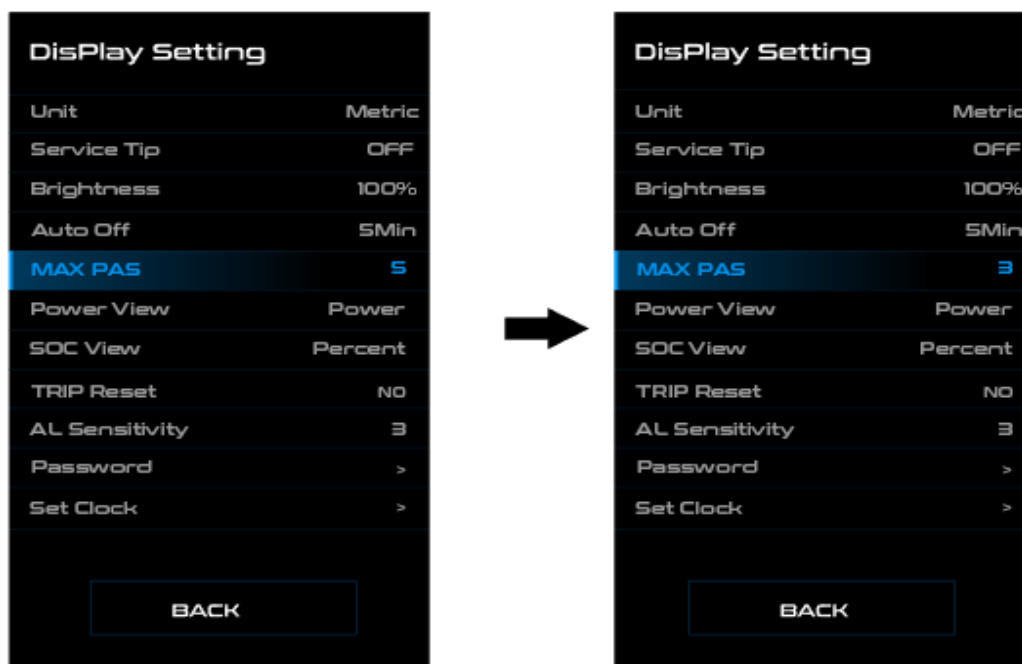

◆ Leistungsanzeige - Moduseinstellung der Leistungsanzeige

Betätigen Sie kurz die Tasten **+** oder **-** und wählen Sie das Menü Leistungsanzeige. Durch kurzes Betätigen der Taste **i** wird die Option bestätigt und das Menü öffnet sich. Durch erneutes kurzes Betätigen der Taste **+** oder **-** wählen Sie zwischen dem Anzeigemodus Leistung oder Strom. Nach der Auswahl der Option betätigen Sie noch einmal kurz die Taste **i** und speichern Sie die Einstellung und kehren Sie zurück in die Einstellung Leistungsanzeige.

Betätigen Sie zweimal kurz hintereinander die Taste **i** (im Intervall von weniger als 0,5 s) für die Rückkehr in die Hauptschnittstelle oder wählen Sie ZURÜCK → ENDE.

Anmerkung: Der angezeigte Leistungswert des Motors entspricht seiner aktuellen Belastung und einigen Fällen wird also die Spitzenleistung des Motors angezeigt.

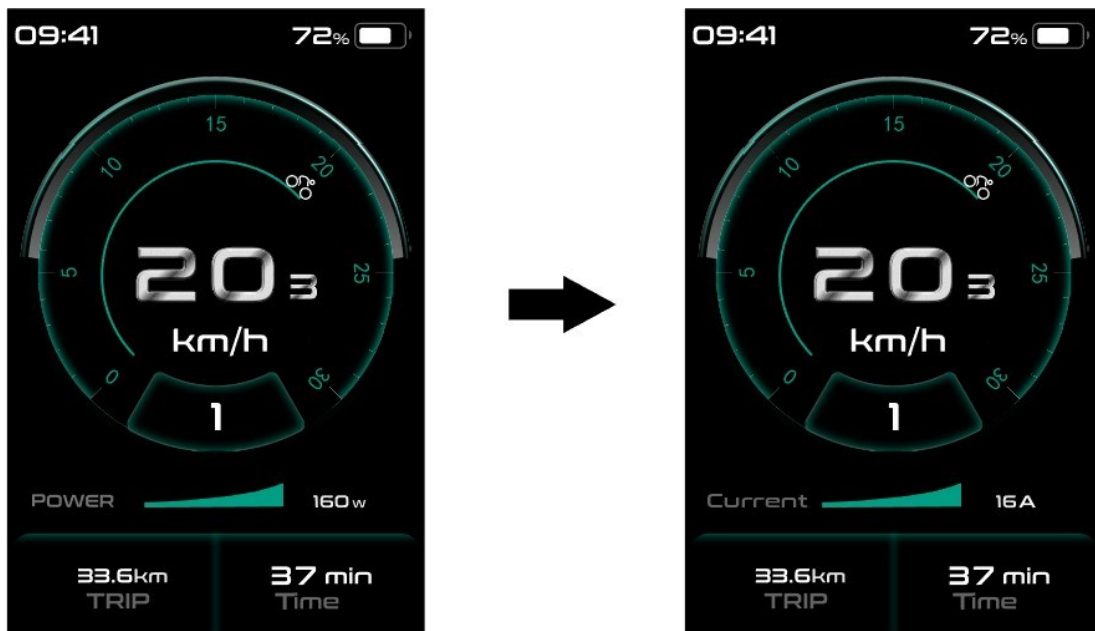

◆ Anzeige des Batterieladezustands - Moduseinstellung der Batterieladezustandsanzeige

Betätigen Sie kurz die Tasten **+** oder **-** und wählen Sie das Menü Batterieladezustandsanzeige. Durch kurzes Betätigen der Taste **i** wird die Option bestätigt und das Menü öffnet sich. Durch erneutes kurzes Betätigen der Taste **+** oder **-** wählen Sie zwischen dem Anzeigemodus Prozent oder Spannung. Nach der Auswahl der Option betätigen Sie noch einmal kurz die Taste **i** und speichern Sie die Einstellung und kehren Sie zurück in die Einstellung Batterieladezustandsanzeige.

Betätigen Sie zweimal kurz hintereinander die Taste **i** (im Intervall von weniger als 0,5 s) für die Rückkehr in die Hauptschnittstelle oder wählen Sie ZURÜCK → ENDE.



◆ **Reset der zurückgelegten Fahrstrecke TRIP - Einstellung der Funktion Zurücksetzen für die zurückgelegte Fahrstrecke TRIP**

Betätigen Sie kurz die Tasten **+** oder **-** und wählen Sie das Menü Reset der zurückgelegten Fahrstrecke TRIP/AUSFLUG. Durch kurzes Betätigen der Taste **i** wird die Option bestätigt und das Menü öffnet sich. Durch erneutes kurzes Betätigen der Taste **+** oder **-** wählen Sie entweder JA oder NEIN. Betätigen Sie zweimal kurz hintereinander die Taste **i** (im Intervall von weniger als 0,5 s) für die Rückkehr in die Hauptschnittstelle oder wählen Sie ZURÜCK → ENDE.

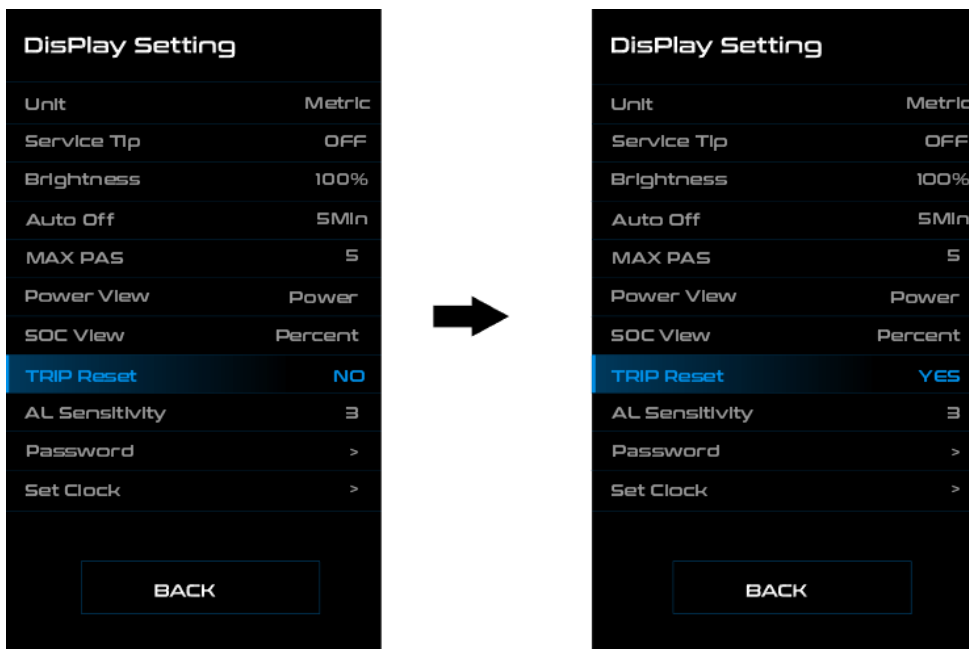

◆ **Empfindlichkeit des Lichtsensors - Einstellung der Stufe der Empfindlichkeit des Lichtsensors**

Betätigen Sie kurz die Tasten **+** oder **-** und wählen Sie das Menü AL Sensitivity/Sensorempfindlichkeit. Durch kurzes Betätigen der Taste **i** wird die Option bestätigt und das Menü öffnet sich. Durch erneutes kurzes Betätigen der Taste **+** oder **-** wählen Sie die gewünschte Empfindlichkeitsstufe 0/1/2/3/4/5/ OFF (AUS). Nach der Auswahl der gewünschten Stufe betätigen Sie noch einmal kurz die Taste **i** und speichern Sie die Einstellung und kehren Sie zurück in die Einstellung. Betätigen Sie zweimal kurz die Taste **i** (im Intervall von weniger als 0,5 s) für die Rückkehr in die Hauptschnittstelle oder wählen Sie ZURÜCK → ENDE.

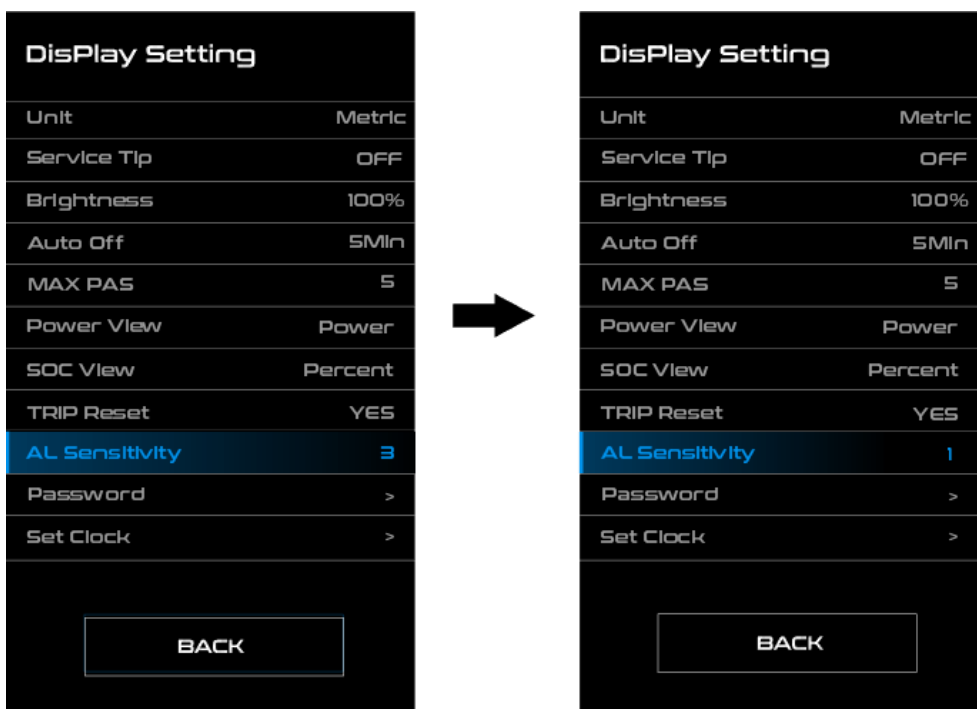

◆ **Passwort - Einstellung des Passworts für das Einschalten**

Betätigen Sie kurz die Tasten **+** oder **-** und wählen Sie das Menü Passwort. Durch kurzes Betätigen der Taste **i** wird die Option bestätigt und das Menü öffnet sich. Betätigen Sie kurz die Tasten **+** oder **-** und wählen Sie das Menü Zugangspasswort. Durch kurzes Betätigen der Taste **i** wird die Option bestätigt und das Menü öffnet sich. Durch kurzes Betätigen der Taste **+** oder **-** wählen Sie entweder OFF (AUS) oder ON (EIN) gemäß der unten aufgeführten Vorgehensweise.

Öffnen Sie das Menü Zugangspasswort und wählen Sie die Option Eingeschaltet. Betätigen Sie kurz die Taste **i** und auf dem Display wird das Zugangspasswort angezeigt. Betätigen Sie kurz die Tasten **+** oder **-**, um zwischen den Ziffern 0-9 umzuschalten. Durch kurzes Betätigen der Taste **i** wird die Option bestätigt. Die gleiche Vorgehensweise gilt auch für die restlichen drei Passwortsiffern. Nachdem das Zugangspasswort eingegeben wurde, wird das neue Passwort wieder in der Schnittstelle angezeigt. Um ein neues Passwort einzugeben, wiederholen Sie die obige Vorgehensweise. Ist das neue Passwort mit dem ursprünglichen identisch, erscheint eine Systemmeldung, dass die Passwordeingabe erfolgreich war. Andernfalls ist es erforderlich, den ersten Schritt für die Eingabe des neuen Passworts zu wiederholen und das Passwort erneut bestätigen.

Wird dreimal die falsche Zahl eingegeben, schaltet sich das System ab. Falls Sie das Passwort vergessen haben, wenden Sie sich an Ihren Händler.

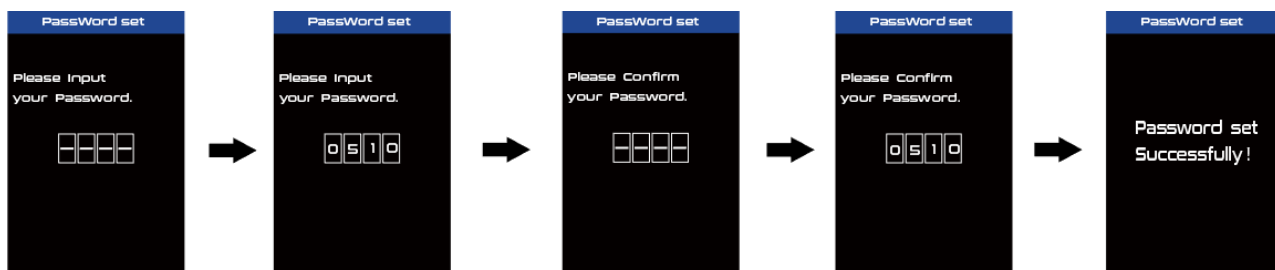

◆ **Passwortänderung:**

Nach der Passwordeinstellung wird ins Menü Passwort die neue Option Passwortänderung hinzugefügt. Betätigen Sie kurz die Tasten **+** oder **-** und wählen Sie das Menü Passwortänderung. Durch kurzes Betätigen der Taste **i** wird die Option bestätigt und das Menü öffnet sich. Nun werden Sie zur Eingabe des aktuellen Passworts in der Schnittstelle aufgefordert. Wird das korrekte Passwort eingegeben, erscheint auf dem Display die Aufforderung, ein neues Passwort einzugeben.

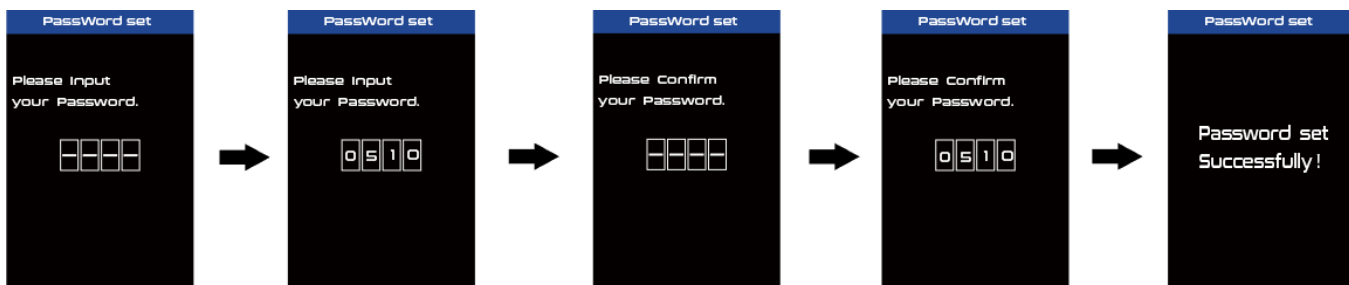

◆ **Passwort ausschalten:**

Öffnen Sie das Menü Zugangspasswort, wählen Sie die Option Ausgeschaltet und betätigen Sie kurz die Taste **i**. Nun werden Sie zur Eingabe des aktuellen Passworts in der Schnittstelle aufgefordert. Wenn Sie das richtige Passwort eingeben, wird auf dem Display das Passwort bestätigt und die Funktion Zugangspasswort wird ausgeschaltet.

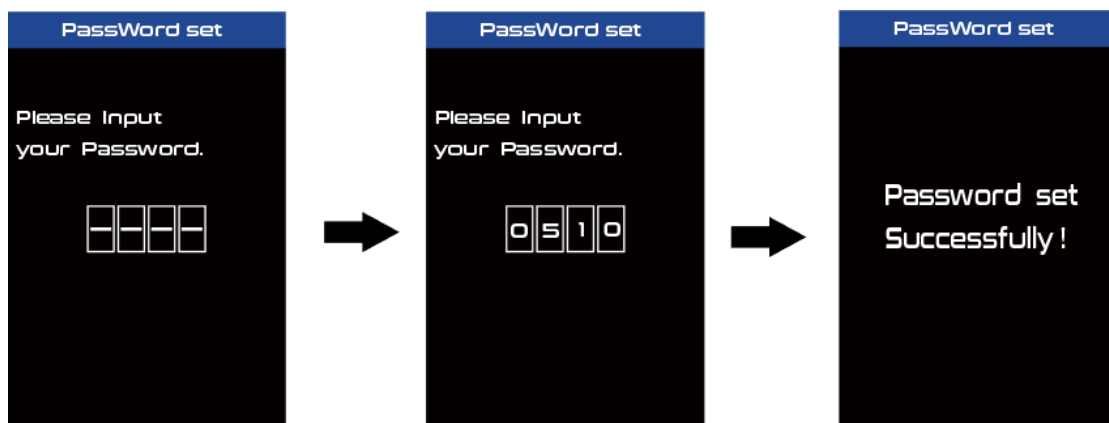

◆ Uhreinstellung - Einstellung der Uhrzeit

Betätigen Sie kurz die Tasten **+** oder **-** und wählen Sie das Menü Uhreinstellung. Durch kurzes Betätigen der Taste **i** wird die Option bestätigt und das Menü öffnet sich. Die Uhrzeit wird im 24-Stunden-Format angezeigt. Der Cursor bleibt auf der ersten Stunden-Ziffer stehen. Betätigen Sie kurz die Tasten **+** oder **-** und wählen Sie den Wert 0-2. Durch kurzes Betätigen der Taste **i** wird die Option bestätigt. In diesem Augenblick springt der Cursor auf die zweite Stunden-Ziffer. Betätigen Sie kurz die Tasten **+** oder **-** und wählen Sie den Wert 0-9. Durch kurzes Betätigen der Taste **i** wird die Option bestätigt. Der Cursor springt auf die erste Minuten-Ziffer. Betätigen Sie kurz die Tasten **+** oder **-** und wählen Sie den Wert 0-5. Durch kurzes Betätigen der Taste **i** wird die Option bestätigt. Der Cursor springt auf die zweite Minuten-Ziffer. Betätigen Sie kurz die Tasten **+** oder **-** und wählen Sie den Wert 0-9. Nach der Auswahl der Option betätigen Sie noch einmal die Taste **i** und speichern Sie die Einstellung und kehren Sie zurück in die Uhreinstellung.

Betätigen Sie zweimal kurz hintereinander die Taste **i** (im Intervall von weniger als 0,5 s) für die Rückkehr in die Hauptschnittstelle oder wählen Sie ZURÜCK → ENDE.

◆ Öffnen der Schnittstelle Informationen

Im Menü Einstellungen betätigen Sie kurz die Tasten **+** oder **-** und wählen Sie das Menü Informationen. Durch kurzes Betätigen der Taste **i** wird die Option bestätigt und das Menü öffnet sich. In diesem Menü können Sie sich sämtliche Informationen anzeigen lassen, jedoch können Sie sie nicht ändern oder korrigieren.

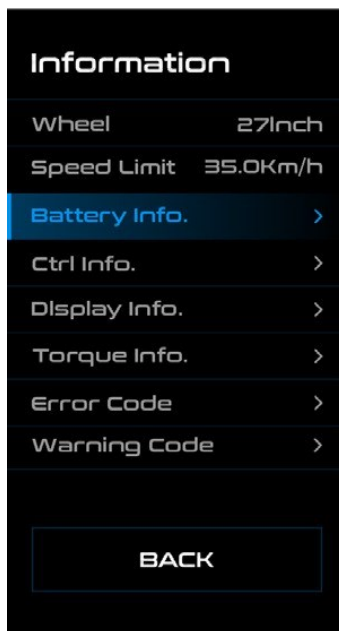

◆ Rad - Einstellung des Raddurchmessers

Die Radgröße kann nicht geändert werden. Diese Angabe dient nur zu Ihrer Information.

◆ Geschwindigkeitseinschränkung - Einstellung des Geschwindigkeitslimits

Das Geschwindigkeitslimit kann nicht geändert werden. Diese Angabe dient nur zu Ihrer Information.

Vom Werk aus ist ein Geschwindigkeitslimit von 25 km/h eingestellt, so dass dies den Rechtsvorschriften für den Betrieb von Elektrofahrrädern auf den Straßen entspricht. Falls das Geschwindigkeitslimit auf mehr als 25 km/h eingestellt ist, genügt das Elektrofahrrad nicht den einschlägigen Vorschriften und darf nicht mehr auf öffentlichen Straßen verwendet werden!

◆ Batterie-Info

Betätigen Sie kurz die Tasten **+** oder **-** und wählen Sie das Menü Batterie-Info. Durch kurzes Betätigen der Taste **i** wird die Option bestätigt und das Menü öffnet sich. Stehen keine Daten zur Verfügung, wird auf dem Display -- angezeigt. Die einzelnen Informationen inkl. Erklärung entnehmen Sie der folgenden Tabelle:

Angezeigte Information	Erklärung
TEMP	aktuelle Temperatur (°C)
TotalVolt	Batteriespannung (V)
Current	Strom (A)
Res Cap	Restliche Batterie-Kapazität (Ah)
Full Cap	Batterie-Kapazität im vollgeladenen Zustand (Ah)
RelChargeState	Relativer Batterieladezustand in Prozent (%)
AbsChargeState	Absoluter Batterieladezustand in Prozent (%)
Cycle Times	Zykluszeit
Max Uncharge Time	max. Entladezeit
Last Uncharge Time	Letzte Entladezeit
Total Cell	Zellenanzahl
Cell Voltage 1	Spannung Zelle 1 (mV)
Cell Voltage 2	Spannung Zelle 2 (mV)
Cell Voltage n	Spannung Zelle n (mV)
HW	Hardware-Version
SW	Software-Version

Betätigen Sie zweimal kurz die Taste (im Intervall von weniger als 0,5 s) für die Rückkehr in die Hauptschnittstelle oder wählen Sie ZURÜCK → ENDE.

◆ Info Steuerungseinheit

Betätigen Sie kurz die Tasten **+** oder **-** und wählen Sie das Menü CTRL Info/Info Steuerungseinheit. Durch kurzes Betätigen der Taste **i** wird die Option bestätigt und es öffnet sich das Menü CTRL Info. Angezeigt werden die Informationen über die Steuerungseinheit. Betätigen Sie kurz die Taste **i** für die Rückkehr in die Einstellungen.

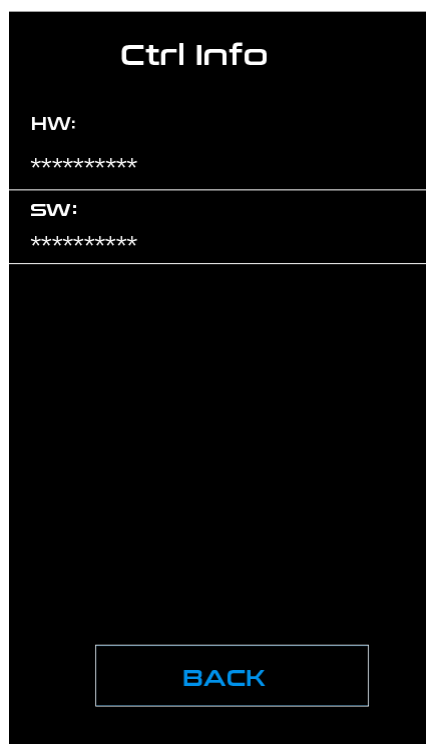

◆ Display-Info

Betätigen Sie kurz die Tasten **+** oder **-** und wählen Sie das Menü Display/Display-Info. Durch kurzes Betätigen der Taste **i** wird die Option bestätigt und das Menü Display öffnet sich. Angezeigt werden die Informationen über die Steuerungseinheit. Betätigen Sie kurz die Taste **i** für die Rückkehr in die Einstellungen.



Info Drucksensor

Betätigen Sie kurz die Tasten **+** oder **-** und wählen Sie das Menü Torque info/Drucksensor. Durch kurzes Betätigen der Taste **i** wird die Option bestätigt und es öffnet sich das Menü Torq info. Angezeigt werden die Informationen über die Steuerungseinheit. Betätigen Sie kurz die Taste **i** für die Rückkehr in die Einstellungen.



◆ Fehlercodes

Betätigen Sie kurz die Tasten **+** oder **-** und wählen Sie das Menü Warning Code/Fehlermeldungen. Durch kurzes Betätigen der Taste **i** wird die Option bestätigt und das Menü öffnet sich. Warning Code zeigt die Information über die letzten 10 Fehler an. Der Fehlercode 00 bedeutet, dass kein Fehler aufgetreten ist.

Durch das kurze Drücken der Taste **+** oder **-** wählen Sie den „Fehlercode“ und dann drücken Sie die Taste **i** zur Bestätigung. Drücken und halten Sie die Tasten **+**, **-** und **⏻** gleichzeitig (>2 Sekunden), um den ausgewählten Fehlercode zu löschen. Drücken Sie kurz die Taste **i**, um zu den Einstellungen zurückzukehren. Drücken Sie die Taste **i** zweimal kurz. (im Intervall von weniger als 0,5 s), um zur Hauptschnittstelle zurückzukehren, oder wählen Sie die Möglichkeit ZURÜCK → ENDE.

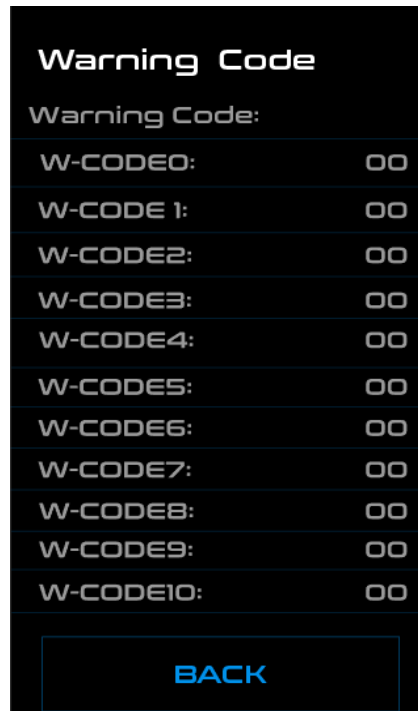

Warning Code	
Warning Code:	
W-CODE0:	00
W-CODE1:	00
W-CODE2:	00
W-CODE3:	00
W-CODE4:	00
W-CODE5:	00
W-CODE6:	00
W-CODE7:	00
W-CODE8:	00
W-CODE9:	00
W-CODE10:	00

BACK

◆ Definitionen der Fehlermeldungen

Das Display kann die am Elektrofahrrad vorkommenden Störungen anzeigen. Sobald ein Fehler festgestellt wird, wird das entsprechende Symbol **⚠** angezeigt. Zusätzlich wird einer der folgenden Codes angezeigt. Sollte ein Fehlercode auftreten, der nicht in der Tabelle angeführt ist, wenden Sie sich an Ihren Händler. Prüfen Sie immer, ob die Konnektoren ordnungsgemäß eingesteckt sind.

Fehlercode	Fehlerbeschreibung	Lösung
05	Fehler am Beschleunigungshebel	Überprüfen Sie die Kabelstecker und stellen Sie sicher, dass sie richtig angeschlossen sind. Ersetzen Sie das Verlängerungskabel oder das Gashebelkabel (falls vorhanden). Ersetzen Sie den Gashebel, wenn der Fehler weiterhin besteht, wenden Sie sich an ein Service-Center.
07	Überspannungsschutz der Batterie	Überprüfen Sie, ob die Nennspannung der Batterie mit der des Antriebs übereinstimmt. Ersetzen Sie die Batterie durch eine neue, wenn der Fehler weiterhin besteht, wenden Sie sich an ein Service-Center.
08	Abnormales Signal von der Hall-Sonde des Motors	Überprüfen Sie die Kabelstecker und stellen Sie sicher, dass sie richtig angeschlossen sind; wenn der Fehler weiterhin besteht, wenden Sie sich an ein Service-Center.
09	Störung der Motorphasenleitung	Überprüfen Sie die Kabelstecker und stellen Sie sicher, dass sie richtig angeschlossen sind; wenn der Fehler weiterhin besteht, wenden Sie sich an ein Service-Center.
10	Die Motortemperatur hat den höchsten sicheren Wert erreicht	Halten Sie an, schalten Sie das Fahrrad aus und warten Sie, bis der Motor abgekühlt ist. Wenn der Fehler angezeigt wird, obwohl das Fahrrad nicht überlastet werden konnte, wenden Sie sich an ein Service-Center.
11	Abnormale Werte des Motortemperatursensors	Halten Sie an, schalten Sie das Fahrrad aus und warten Sie, bis der Motor abgekühlt ist. Wenn der Fehler angezeigt wird, obwohl das Fahrrad nicht überlastet werden konnte, wenden Sie sich an ein Service-Center.
12	Stromsensorfehler	Überprüfen Sie die Kabelstecker und stellen Sie sicher, dass sie richtig angeschlossen sind; wenn der Fehler weiterhin besteht, wenden Sie sich an ein Service-Center.
14	Die Temperatur des Reglers erreicht den Schutzwert	Halten Sie an, schalten Sie das Fahrrad aus und warten Sie, bis das Steuergerät abgekühlt ist. Wenn der Fehler angezeigt wird, obwohl das Fahrrad nicht überlastet werden konnte, wenden Sie sich an ein Service-Center.
15	Störung des Temperatursensors des Reglers	Halten Sie an, schalten Sie das Fahrrad aus und warten Sie, bis das Steuergerät abgekühlt ist. Wenn der Fehler angezeigt wird, obwohl das Fahrrad nicht überlastet werden konnte, wenden Sie sich an ein Service-Center.
21	Störung des Drehzahlsensors	Starten Sie das System neu. Überprüfen Sie die Position des Magneten gegenüber dem Sensor. Überprüfen Sie die Stecker. Wenn das Problem weiterhin besteht, wenden Sie sich an ein Service-Center.
26	Störung des Drehmomentsensors	Überprüfen Sie die Kabelstecker und stellen Sie sicher, dass sie richtig angeschlossen sind. Wenn das Problem weiterhin besteht, wenden Sie sich an ein Service-Center.
30	Das Display kann keine Daten vom Steuergerät empfangen	Überprüfen Sie die Kabelstecker und stellen Sie sicher, dass sie richtig angeschlossen sind. Wenn das Problem weiterhin besteht, wenden Sie sich an ein Service-Center.
36	Fehler des Tastaturschaltkreises	Starten Sie das System neu. Wenn das Problem weiterhin besteht, wenden Sie sich an ein Service-Center.
37	Fehler des WDT Steuergeräts	Wenden Sie sich an ein Service-Center.
42	Niedrige Batteriespannung	Laden Sie die Batterie. Wenn das Problem weiterhin besteht, wenden Sie sich an ein Service-Center.
49	Niedrige Spannung einer der Batteriezellen	Laden Sie die Batterie. Wenn das Problem weiterhin besteht, wenden Sie sich an ein Service-Center.
4C	Spannungsunterschied zwischen den Batteriezellen	Ersetzen Sie die Batterie

Wenn andere als die oben aufgeführten Fehlercodes angezeigt werden, wenden Sie sich an in Service-Center Ihres Händlers.

Wird ein Fehlercode angezeigt, lassen Sie den Fehler beheben. Anderenfalls werden Sie das Fahrrad nicht normal fahren können. Wenden Sie sich immer an einen autorisierten Fahrradhändler.

Achten Sie auf sichere Verwendung. Versuchen Sie nie, einen Konnektor zu ziehen oder einzustecken, solange die Batterie geladen wird oder die Versorgung aus der Batterie eingeschaltet ist.

So beugen Sie der Verletzungsgefahr durch Stromschlag vor.

Das Display ist vor Stößen zu schützen.

Um eine Nichtübereinstimmung der Parameter zu verhindern, nehmen Sie nie Parameteränderungen vor.

◆ Einstellung der Sprache

Drücken Sie nach dem Einschalten des Systems zweimal die Taste **i** um in das Menü „Setting“ (Einstellung) zu gelangen. Durch das Drücken der Taste **+** oder **-** wählen Sie „Language“ (Sprache) und durch das Drücken der Taste **i** bestätigen Sie Ihre Auswahl. Drücken Sie kurz die Taste **+** oder **-**, um die gewünschte Sprache „English“, „Deutsche“, „Nederlands“, „Français“, „Italiano“ oder „Čeština“ auszuwählen, Nach Auswahl der gewünschten Option drücken Sie die Taste **i**, um die gewählte Sprache zu speichern Drücken Sie die Taste **i** zweimal kurz. (im Intervall von weniger als 0,5 s), um zur Hauptschnittstelle zurückzukehren, oder wählen Sie die Möglichkeit ZURÜCK → ENDE.

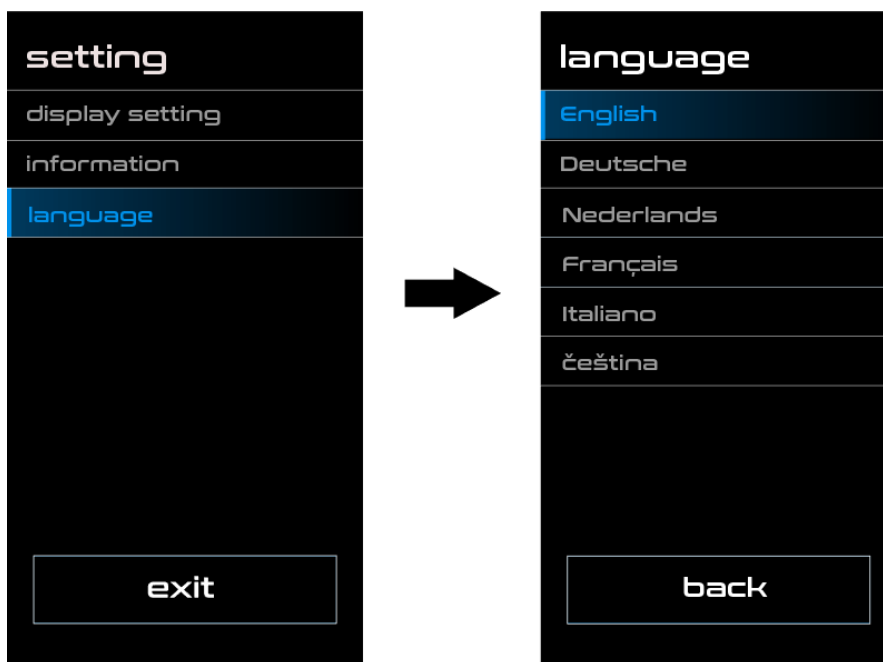

DP C10 - BEDIENUNGSANLEITUNG FÜR STEUERUNGSEINHEIT



Spezifikation

- Nennspannung: 36 V / 43 V / 48 V DC
- Betriebstemperatur: -20 ~ 45 °C
- Lagerungstemperatur: -20 ~ 50 °C
- Feuchtigkeit: 30% - 70%
- Schutzart: IP65

Abbildung und Abmessungen

Abbildung und Abmessungen des Bediengeräts (Einheit: mm)

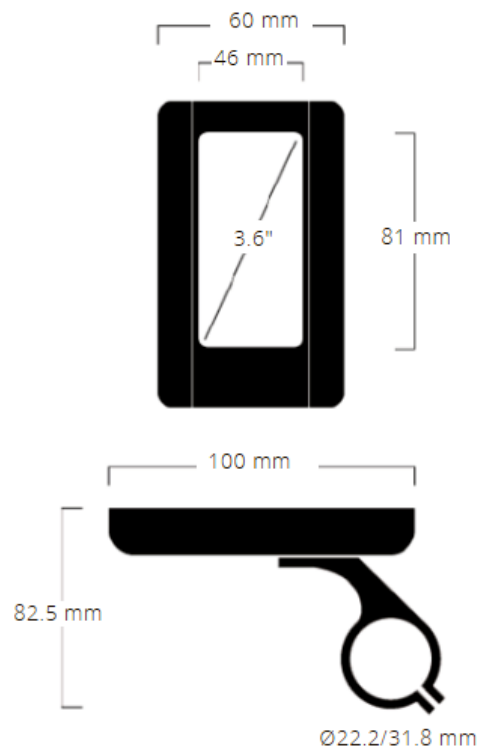

Wichtiger Hinweis

- Das Produkt ist so konzipiert, dass es Wasser geschützt ist. Bitte vermeiden Sie, dass Wasser in das Bedienfeld oder in das Display eindringt (kein direktes Spritzwasser benutzen).
- Reinigen Sie das Pedelec nicht mit einem Dampfstrahl-/ Hochdruckreiniger oder Wasserschlauch. Wasser kann in die Elektrik zerstören.
- Verwenden Sie keine Verdüner oder anderen Lösungsmittel, um das Display zu reinigen. Solche Stoffe können die Oberflächen beschädigen.

Steuerung



◆ Funktionsübersicht

- Geschwindigkeitsanzeige (einschließlich Geschwindigkeit in Echtzeit (SPEED), Höchstgeschwindigkeit (MAXS) und Durchschnittliche Geschwindigkeit (AVG), sowie Umschaltung zwischen Kilometern und Meilen)
- Umschaltung zwischen Kilometern und Meilen
- Batteriekapazitätsanzeige
- Beleuchtungssystem mit automatischen Sensoren
- Helligkeitseinstellung für Hintergrundbeleuchtung
- Anzeige der Leistungsunterstützung
- Schiebehilfe
- Kilometeranzeige (einschließlich Einzelfahrt, Gesamtstrecke)
- Anzeige der verbleibenden Strecke (abhängig von der Fahrweise)
- Anzeige der Motorausgangsleistung
- Anzeige des Energieverbrauchs in KALORIEN (Hinweis: sofern diese Funktion vom Display unterstützt wird)
- Fehleranzeige
- Wartung
- USB-Ladefunktion

Vom Werk aus ist ein Geschwindigkeitslimit von 25 km/h eingestellt, so dass dies den Rechtsvorschriften für den Betrieb von Elektrofahrrädern auf den Straßen entspricht. Falls das Geschwindigkeitslimit auf mehr als 25 km/h eingestellt ist, genügt das Elektrofahrrad nicht den einschlägigen Vorschriften und darf nicht mehr auf öffentlichen Straßen benutzt werden!

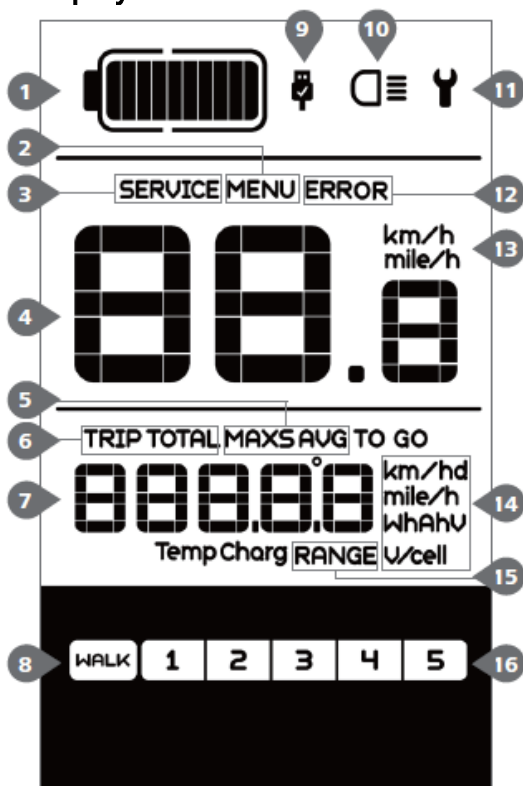
◆ Display



1. Anzeige der Batteriekapazität in Echtzeit.
2. Menü.
3. Wartung: Siehe Abschnitt „SERVICE“.
4. Digitale Geschwindigkeitsanzeige.
5. Geschwindigkeitsmodus, Höchstgeschwindigkeit (MAXS) - Durchschnittliche Geschwindigkeit (AVG).
6. Kilometeranzeige, Tagesstrecke (TRIP) - Gesamtstrecke (ODO).
7. Daten: Anzeige von entsprechenden Daten je nach Modus.
8. Schiebehilfe **WALK**.
9. Im Bereich der USB-Ladeanzeige erscheint das Icon , falls ein externes USB-Gerät mit dem Display verbunden ist.
10. Bei eingeschalteter Beleuchtung erscheint im Display das Symbol .
11. Fehleranzeige .
12. Anzeige von Fehler-Codes.
13. Einheit für die Geschwindigkeitsanzeige.
14. Anzeige der Einheit.
15. Verbleibende Strecke (RANGE).
16. Unterstützungsstufe.

◆ Tastenfunktionen

Hoch 

Runter 





Licht Ein/Aus 

System Ein/Aus 

OK/Enter 



Normaler betrieb

◆ System Ein/Aus Schalten

Halten Sie im Display die Taste  (>2s) gedrückt, um das System einzuschalten. Halten Sie die Taste  erneut (>2s) gedrückt, um das System auszuschalten.

Wenn die "automatische Abschaltzeit" auf 5 Minuten eingestellt ist (sie kann mit der Funktion "Automatische Abschaltung" Siehe unter "Automatische Abschaltung" eingestellt werden), wird das Display automatisch und innerhalb der gewünschten Zeit ausgeschaltet, wenn es nicht mehr bedient wird. Wenn die Kennwortfunktion aktiviert ist, müssen Sie das richtige Kennwort eingeben, um die Anzeige zu aktivieren.

◆ Einstellung der Unterstützungsstufen

Drücken Sie bei eingeschaltetem Display die Taste  oder  (<0,5s), um in den Modus der Unterstützungsstufen zu wechseln. Die niedrigste Stufe ist 1 und die höchste Stufe ist 5. Bei eingeschaltetem System beginnt die Unterstützung mit Stufe 1; in Stufe Null gibt es keine Unterstützung.



◆ Auswahlmodus

Drücken Sie kurz (<0,5s) die Taste , um die unterschiedlichen Fahrt-Modi anzuzeigen. Modi: Tagesstrecke (TRIP) - Gesamtkilometer (ODO) - Höchstgeschwindigkeit (MAX) - Durchschnittliche Geschwindigkeit (AVG) - Verbleibende Strecke (RANGE) - Ausgangsleistung (POWER) - Energieverbrauch (C (nur bei installiertem Drehmomentsensor)).

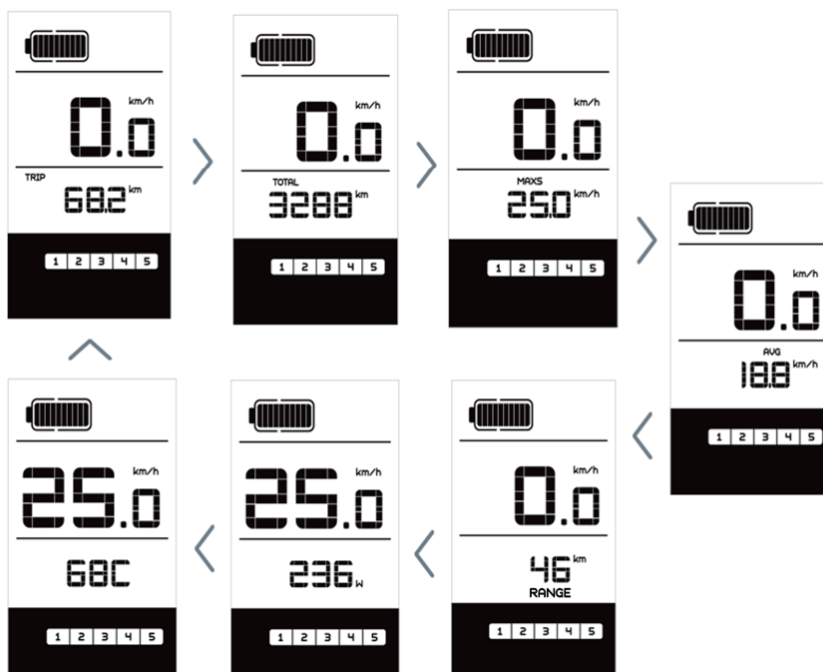

◆ Scheinwerfer / Hintergrundbeleuchtung

Halten Sie die Taste  (>2s) gedrückt, um das Scheinwerfer- und Rücklicht einzuschalten.





Halten Sie die Taste  erneut (>2s) gedrückt, um den Scheinwerfer auszuschalten. Die Helligkeit der Hintergrundbeleuchtung können Sie über die Displayeinstellung „Brightness“ einstellen. Wenn das Display/ Pedelec in einer dunklen Umgebung eingeschaltet wird, werden die Display-Hintergrundbeleuchtung/ das Scheinwerferlicht automatisch eingeschaltet. Falls die Display-Hintergrundbeleuchtung/ das Scheinwerferlicht manuell ausgeschaltet wurden, ist die

automatische Sensorfunktion deaktiviert; die Beleuchtung lässt sich dann nur manuell einschalten, nachdem das System erneut eingeschaltet wurde.



Sofern die vordere oder hintere Fahrradbeleuchtung nicht angeschlossen ist, kann man die Taste  lediglich für das Ein-/Aus schalten der Display-Hintergrundbeleuchtung benutzen.

◆ Schiebehilfe

Aktivierung: Drücken Sie kurz (<0,5s) die Taste , bis Stufe Null angezeigt wird. Drücken Sie dann (<0,5s) die Taste , das Symbol  erscheint. Halten Sie nun die Taste  gedrückt; die Schiebehilfe ist dann aktiviert. Das Symbol  blinkt und das Pedelec lässt sich mit ungefähr 6 km/h schieben. Nach dem Loslassen der Taste stoppt der Motor automatisch und schaltet auf Stufe Null zurück (wenn Sie 5 Sekunden lang keine weitere Funktion ausführen). Falls kein Geschwindigkeitssignal erfasst wird, erscheint die Anzeige 2,5km/h.

Die Funktion Schiebeassistent darf nur benutzt werden, solange das Fahrrad geschoben wird. Vorsicht! Während der Benutzung des Schiebeassistenten droht Verletzungsgefahr, wenn das Hinterrad den Boden nicht berührt.

◆ Batteriekapazitätsanzeige

Die Batteriekapazitätsanzeige unterteilt sich in zehn Balken. Jeder volle Balken weist auf die prozentual verbleibende Kapazität hin. Falls der Rahmen der Anzeige blinkt, muss die Batterie geladen werden (siehe nachfolgende Übersicht):

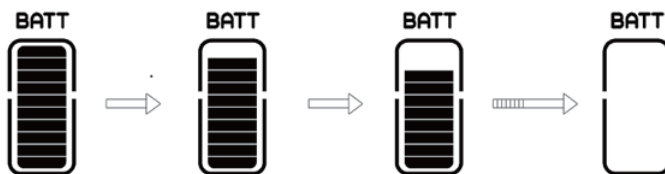

◆ USB-Ladefunktion



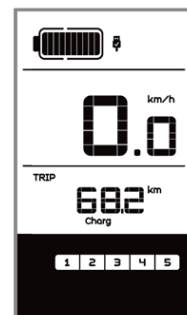

Wenn ein externes USB-Gerät an das Display angeschlossen wird, erscheint das Icon . Das externe Gerät wird aufgeladen. Die maximale Ladespannung beträgt 5V und der maximale Ladestrom beträgt 500mA.



Einstellungen

◆ Öffnen der Schnittstelle Einstellungen

Sämtliche Einstellungen werden am abgestellten Elektrofahrrad vorgenommen.

Drücken Sie nach dem Einschalten des Displays zweimal kurz hintereinander (<0,3s) die Taste , um das „MENÜ“-Interface zu öffnen. Wählen Sie mit den Tasten  oder  eine Option. Drücken Sie die Taste  zweimal kurz hintereinander (<0,3s), um Ihre Auswahl zu bestätigen und zum Hauptmenü zurückzukehren. Wenn Sie im „MENÜ“-Interface 10 Sekunden lang keine Taste drücken, kehrt das Display automatisch zum Hauptmenü zurück und die Daten werden nicht gespeichert.

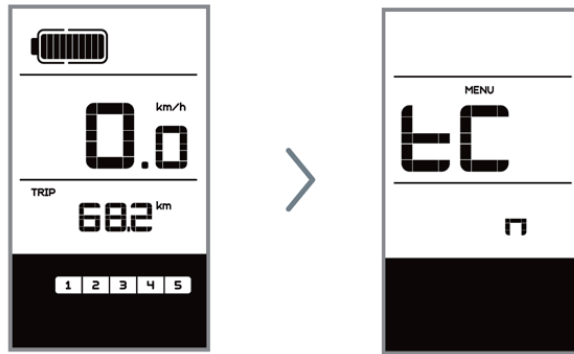

Die einzelnen MENU-Punkte sind unten in der Reihenfolge sortiert, in der sie auf dem Bildschirm erscheinen.

<p>Kilometerstand zurücksetzen „tC“</p> <p>Wählen Sie nun mit den Tasten + oder - die Option „y“ oder „n“. Wenn Sie die Option „y“ wählen, werden die Einstellungen für Tagesstrecke (TRIP), Höchstgeschwindigkeit (MAX) und Durchschnittliche Geschwindigkeit (AVG) zurückgesetzt. HINWEIS: Wenn der Tagesstreckenzähler 99999km erreicht, wird er automatisch zurückgesetzt.</p>	
<p>Kilometer/Meilen als Einheit auswählen „S7“</p> <p>Wählen Sie nun mit + oder - die Option „km/h“ oder „mile/h“.</p>	
<p>Lichtintensität „bL0“</p> <p>Drücken Sie nun + oder - um die Lichtintensität zu erhöhen bzw. zu reduzieren (Einstellung von 0-5). Wählen Sie 0, um die Lichtempfindlichkeit auszuschalten.</p>	
<p>Displayhelligkeit „bL1“</p> <p>Drücken Sie nun + oder -, um die Helligkeit zu erhöhen bzw. zu reduzieren (Einstellung von 0-5).</p>	

<p>Automatische Abschaltung „OFF“</p> <p>Drücken Sie nun + oder -, um die Helligkeit zu erhöhen bzw. zu reduzieren (1-9 Minuten).</p>	
<p>Service „nNA“</p> <p>Wählen Sie nun mit + oder - die Option „0“ oder „1“. Mit der Option 0 wird die Benachrichtigungsfunktion deaktiviert. HINWEIS: Bei aktivierter Funktion „Service Tip“ erscheint im eingeschalteten Zustand nach jeweils 5000 km zurückgelegter Strecke (Strecke von mehr als 5000 km) die Anzeige „SERVICE“.</p>	

Alle Daten dieser Anzeige dienen nur Informationszwecken und können nicht geändert werden.
HINWEIS: Diese Daten werden nicht angezeigt, falls kein Drehmomentsensor im Antriebssystem installiert ist.

<p>Radgröße „LUd“</p> <p>Höchstgeschwindigkeit „SPL“</p>	
<p>Controller-Hardware „CHc“ (Controller Hardware Check)</p> <p>Controller Software „CSc“ (Controller Software Check)</p> <p>Display Hardware „dHc“ (Display Hardware Check)</p> <p>Display Software „dSc“ (Display Software Check)</p>	
<p>BMS Hardware „bHc“ (BMS Hardware Check)</p> <p>BMS Software „bSc“ (BMS Software Check)</p> <p>Sensor Hardware „SHc“ (Sensor Hardware Check)</p> <p>Sensor Software „SSc“ (Sensor Software Check)</p>	

Batteriedaten „b01“



Drücken Sie kurz die Taste **i** (0,3s), um alle Batteriedaten anzuzeigen. Drücken Sie nach der Anzeige der gewünschten Informationen die Taste **i** zweimal hintereinander (<0,3s), um die Einstellungen zu speichern und zum Hauptmenü zurückzukehren. Oder drücken Sie die Taste **i** einmal (<0,3s), um zur nächsten Option „Fehleranzeigen“ zu gelangen. HINWEIS: Falls keine Daten erfasst werden können, erscheint im Display die Anzeige „--“..

Code	Erläuterung
b01	Aktuelle Temperatur (°C)
b04	Gesamtspannung (V)
b06	Durchschnittlicher Strom (A)
b07	Verbleibende Kapazität (Ah)
b08	Kapazität bei vollständiger Ladung (Ah)
b09	Relativer Ladestatus (%)
b10	Tatsächlicher Ladestatus (%)
b11	Zyklus (Mal)
b12	Maximale Dauer ohne Aufladung (Stunden)
b13	Dauer seit der letzten Aufladung (Stunden)
d00	Anzahl der Batteriezellen
d01	Spannung in Zelle 1 (mV)
d02	Spannung in Zelle 2 (mV)
dn	Spannung in Zelle n (mV)

Fehleranzeigen „E00“

Drücken Sie kurz die Taste **i** (0,3s), um die letzten zehn Error-Codes („E00“ bis „E09“) anzuzeigen. Code „00“ bedeutet, dass kein Fehler vorliegt.



Wird ein Fehlercode angezeigt, lassen Sie den Fehler beheben. Anderenfalls werden Sie das Fahrrad nicht normal fahren können. Wenden Sie sich immer an einen autorisierten Fahrradhändler.

◆ FEHLERCODE-DEFINITION

Das Display kann die Fehler eines Pedelecs anzeigen. Wenn ein Fehler erkannt wird, wird das Schraubenschlüsselsymbol **Y** auf dem Display angezeigt und einer der folgenden Fehlercodes wird ebenfalls angezeigt.

Hinweis: Bitte lesen Sie die Beschreibung des Fehlercodes sorgfältig durch. Wenn der Fehlercode angezeigt wird, starten Sie das System zuerst neu. Wenn das Problem nicht behoben wird, wenden Sie sich bitte an Ihren Händler.

Error	Erläuterung	Behebung
07	Überspannungsschutz	Versuchen Sie das Problem zu beheben, indem Sie die Batterie trennen und erneut installieren. Wenn das Problem weiterhin besteht, wenden Sie sich bitte an Ihren Händler.
10	Temperatur im Inneren des Motors hat den maximal zulässigen Grenzwert erreicht	Schalten Sie das System aus und lassen Sie das. Pedelec abkühlen. Wenn das Problem weiterhin besteht, wenden Sie sich bitte an Ihren Händler.
14	Temperatur im Inneren des Controllers hat den maximal zulässigen Grenzwert erreicht	Schalten Sie das System aus und lassen Sie das. Pedelec abkühlen. Wenn das Problem weiterhin besteht, wenden Sie sich bitte an Ihren Händler.
21	Geschwindigkeitssensor defekt	1. Schalten Sie das System erneut ein. 2. Überprüfen Sie, ob der an der Radspeiche befestigte Magnet mit dem Geschwindigkeitssensor ausgerichtet ist und ob der Abstand zwischen 10 mm und 20 mm beträgt. 3. Überprüfen Sie, ob der Anschluss des Geschwindigkeitssensors richtig verbunden ist. 4. Wenn das Problem weiterhin besteht, wenden Sie sich bitte an Ihren Händler.

Achten Sie auf sichere Verwendung. Versuchen Sie nie, einen Konnektor zu ziehen oder einzustecken, solange die Batterie geladen wird oder die Versorgung aus der Batterie eingeschaltet ist.

So beugen Sie der Verletzungsgefahr durch Stromschlag vor.

Das Display ist vor Stößen zu schützen.

Um eine Nichtübereinstimmung der Parameter zu verhindern, nehmen Sie nie Parameteränderungen vor.

Istruzioni per l'uso dei pannelli di controllo

Modelli: KD59E; KD218; DP C190.CAN, DP C10

Contenuto

KD59E - ISTRUZIONI PER L'USO DEL PANNELLO DI CONTROLLO	164
	164
Specifiche.....	164
Panoramica e dimensioni	164
Controllo.....	165
KD218 - ISTRUZIONI PER L'USO DEL PANNELLO DI CONTROLLO	166
	166
Specifiche.....	166
Panoramica e dimensioni	166
Controllo.....	167
Impostazioni.....	170
DP C190.CAN - ISTRUZIONI PER L'USO DELL'UNITÀ DI CONTROLLO	176
	176
Specifiche.....	176
Panoramica e dimensioni	176
Controllo.....	177
Impostazioni.....	181
DP C10 - ISTRUZIONI PER L'USO DEL PANNELLO DI CONTROLLO	195
	195
Specifiche	195
Panoramica e dimensioni	195
Importante.....	195
Controllo.....	196
Impostazioni.....	199

KD59E - ISTRUZIONI PER L'USO DEL PANNELLO DI CONTROLLO



Specifiche

- Tensione nominale: 36 V
- Corrente di funzionamento: 10 mA
- Corrente massima di funzionamento: 30 mA
- L'ampiezza della corrente di dispersione nello stato OFF: $<1 \mu\text{A}$
- Corrente di funzionamento fornita al regolatore: 50 mA
- Temperatura di funzionamento: $-20 \sim 60 \text{ }^\circ\text{C}$
- Temperatura di conservazione: $30 \sim 70 \text{ }^\circ\text{C}$
- Classe di protezione: IP65

Panoramica e dimensioni

Immagine e dimensioni del controllo (unità: mm)

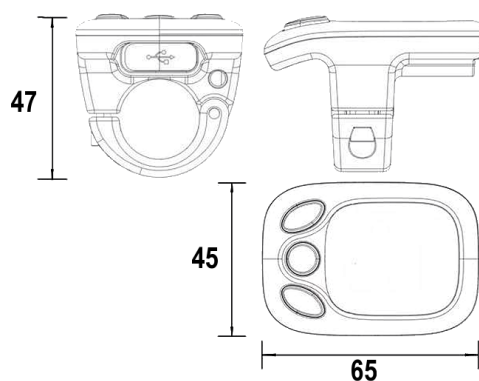



Controllo

◆ Funzioni e controlli del display

Questo display fornisce una serie di funzioni che possono essere usate per controllare la vostra e-bike.

- Stato di carica attuale della batteria
- Livello di assistenza del motore (marcia del motore elettrico)
- Assistente di camminata
- Possibilità di accendere e spegnere le luci (illuminazione del display)

◆ Descrizione delle funzioni di ciascun pulsante

Sono disponibili tre pulsanti ( ,  , ), che eseguono le seguenti funzioni sul pannello di controllo: **MODE**, „+“ e „-“.

◆ Accensione e spegnimento della e-bike

Per accendere la e-bike, tenere premuto il pulsante **MODE**  per 2 secondi.

Nella stessa maniera, tenere premuto di nuovo il pulsante **MODE** per 2 secondi e il sistema e-bike si spegne.

Quando il sistema della e-bike è spento, la corrente di dispersione è inferiore a 1 µA.

Se la e-bike rimane inattiva per più di 10 minuti, il sistema della e-bike si spegne automaticamente.

◆ Accensione e spegnimento dell'illuminazione

Per accendere l'illuminazione sul display della e-bike, tenere premuto  per 2 secondi. Allo stesso tempo, la spia dell'illuminazione sul display si accende e il display si illumina.

Nella stessa maniera, tenere nuovamente premuto il pulsante  per 2 secondi e la luce si spegnerà.

Se l'illuminazione anteriore o posteriore non è collegata, il pulsante  può essere usato solo per accendere/spegnere la retroilluminazione del display.

◆ Assistente di camminata



Per attivare l'assistente di camminata, tenere premuto il pulsante  , la e-bike inizia ad avanzare fino a 6 km/h.

Per spegnere l'assistente di camminata, rilasciare il pulsante .

La funzione assistente di camminata deve essere usata solo quando si spinge la bicicletta. Attenzione! C'è il rischio di lesioni quando si usa l'Assistente di camminata se la ruota posteriore non è in contatto con il terreno.

◆ Selezione dei livelli di assistenza (PAS)

Il livello di assistenza del motore indica la potenza di uscita del motore. Il valore predefinito è "1".

Premere il pulsante  o  per selezionare la possibilità dell'assistenza del motore elettrico, la potenza predefinita varia dal livello "0" al livello "5". Se non si vuole usare l'assistenza del motore elettrico, selezionare il livello PAS "0". Il livello PAS "1" è la potenza minima. Il livello PAS "5" è la potenza massima.

◆ Indicatore dello stato attuale della batteria

I cinque diodi sul display dell'indicatore di carica della batteria rappresentano la capacità della batteria. Se la batteria è carica, quattro diodi verdi si accendono. Se l'ultimo diodo è rosso, la capacità della batteria è vuota (portata minima) e la batteria deve essere ricaricata.

Fare attenzione ad usarlo in modo sicuro. Non tentare di rilasciare o collegare il connettore mentre la batteria è in carica o se la batteria è accesa. Evitare il rischio di scosse elettriche. Non esporre il display a urti. Non regolare i parametri del sistema per evitare la mancata corrispondenza dei parametri.

KD218 - ISTRUZIONI PER L'USO DEL PANNELLO DI CONTROLLO



Specifiche

- Tensione nominale: 24 V / 36 V / 48 V DC
- Corrente di funzionamento: 10 mA
- Corrente massima di funzionamento: 30 mA
- L'ampiezza della corrente di dispersione nello stato OFF: <math><1 \mu\text{A}</math>
- Corrente di funzionamento fornita al regolatore: 50 mA
- Temperatura di funzionamento: -20 - 60 °C
- Temperatura di conservazione: - 30 - 70 °C
- Classe di protezione: IP65

Panoramica e dimensioni

Panoramica e disegno delle dimensioni del display (le dimensioni sono in mm)

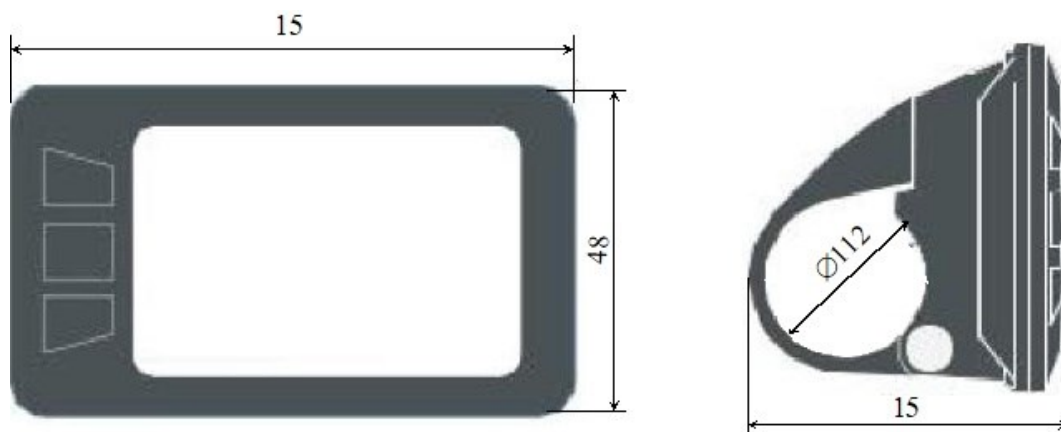

Controllo

Panoramica delle funzioni e dei pulsanti

Il display KD218 ha molte funzioni per soddisfare le esigenze degli utenti. Il display contiene le seguenti funzioni di indicazione:

- Protocollo di comunicazione seriale bidirezionale
- Indicazione della velocità (velocità attuale, massima e media)
- Impostazione delle unità km/miglia secondo l'utente
- Indicatore intelligente della batteria, non fluttua durante l'avvio/arresto del motore
- 5 livelli di impostazione della luminosità del display
- Tachimetro: Distanza di viaggio totale (ODO) fino a 99999 e contatore di distanza giornaliera (Trip)
- Funzione assistente di camminata
- 8 livelli di assistenza del motore durante la marcia: 0-3/1-3/0-5/1-5/0-7/1-7/0-9/1-9 (PAS)
- Display intelligente: Potenza del motore W, velocità km/h,
- Indicazione della frequenza della pedalata (opzionale)
- Controllo della connessione USB (opzionale)
- Indicazione della portata rimanente (opzionale)
- Impostazione di vari parametri (per esempio dimensione della ruota, limite di velocità, barra di stato di carica della batteria, limite di corrente del regolatore, abilitazione della password, ecc.)
- Ripristinare le impostazioni predefinite

Disposizione del display:

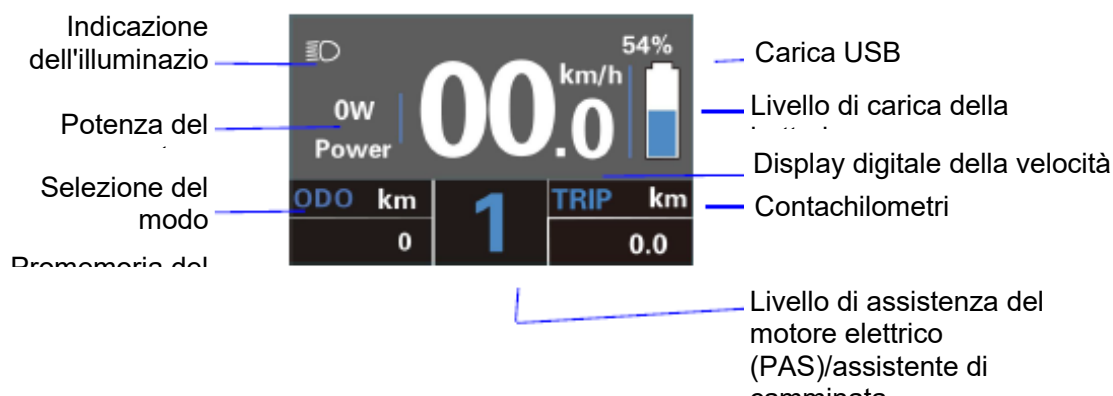

Descrizione:

- Regolazione avanzata della luminosità del display
- Indicatore di illuminazione - quando si accendono le luci della e-bike
- Selezione del modo: ODO → Velocità MAX → Velocità media → Velocità → Tempo di viaggio
- Percentuale di carica della batteria
- Impostazione dell'unità km→miglia
- Regolazione della potenza del motore
- Impostazione dell'assistenza con i pulsanti **+** o **-**
- Tenere premuto il pulsante **-** per più di 2s e il simbolo di spinta della e-bike appare sul display

Funzionamento normale

◆ Accensione e spegnimento del sistema e-bike

Il sistema e-bike e l'alimentazione del regolatore si accendono premendo il pulsante **⏻**. Per spegnere il sistema e-bike, tenere premuto il pulsante **⏻** per 2s. Quindi il sistema e-bike non attinge più energia dalla batteria. Quando il sistema e-bike è spento, viene prelevata una corrente di dispersione di < 1 μ A dalla batteria.

Se la e-bike rimane inattiva per più di 10 minuti, il sistema della e-bike si spegne automaticamente.

Tenere premuto il pulsante **+** per accendere la luce
 Pulsante **⏻**, conferma delle funzioni



Tenere premuti i pulsanti **+** e **-** allo stesso tempo per attivare la modalità di impostazione

Tenere premuto il pulsante **-** per attivare l'assistente di camminata

◆ Interfaccia del display

Quando il sistema e-bike è acceso, la velocità attuale e la distanza giornaliera percorsa (TRIP) sono mostrate sul display per default. Distanza totale ODO, livello di carica della batteria.

Per visualizzare altri dati del viaggio, premere il pulsante di carica, vedere sotto:

Velocità massima (km/h) → Velocità media → Tempo di viaggio (min.) → Distanza totale percorsa (ODO) (km) → Velocità massima (km/h)

* Alla fine del ciclo la velocità massima è resettata di nuovo

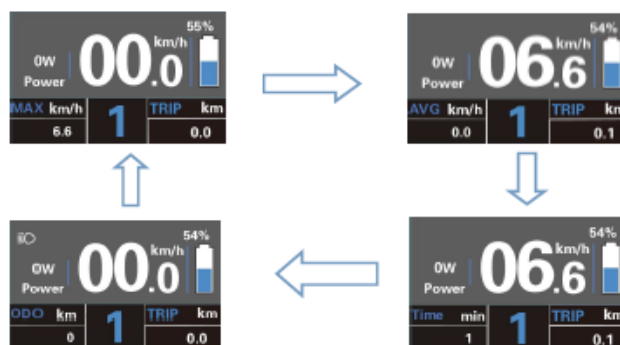

Interfaccia del display

◆ Attivazione e disattivazione della modalità assistente di camminata (quando si spinge la bicicletta)

Per attivare la funzione assistente di camminata, tenere premuto il pulsante **-**. Dopo 2 secondi, la e-bike è attivata per una velocità di 6 km/h e il simbolo  appare sul display.

La funzione assistente di camminata si disattiva quando si rilascia il pulsante **-**

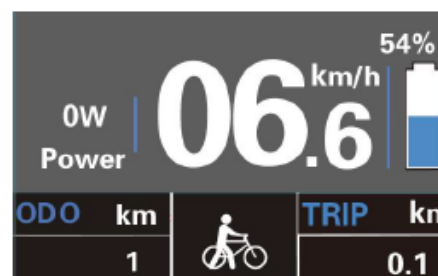

La funzione assistente di camminata deve essere usata solo quando si spinge la bicicletta. Attenzione! C'è il rischio di lesioni quando si usa l'Assistente di camminata se la ruota posteriore non è in contatto con il terreno.

◆ Accensione e spegnimento dell'illuminazione

Per accendere l'illuminazione della e-bike, tenere premuto il pulsante **+** per 2 secondi. L'illuminazione della retroilluminazione del display si riduce automaticamente. Per spegnere l'illuminazione della bicicletta, tenere premuto di nuovo il pulsante **+** per 2 secondi.

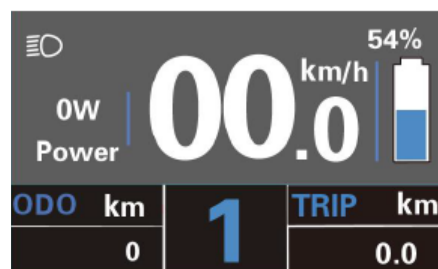

Se l'illuminazione anteriore o posteriore non è collegata, il pulsante **+** può essere usato solo per accendere/spgnere la retroilluminazione del display.

◆ **Opzioni del livello di assistenza del motore**

Per cambiare il livello di assistenza del sistema e-bike e modificare la potenza del motore, premere il pulsante **+** o **-**. L'intervallo predefinito dei livelli di assistenza è da "0" a "5". Al livello "0", viene fornita zero potenza. Al livello '1', viene fornita la potenza minima. Al livello '5' viene fornita la massima potenza. Se si preme nuovamente il pulsante **+** dopo aver raggiunto il livello "5", il display lampeggerà "5" per indicare che è stata raggiunta la massima potenza. Se dopo aver raggiunto il livello "0" si preme nuovamente il pulsante **-**, il display lampeggerà "0" per indicare che la potenza minima è stata raggiunta. Il valore predefinito è "1".

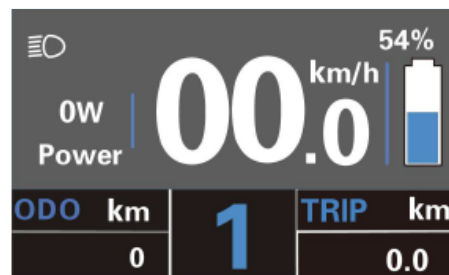

◆ **Indicatore del livello di carica della batteria**

La capacità della batteria è indicata dai cinque segmenti della barra dell'indicatore di carica della batteria. Quando la batteria è completamente carica, tutti e cinque i segmenti della barra dell'indicatore della batteria sono accesi. Quando la carica della batteria è bassa, il contorno della batteria lampeggerà al ritmo di 1/secondo per indicare che la batteria deve essere caricata immediatamente.

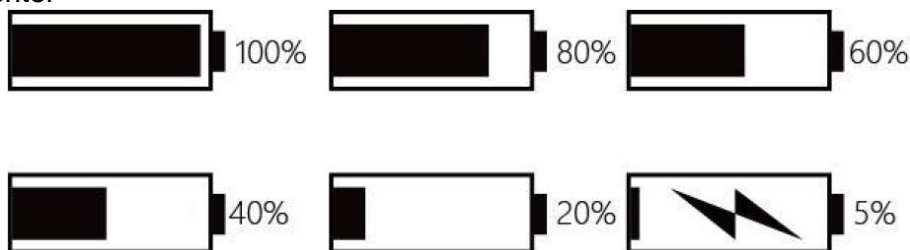

batteria è bassa

Lampeggia quando la carica della

◆ **Indicatore di potenza del motore**

La potenza del motore viene visualizzata sul display digitale.

Nota: Il valore di potenza del motore visualizzato corrisponde al carico attuale del motore e in alcuni casi viene visualizzata la potenza massima del motore.

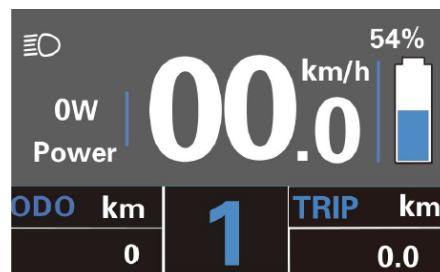

◆ **Indicazione dei codici di errore**

I componenti del sistema e-bike sono monitorati automaticamente in maniera continua. Se viene rilevato un errore, il codice di errore corrispondente viene visualizzato nella parte di testo del display. I dettagli del messaggio del codice di errore elencato nella tabella dei codici di errore vengono visualizzati qui.

Se viene visualizzato un codice di errore, far riparare il guasto. Altrimenti, non sarà possibile guidare la e-bike normalmente. Contattare sempre un rivenditore autorizzato di biciclette.







Tabella dei codici di errore

Codice di errore	Descrizione dell'errore
21	Errore di comunicazione
22	Guasto del regolatore
23	Errore del motore
24	Errore del segnale della sonda
25	Guasto ai freni
30	Errore di comunicazione

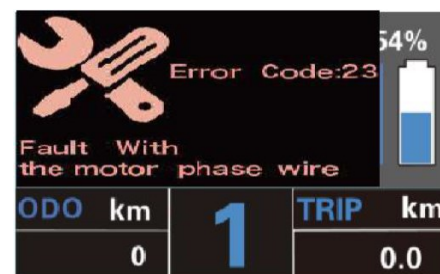
Impostazioni

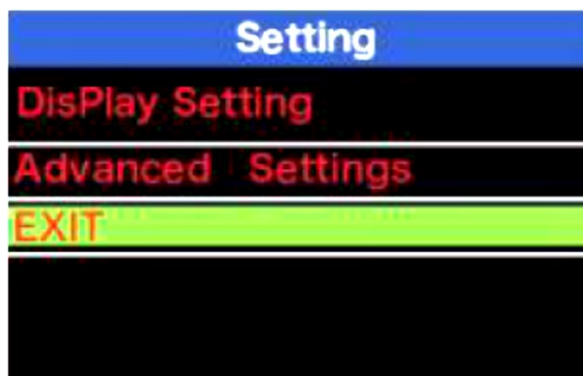

Premere il pulsante di carica  si accende il display.
Per accedere alle impostazioni generali (impostazioni (DisPlay)), tenere premuto contemporaneamente i pulsanti  e  per 2 secondi.



Interfaccia delle impostazioni

Tutte le impostazioni sono eseguite con la e-bike parcheggiata.





◆ Cancellare la distanza percorsa

Per impostare la cancellazione della distanza percorsa, usare l'elemento **Trip Reset**. Per cancellare la distanza percorsa, utilizzare i pulsanti  o  per selezionare l'opzione Yes (Sì) o No (No). L'opzione Yes (Sì) significa che la distanza percorsa per il singolo viaggio viene cancellata. L'opzione No (No) significa che la distanza percorsa per il singolo viaggio non sarà cancellata. Per salvare le modifiche dell'impostazione, premere il pulsante .



Interfaccia di impostazione di cancellazione della distanza percorsa

◆ Cambiare l'unità km/miglia

L'impostazione delle unità è realizzata usando l'elemento **Toggle Unit**.
Per cambiare unità, premere il pulsante  o , selezionare l'impostazione desiderata dell'elemento e confermare la modifica dell'impostazione con il pulsante . Per salvare le modifiche dell'impostazione, premere il pulsante  e passare agli elementi successivi delle impostazioni. Le unità metriche di default sono "Metric (km)".



Interfaccia di impostazione delle unità, miglia o km.

◆ Regolazione del diametro della ruota

Il diametro della ruota è impostato usando l'elemento **Wheel**. Per cambiare le impostazioni di base, premere il pulsante **+** per aumentare o il pulsante **-** per diminuire fino a quando viene visualizzato il valore desiderato. Il valore predefinito è 26 pollici. Per salvare la modifica dell'impostazione, premere il pulsante **OK**, il completamento di questa operazione è confermato dalla visualizzazione del messaggio "OK". Si ritornerà quindi all'interfaccia delle impostazioni generali.



DisPlay Setting	
TRIP Reset	NO
Toggle Unit	Metric
Wheel	18Inch
Speed Limit	29Km/h
Set Voltage	36-1
Sensitivity	01
BACK	



DisPlay Setting	
TRIP Reset	NO
Toggle Unit	Metric
Wheel	28Inch
Speed Limit	29Km/h
Set Voltage	36-1
Sensitivity	01
BACK	

Interfaccia di regolazione del diametro della ruota

◆ Impostazione dei limiti di velocità

Il valore predefinito è 25 km/h.

Per impostare il limite di velocità, usare l'elemento **Speed Limit**. Se il limite di velocità viene superato, il sistema e-bike si spegne automaticamente. Il limite di velocità si trova nell'intervallo tra 12 km/h e 40 km/h. Il valore predefinito è di 25 km/h.

Questa funzione è bloccata nelle impostazioni utente e le impostazioni sono protette da password. Le regolazioni possono essere effettuate solo da un tecnico dell'assistenza autorizzato.



DisPlay Setting	
TRIP Reset	NO
Toggle Unit	Metric
Wheel	28Inch
Speed Limit	29Km/h
Set Voltage	36-1
Sensitivity	01
BACK	



DisPlay Setting	
TRIP Reset	NO
Toggle Unit	Metric
Wheel	28Inch
Speed Limit	30Km/h
Set Voltage	36-1
Sensitivity	01
BACK	

Interfaccia di impostazione del limite di velocità

Il limite di velocità di fabbrica è impostato a 25 km/h, per cui è in conformità alla legislazione vigente per il funzionamento delle e-bike su strada. Se il limite massimo di velocità viene reimpostato su un valore superiore a 25 km/h, la e-bike non è più conforme alle leggi vigenti e non può essere utilizzata per la circolazione stradale!

◆ Impostazione della barra dell'indicatore della capacità della batteria

Il valore della tensione viene impostato tramite l'elemento **Set Voltage**. Ogni segmento della barra rappresenta un valore di tensione specifico. I valori dei cinque segmenti della barra devono essere inseriti uno alla volta. Per esempio, VOL 1 è il valore del primo segmento della barra. Il valore predefinito è 31,5 V. Per impostare la barra della tensione della batteria, premere il pulsante **+** per aumentare o il pulsante **-** per diminuire il valore. Per salvare la modifica di impostazione e passare al segmento successivo della barra, premere il pulsante **OK**. Inserire valori di tutti e cinque i segmenti della barra nella stessa maniera e tenere premuto il pulsante per confermare e tornare al menu precedente **OK**.



DisPlay Setting	
TRIP Reset	NO
Toggle Unit	Metric
Wheel	28Inch
Speed Limit	29Km/h
Set Voltage	24-1
Sensitivity	01
BACK	



DisPlay Setting	
TRIP Reset	NO
Toggle Unit	Metric
Wheel	28Inch
Speed Limit	29Km/h
Set Voltage	36-1
Sensitivity	01
BACK	

Interfaccia di impostazione della barra dell'indicatore della capacità della batteria

◆ **Sensibilità alla luce ambientale**

Il sensore di luce ambientale viene impostato tramite l'elemento **Sensitivity**. L'intervallo dei valori di sensibilità si trova tra 1 e 5. Il valore predefinito è 1. Questa impostazione aiuta a regolare automaticamente la luminosità del display in base alle condizioni di luce ambientale. Quando si guida di notte, o quando si passa in un luogo con condizioni di scarsa illuminazione, la retroilluminazione del display e l'illuminazione della bicicletta si accendono automaticamente. Premere l'elemento **Sensitivity**, poi premere il pulsante **+/-** e selezionare il valore di sensibilità desiderato. Per salvare la modifica dell'impostazione, premere il pulsante **%**.



Interfaccia di regolazione della sensibilità

Impostazioni avanzate

Dopo aver completato le impostazioni generali (impostazioni **DisPlay**), premere il pulsante Indietro per tornare al menu Impostazioni.

Premere il bottone **+** o **-** e selezionare l'elemento **Advanced Settings**. Per entrare nel menu delle impostazioni avanzate, premere il pulsante **%**.

◆ **Impostazione della disconnessione del regolatore in caso di sovraccarico elettrico**

Nelle impostazioni utente, questa funzione è bloccata e le impostazioni sono protette da password. Le regolazioni possono essere effettuate solo da un tecnico dell'assistenza autorizzato.

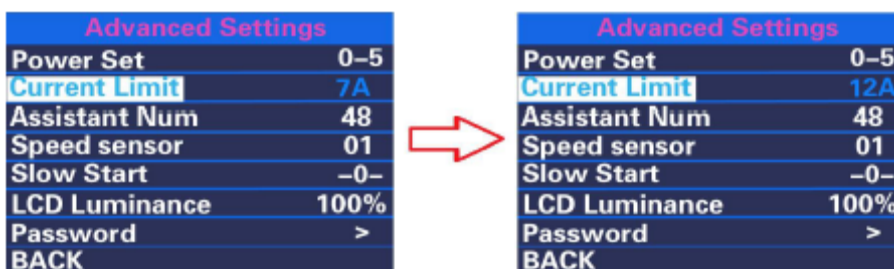

Interfaccia di impostazione del limite di corrente.

◆ **Regolazione della sensibilità del sensore di assistenza dell'azionamento elettrico (azionamento del motore)**

La sensibilità del sensore PAS è impostata utilizzando l'elemento **Assistant Num**. L'intervallo di valori di sensibilità si trova tra "5" e "24". Il valore predefinito è 12.

Per cambiare la sensibilità PAS, premere il pulsante **+** o **-** e selezionare il valore di sensibilità desiderato. Per salvare le modifiche dell'impostazione, premere il pulsante **%**.

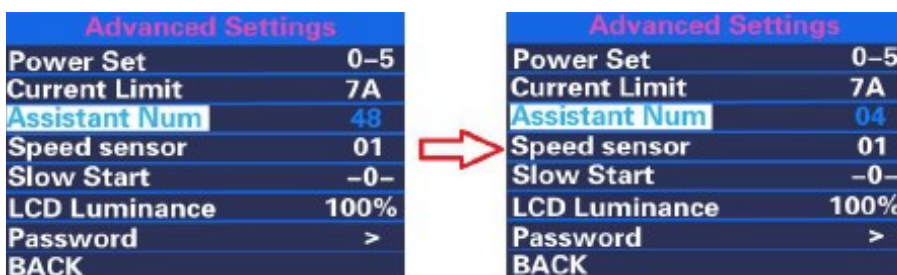

Interfaccia di regolazione della sensibilità PAS

◆ Sensore di velocità

Per impostare il sensore di velocità, usare l'elemento **Speed Sensor**. Il valore predefinito è 1. Per cambiare l'impostazione del sensore di velocità, premere il pulsante **+** o **-** e selezionare il numero di testine magnetiche (l'intervallo disponibile si trova tra 1 e 15). Per salvare la modifica dell'impostazione e tornare al menu precedente, tenere premuto il pulsante **⏏**.

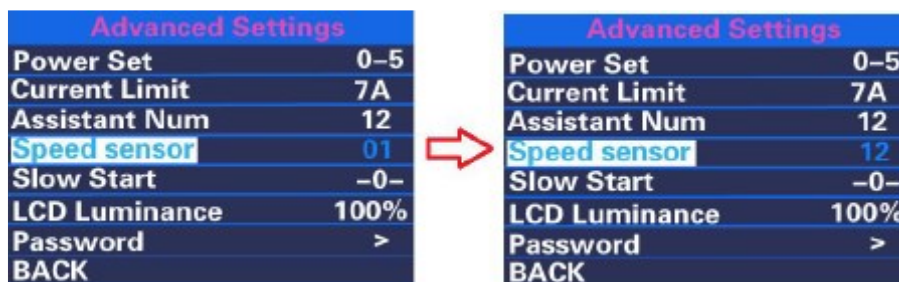

Advanced Settings	
Power Set	0-5
Current Limit	7A
Assistant Num	12
Speed sensor	01
Slow Start	-0-
LCD Luminance	100%
Password	>
BACK	

Advanced Settings	
Power Set	0-5
Current Limit	7A
Assistant Num	12
Speed sensor	12
Slow Start	-0-
LCD Luminance	100%
Password	>
BACK	

Interfaccia di impostazione del sensore di velocità

◆ Impostazione della retroilluminazione del display

Regolare la retroilluminazione usando l'elemento **LCD Luminance**. 100% è la massima luminosità. Una percentuale più bassa significa una minore retroilluminazione. Per regolare la retroilluminazione, premere il pulsante **+** o **-** e selezionare la percentuale desiderata. Per salvare le modifiche dell'impostazione, premere il pulsante **⏏**.



Advanced Settings	
Power Set	0-5
Current Limit	7A
Assistant Num	12
Speed sensor	01
Slow Start	-0-
LCD Luminance	50%
Password	>
BACK	

Advanced Settings	
Power Set	0-5
Current Limit	7A
Assistant Num	12
Speed sensor	01
Slow Start	-0-
LCD Luminance	100%
Password	>
BACK	

Interfaccia di regolazione della retroilluminazione del display

◆ Impostare una password all'accensione:

Premere il pulsante **+** o **-** e selezionare l'elemento **Password**. Premere il pulsante **+/-** e selezionare l'elemento "Start Password". Confermare la selezione premendo il pulsante **⏏**. Premere il pulsante **+/-** per cambiare l'impostazione da "OFF" (Spento) a "ON" (Acceso).



PassWord Set	
BACK	
Start PassWord	ON
Reset PassWord	

PassWord Set	
BACK	
Start PassWord	OFF

Interfaccia ingresso password all'accensione

◆ Inserire la password all'accensione

Selezionare l'opzione "ON" dal menu "Start PassWord" e confermare la selezione premendo brevemente il pulsante **⏏** (meno di 0,5 secondi).

Appare l'interfaccia per inserire una password. Premere il pulsante **+** o **-** e selezionare un numero da 0 a 9, quindi premere il pulsante per passare alla cifra successiva. Dopo aver inserito la password, verrà presentata un'interfaccia di reinserimento della password. Se le due voci corrispondono, il sistema segnala che la password è stata impostata con successo. Se le password non corrispondono, è necessario ripetere la prima immissione e riconfermare la nuova password. In 2 secondi dopo che la password è stata impostata con successo, l'interfaccia sarà reindirizzata al menu di impostazione originale. Per uscire dal menu principale, tenere premuto il pulsante **⏏** per 2 secondi o selezionare l'opzione "BACK" → "EXIT".

Passi della procedura:

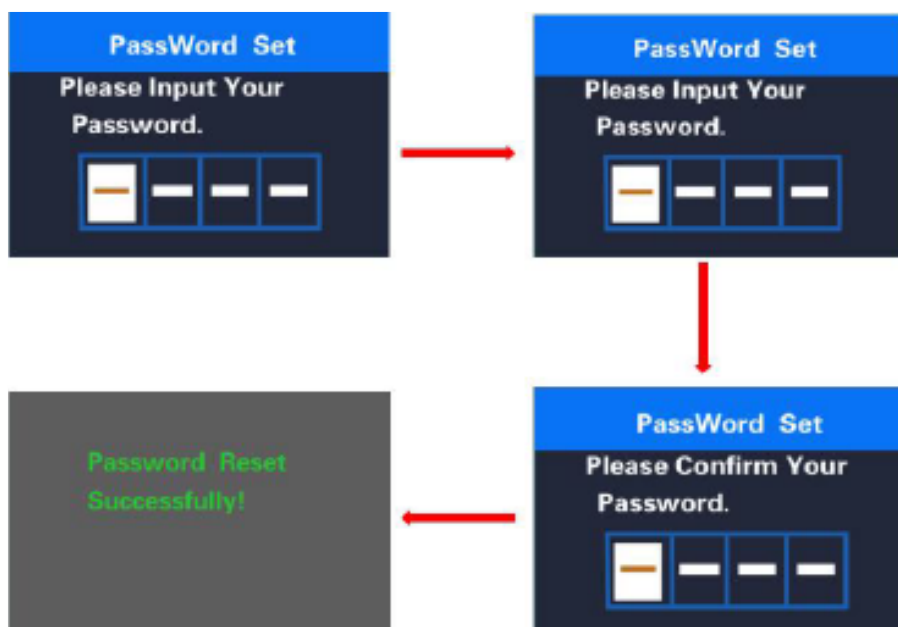

Interfaccia di inserimento della password

◆ Cambiare la password

Se la password è abilitata, l'elemento "Reset password" (Cambiare la password) sarà aggiunto all'interfaccia della password. Premere brevemente il pulsante \pm (meno di 0,5 secondi) e selezionare l'elemento "Reset Password". Confermare la selezione premendo brevemente il pulsante $\%$ (meno di 0,5 secondi). Appare l'interfaccia per inserire la password attuale. Dopo 10 inserimenti errati di password, il display si spegne automaticamente. Dopo aver inserito la password corretta, viene visualizzata l'interfaccia per inserire una nuova password. Quindi proseguire in base all'illustrazione in basso per impostare una nuova password. In 2 secondi dopo che la password è stata cambiata con successo, l'interfaccia sarà reindirizzata alla pagina di impostazione originale. Per uscire dal menu principale, tenere premuto il pulsante $\%$ per 2 secondi o selezionare l'opzione "BACK" → "EXIT".

Passi della procedura:

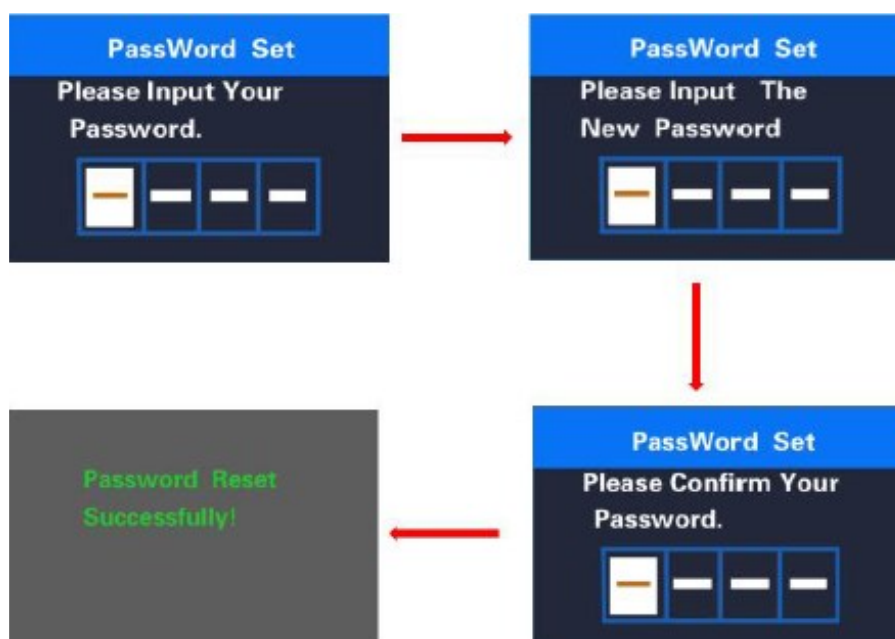

Interfaccia per cambiare la password

◆ Disabilitare la password

Selezionare l'opzione "OFF" nel menu "Start PassWord" e confermare la selezione premendo brevemente il pulsante  (meno di 0,5 secondi).

Appare l'interfaccia per inserire una password. Dopo 10 inserimenti errati di password, il display si spegne automaticamente. Dopo aver inserito la password corretta, il display mostrerà il messaggio "Funzione password disabilitata". In 2 secondi, l'interfaccia sarà reindirizzata al menu di impostazione originale. Per uscire dal menu principale, tenere premuto il pulsante  per 2 secondi o selezionare l'opzione "BACK" → "EXIT".

Passi della procedura:



- Se non viene intrapresa alcuna azione entro un minuto, il display uscirà dal menu delle impostazioni.

Fare attenzione ad usarlo in modo sicuro. Non tentare di rilasciare o collegare il connettore mentre la batteria è in carica o se la batteria è accesa.

Evitare il rischio di scosse elettriche.

Non esporre il display a urti.

Non regolare i parametri del sistema per evitare la mancata corrispondenza dei parametri.

Se viene visualizzato un codice di errore, far riparare il display.

QUESTA VERSIONE DELLE ISTRUZIONI PER L'USO È DESTINATA ALL'USO UNIVERSALE DEL PRO DISPLAY KD218. ALCUNE VERSIONI DEL SOFTWARE DEL DISPLAY VARIANO A SECONDA DELLE SPECIFICHE INDIVIDUALI. USARE SEMPRE LA VERSIONE ATTUALE.

DP C190.CAN - ISTRUZIONI PER L'USO DELL'UNITÀ DI CONTROLLO



Specifiche

- Tensione nominale: 36 V / 43 V / 48 V DC
- Temperatura di funzionamento: -20 ~ 45 °C
- Temperatura di conservazione: 20 ~ 50 °C
- Classe di protezione: IP65
- Umidità: 30% - 70%

Panoramica e dimensioni

Immagine e dimensioni del controllo (unità: mm)

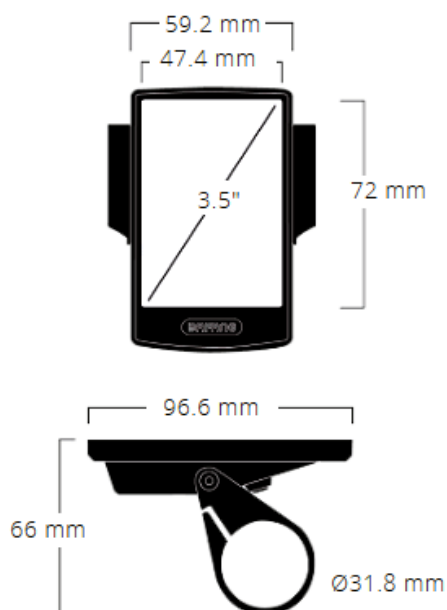

◆ Panoramica delle funzioni

- Protocollo di comunicazione seriale bidirezionale, semplice Controllo del display per mezzo di 5 pulsanti.
- Visualizzazione della velocità: SPEED (velocità istantanea), MAX (velocità massima misurata), AVG (velocità media).
- Chilometri o miglia: L'utente può selezionare le unità - chilometri o miglia.
- Lo stato della batteria viene mostrato sul display. L'utente può impostare la visualizzazione dello stato della batteria in percentuale o in tensione.
- Illuminazione automatica sensibile alla luce del giorno: L'illuminazione anteriore e posteriore e la retroilluminazione del display si accendono o si spengono automaticamente a seconda delle condizioni di luce.
- 5 livelli di retroilluminazione del display: Il 10% è l'impostazione più scura, il 100% è l'impostazione più luminosa.
- impostazioni del livello di assistenza del motore.
- Indicatore della distanza percorsa: La massima distanza possibile visualizzata sul display è 99999. Il display può mostrare l'attuale distanza percorsa TRIP o la distanza TOTALE percorsa.
- Visualizzazione dei messaggi di errore
- Assistente di camminata
- Display intelligente che include la visualizzazione della potenza di output del motore W durante la guida, la corrente di uscita A, i chilometri rimanenti RANGE e il consumo di energia CALORIES (se il display ha questa funzione).
- Impostazione della password dopo l'accensione: l'utente può impostare la propria password di accesso
- Impostazioni dei parametri (livello di supporto predefinito, diametro della ruota, velocità limite, ecc.)
- Gli utenti possono scegliere tra sei lingue (EN, DE, NL, FR, IT, CZ).

◆ Visualizzazione del display



1. Visualizzazione dell'ora:
L'ora viene visualizzata nel formato 24 ore e indica l'ora attuale. L'ora può essere impostata nel menu Impostazioni orologio.
2. Indicatore dell'illuminazione:
Il simbolo appare solo quando le luci sono accese.
3. Indicatore di messaggio di errore.
4. Visualizzazione della connessione USB:
Se un dispositivo USB esterno è collegato al display, appare l'indicatore di carica USB.
5. Visualizzazione del livello di carica della batteria:
Visualizza il livello attuale della carica della batteria.
6. Display digitale della velocità:
Visualizza la velocità attuale; le unità di misura della velocità possono essere impostate nel menu Unità.
7. Indicatore di alimentazione:
Visualizza il valore dell'alimentazione attuale in tempo reale.
8. Chilometraggio per tragitto/indicatore di servizio.
9. Visualizza il livello dell'assistente motore/assistente deambulazione:
Visualizza 3 livelli 0/1/2/3 . Premere brevemente per spingere in avanti o per cambiare il livello dell'assistente. Tenere premuto il pulsante per avviare la modalità Assistente deambulazione e apparirà il simbolo .
10. Visualizza la modalità distanza percorsa:
Chilometri per tragitto (TRIP)/chilometri totali (ODO)/velocità massima (MAX)/velocità media (AVG)/autonomia (RANE)/consumo di energia (CALLORIES)/tempo del tragitto (TIME).

◆ Funzioni dei pulsanti





Funzionamento normale

◆ Pulsante accensione/spegnimento

Accendere l'alimentazione tenendo premuto il pulsante  per almeno 2 secondi e accendere il display. Tenere premuto il pulsante di nuovo per spegnere il display.

Quando la bicicletta non è in uso, il display si spegne automaticamente dopo 5 minuti. Il tempo di spegnimento può essere impostato nel menu Spegnimento automatico. Se sul display è impostata una password, questa deve essere inserita correttamente prima di iniziare.

◆ Selezione del livello di assistenza del motore

In modalità cambio manuale, premere brevemente i pulsanti  o  e impostare il livello desiderato di assistenza alla pedalata. Il livello più basso è 0, quello più alto è 5. Quando il display è acceso, l'impostazione predefinita è 1. Il modo 0 è il modo non assistito.

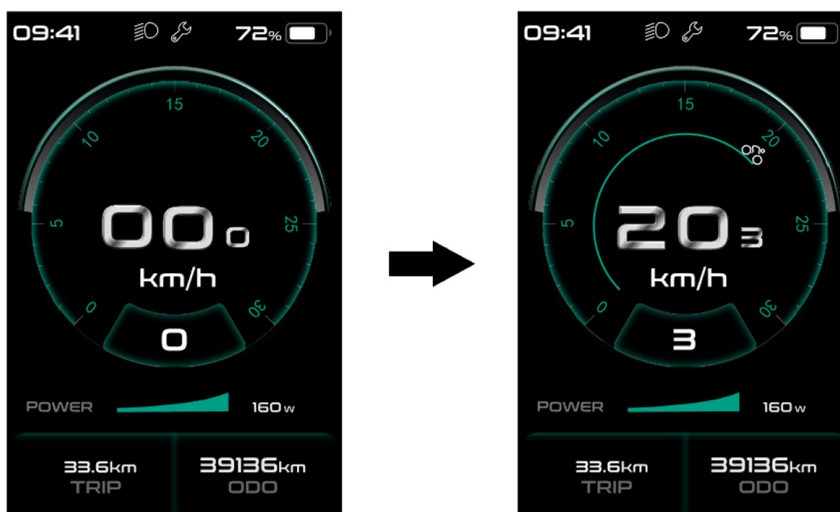

◆ Passare dalla modalità distanza a quella velocità

Premere brevemente il pulsante  per passare da una modalità all'altra nel seguente ordine: distanza percorsa (TRIP/VIAGGIO) → distanza totale (ODO/TOTALE) → velocità massima raggiunta (MAX) → velocità media (AVG/MEDIA) → distanza rimanente (RANGE/DISTANZA) → consumo di energia (CALORIES/CALORIE) tempo (TIME/TEMPO). Le unità di consumo energetico in modalità CALORIES sono kcal.









◆ Accensione dell'illuminazione e della retroilluminazione del display

Tenere premuto il pulsante  per 2 secondi e accendere l'illuminazione e la retroilluminazione del display. Tenere premuto nuovamente il pulsante per spegnere l'illuminazione e la retroilluminazione del display. Ci sono 5 livelli di luminosità del display tra cui l'utente può scegliere (possono essere impostati nel menu Luminosità). (Se il display è acceso in un ambiente buio, la retroilluminazione del display e l'illuminazione si accendono automaticamente. Se l'illuminazione e la retroilluminazione del display vengono spente manualmente, devono essere riaccese manualmente).



Se l'illuminazione anteriore o posteriore non è collegata, il pulsante  può essere usato solo per accendere/spegnere la retroilluminazione del display.

◆ Modalità di assistente di camminata

Premere il pulsante  finché non appare il simbolo . Tenere quindi premuto il pulsante  finché non viene visualizzato il simbolo  per avviare l'Assistente camminata. Il simbolo  lampeggia sul display e la e-bike si muove a una velocità inferiore a 6 km/h. Quando si rilascia il pulsante , il simbolo  smette di lampeggiare. Se non inizia a muoversi con la e-bike entro 5 s, il motore si arresta automaticamente e torna al livello 0.



La funzione assistente di camminata deve essere usata solo quando si spinge la bicicletta. Attenzione! C'è il rischio di lesioni quando si usa l'Assistente di camminata se la ruota posteriore non è in contatto con il terreno.

◆ Servizio

Il display mostrerà "Service" quando è stato percorso un certo numero di chilometri o la batteria è scarica. Quando la batteria ha percorso più di 5.000 km (o 100 cicli di carica), sul display apparirà "Servizio". Il messaggio "SERVIZIO" sarà visualizzato ogni 5.000 km. Questa funzione può essere impostata nelle impostazioni del display.



Impostazioni

Quando il display è acceso, premere due volte in rapida successione il pulsante **i** ed entrare nell'interfaccia IMPOSTAZIONI. L'interfaccia contiene 3 menu - Impostazioni del display, Informazioni e FINE. Premere brevemente i pulsanti **+** o **-** e selezionare il menu desiderato. Premere brevemente il pulsante **i** per confermare la selezione ed entrare nel menu. Selezionare FINE e premere brevemente il pulsante **i** per uscire dall'interfaccia. Premere due volte brevemente il pulsante **i** per uscire dalle impostazioni. In entrambi i casi, i dati impostati vengono salvati all'uscita. Se si esce dall'interfaccia dopo più di 20 secondi di inattività, nessuna modifica sarà salvata.

◆ Accesso all'interfaccia delle Impostazioni del display

Nel menu Impostazioni, premere brevemente il pulsante **+** o **-** e selezionare Impostazioni del display. Premere brevemente il pulsante **i** per confermare la selezione ed entrare nel menu.

IMPOSTAZIONI	Impostazioni del display	Unità
		Servizio
		Luminosità
		Spegnimento automatico
		Numero di livelli di impostazioni del motore
		Visualizzazione della potenza
		Visualizzazione della carica della batteria
		Azzeramento della distanza percorsa TRIP/VIAGGIO
		Sensibilità del sensore di luce
		Password
		Impostazioni dell'ora
		INDIETRO
		Informazioni
	Limite di velocità	
	Informazioni sulla batteria	
	Informazioni sul pannello di controllo	
	Informazioni sul display	
	Informazioni sul sensore di pressione	
	Codice di errore	
	INDIETRO	
	Lingua	Inglese
		Tedesco
		Olandese
		Francese
		Italiano
		Ceco
	INDIETRO	
	FINE	

Tutte le impostazioni sono eseguite con la e-bike parcheggiata.

◆ Unità - cambiare da chilometri a miglia

Premere brevemente i pulsanti **+** o **-** e selezionare il menu Unità. Premere brevemente il pulsante **■** per confermare la selezione ed entrare nel menu. Premere brevemente i pulsanti **+** o **-** e selezionare tra Metric (metrico) / Imperiale (britannico). Premere brevemente il pulsante **i** per confermare la selezione e tornare al menu Unità.

Premere due volte brevemente il pulsante **i** (a intervalli inferiori a 0,5 s) per tornare all'interfaccia principale o selezionare BACK → END.

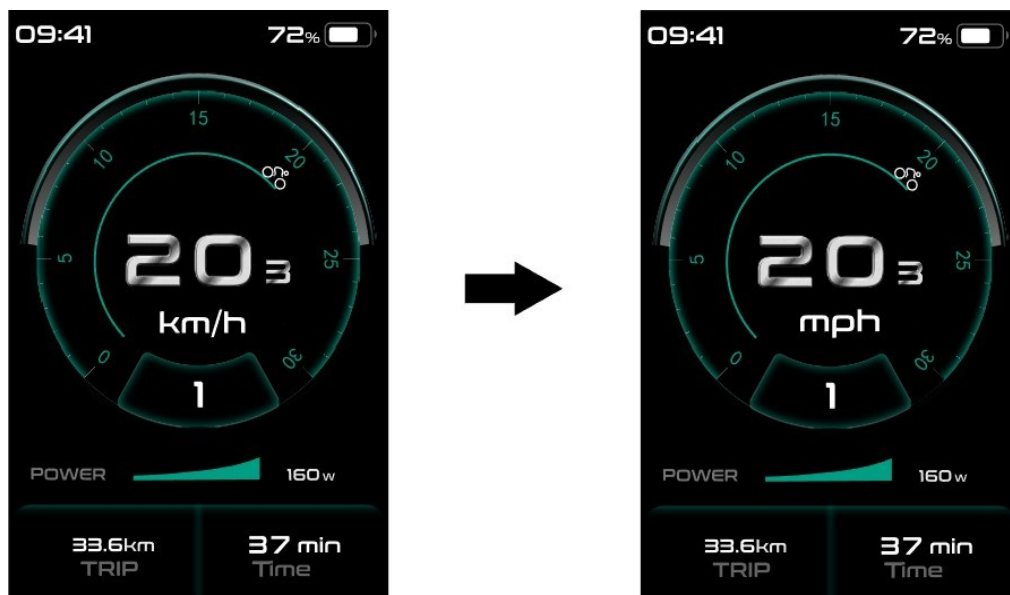
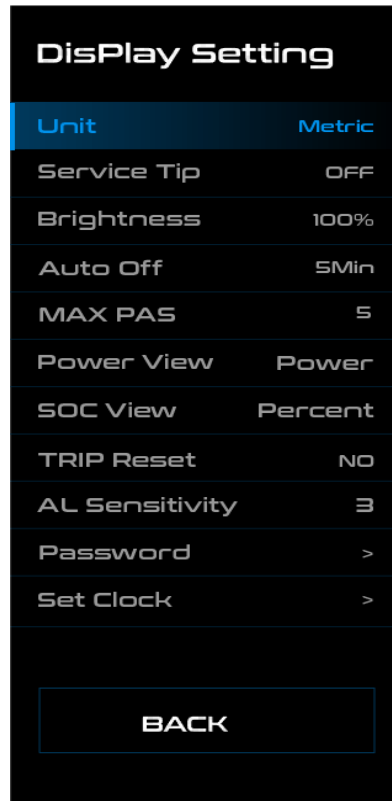

◆ Consigli per il servizio - attivare o disattivare le notifiche

Premere brevemente i pulsanti **+** o **-** e selezionare il menu Service Tip. Premere brevemente il pulsante **i** per confermare la selezione ed entrare nel menu. Un'altra breve pressione del pulsante **+** o **-** per selezionare tra SI o NO. Dopo aver selezionato il valore, premere di nuovo brevemente il pulsante **i** per salvare le impostazioni e tornare alle impostazioni di Service Tip.

Premere due volte brevemente il pulsante **i** (a intervalli inferiori a 0,5 s) per tornare all'interfaccia principale o selezionare BACK → END.

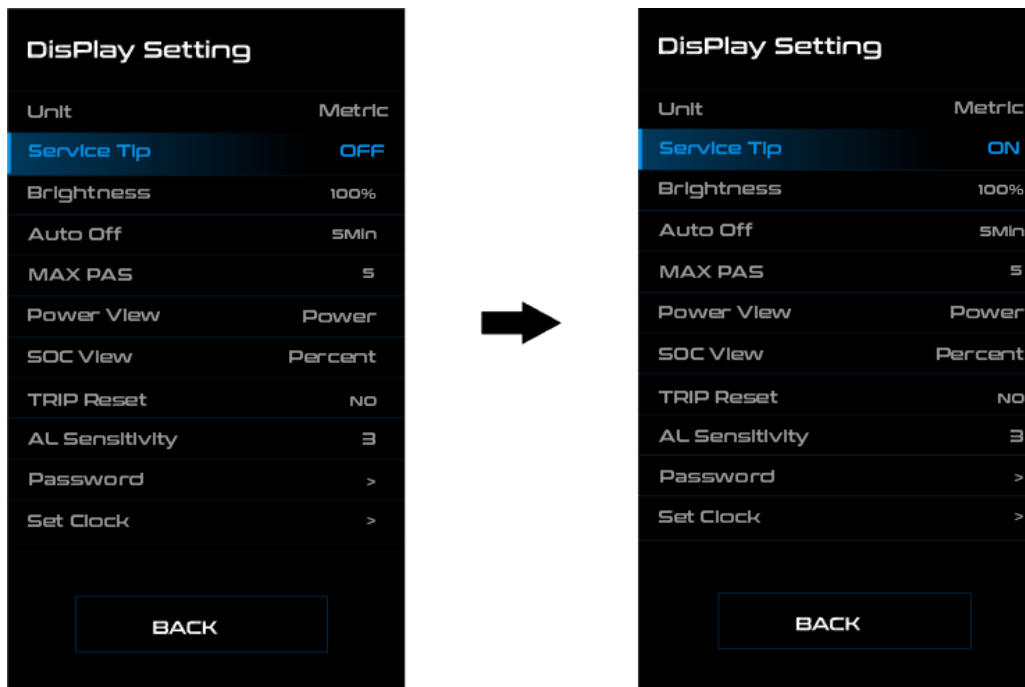

◆ Luminosità - regolazione della retroilluminazione del display

Premere brevemente i pulsanti **+** o **-** e selezionare il menu Luminosità. Premere brevemente il pulsante **i** per confermare la selezione ed entrare nel menu. Un'altra breve pressione del pulsante **+** o **-** per selezionare il valore desiderato 100% / 75% / 50% / 30% / 10%.

100% indica la luminosità massima, 10% la luminosità minima. Dopo aver selezionato il valore, premere di nuovo brevemente il pulsante **i** per salvare le impostazioni e tornare alle impostazioni di luminosità.

Premere due volte brevemente il pulsante **i** (a intervalli inferiori a 0,5 s) per tornare all'interfaccia principale o selezionare BACK → END.

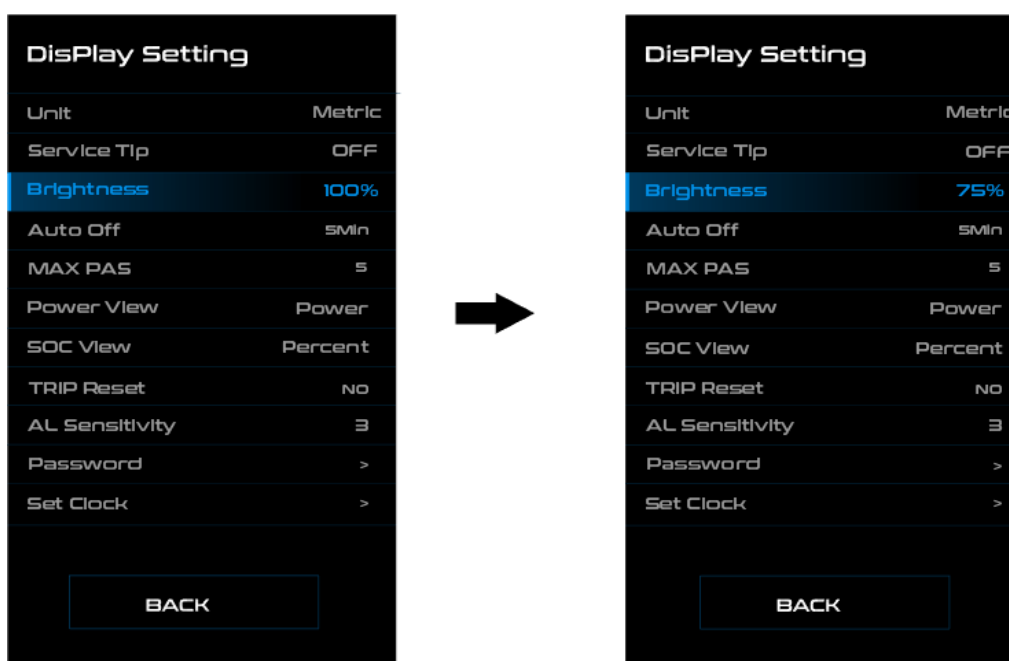

◆ Spegnimento automatico - impostazione del tempo di spegnimento automatico

Premere brevemente i pulsanti **+** o **-** e selezionare il menu Spegnimento automatico. Premere brevemente il pulsante **i** per confermare la selezione ed entrare nel menu.

Un'altra breve pressione del pulsante **+** o **-** per selezionare uno tra OFF (spento) / 9 / 8 / 7 / 6 / 5 / 4 / 3 / 2 / 1. L'unità è il minuto. Dopo aver selezionato il valore, premere di nuovo brevemente il pulsante **i** per salvare le impostazioni e tornare alle impostazioni di Spegnimento automatico.

Premere due volte brevemente il pulsante **i** (a intervalli inferiori a 0,5 s) per tornare all'interfaccia principale o selezionare BACK → END.

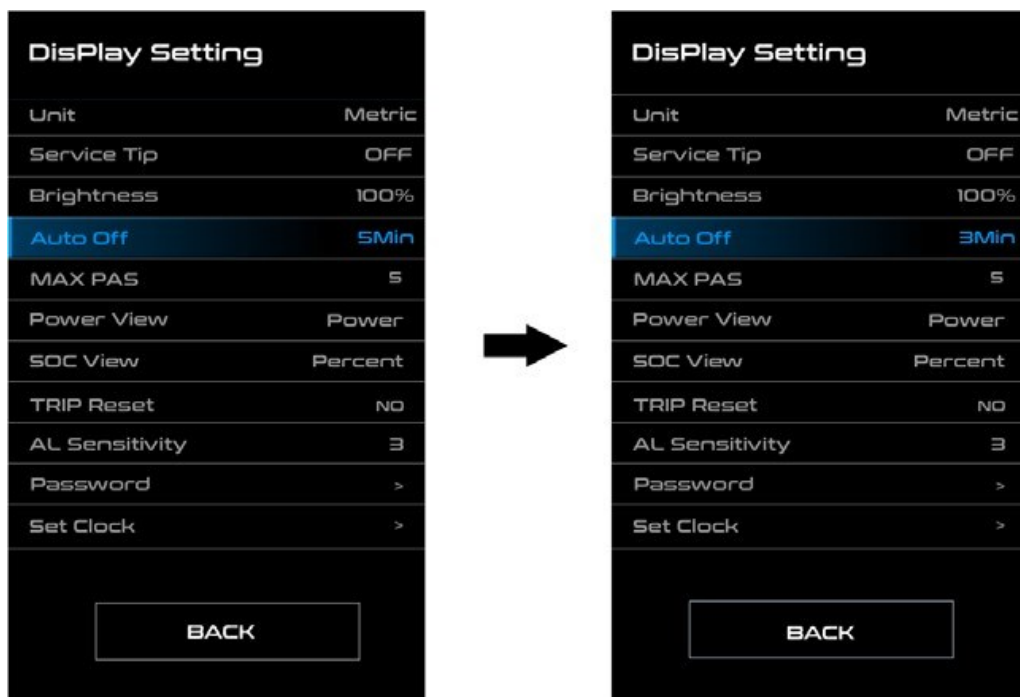

◆ PAS MASSIMO - impostazione del numero di livelli di assistenza motore

Premere brevemente i pulsanti **+** o **-** e selezionare il menu Max Pas. Premere brevemente il pulsante **i** per confermare la selezione ed entrare nel menu Max Pas.

Un'altra breve pressione del pulsante **+** o **-** per selezionare una delle opzioni 3 / 5 / 9. Dopo aver selezionato il valore, premere di nuovo brevemente il pulsante **i** per salvare le impostazioni e tornare alle impostazioni di Max Pas.

Premere due volte brevemente il pulsante **i** (a intervalli inferiori a 0,5 s) per tornare all'interfaccia principale o selezionare BACK → END.



◆ Visualizzazione della potenza - impostazione della modalità di visualizzazione dell'output

Premere brevemente i pulsanti **+** o **-** e selezionare il menu Visualizzazione della potenza. Premere brevemente il pulsante **i** per confermare la selezione ed entrare nel menu. Un'altra breve pressione del pulsante **+** o **-** per selezionare tra le modalità di visualizzazione dell'output Potenza o Corrente. Dopo aver selezionato il valore, premere di nuovo brevemente il pulsante **i** per salvare le impostazioni e tornare alle impostazioni di Visualizzazione della potenza.

Premere due volte brevemente il pulsante **i** (a intervalli inferiori a 0,5 s) per tornare all'interfaccia principale o selezionare BACK → END.

Nota: Il valore di potenza del motore visualizzato corrisponde al carico attuale del motore e in alcuni casi viene visualizzata la potenza massima del motore.

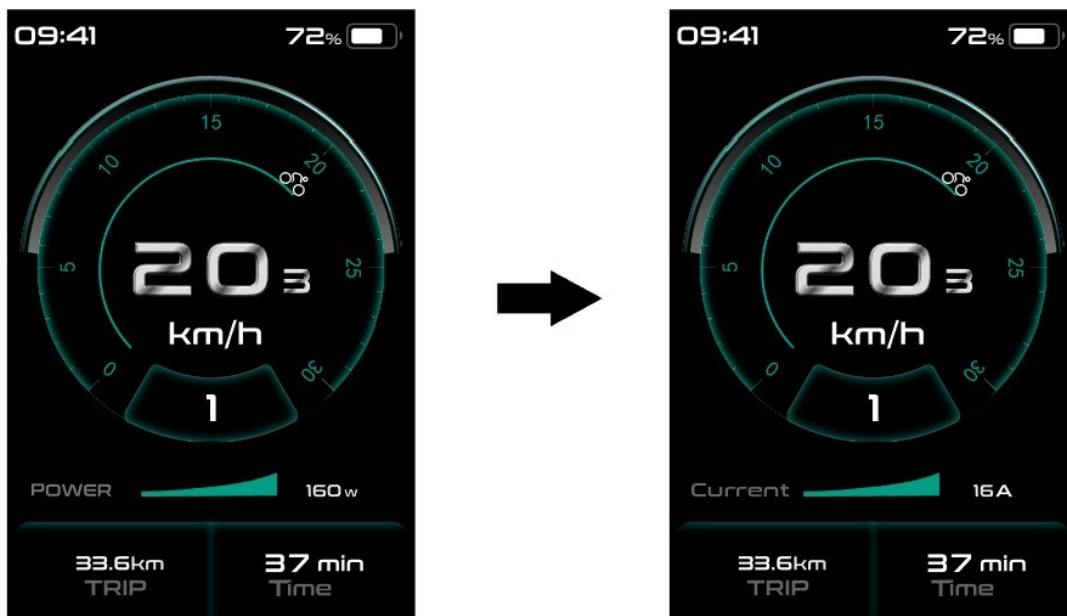

◆ Visualizzazione del livello della batteria - impostazione della modalità di visualizzazione del livello di carica della batteria

Premere brevemente i pulsanti **+** o **-** e selezionare il menu di Visualizzazione del livello di carica della batteria. Premere brevemente il pulsante **i** per confermare la selezione ed entrare nel menu. Un'altra breve pressione del pulsante **+** o **-** per selezionare la modalità di visualizzazione Percentuale o Tensione. Dopo aver selezionato il valore, premere di nuovo brevemente il pulsante **i** per salvare le impostazioni e tornare alle impostazioni di Visualizzazione del livello di carica della batteria.

Premere due volte brevemente il pulsante **i** (a intervalli inferiori a 0,5 s) per tornare all'interfaccia principale o selezionare BACK → END.

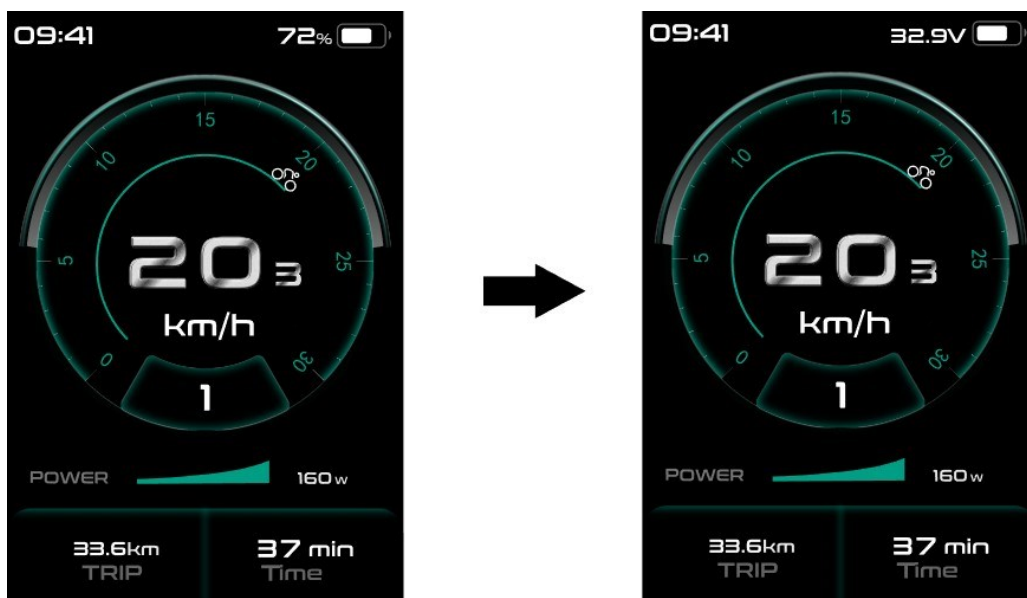

◆ **Azzeramento distanza percorsa TRIP - impostazione della funzione di azzeramento della distanza percorsa TRIP**

Premere brevemente i pulsanti **+** o **-** e selezionare il menu Azzeramento distanza percorsa TRIP/VIAGGIO. Premere brevemente il pulsante **i** per confermare la selezione ed entrare nel menu. Un'altra breve pressione del pulsante **+** o **-** per selezionare tra SI o NO. Premere due volte brevemente il pulsante **i** (a intervalli inferiori a 0,5 s) per tornare all'interfaccia principale o selezionare BACK → END.

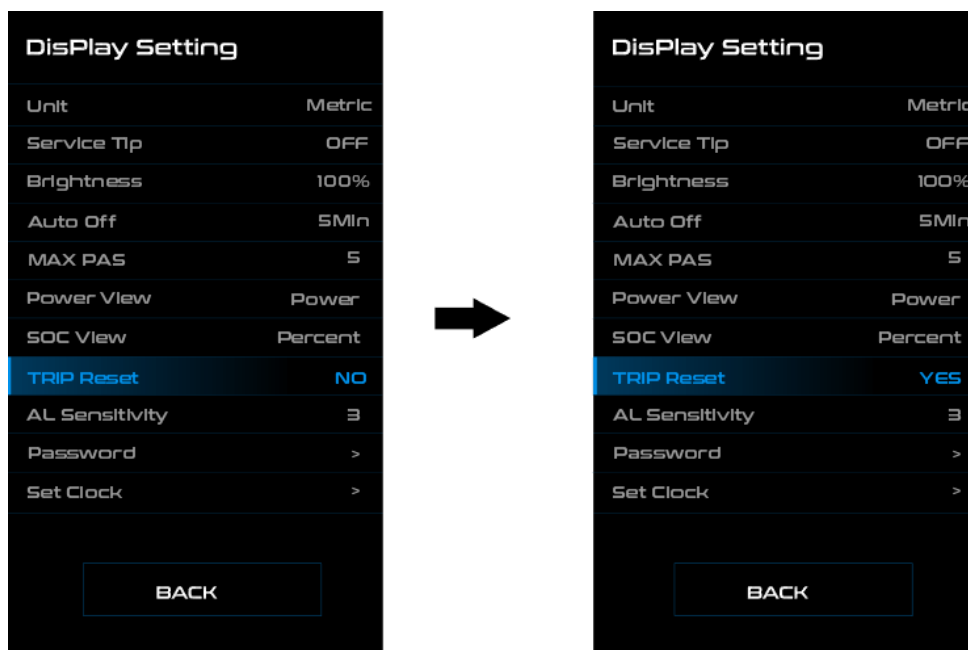

◆ **Sensibilità del sensore di luce - impostazione del livello di sensibilità del sensore di luce**

Premere brevemente il pulsante **+** o **-** e selezionare il menu AL Sensitivity/Sensibilità del sensore. Premere brevemente il pulsante **i** per confermare la selezione ed entrare nel menu. Un'altra breve pressione del pulsante **+** o **-** per selezionare il livello di sensibilità desiderato 0/1/2/3/4/5/ OFF (spento). Dopo aver selezionato il livello desiderato, premere di nuovo brevemente il pulsante **i** per salvare le impostazioni e tornare alle impostazioni. Premere due volte brevemente il pulsante **i** (a intervalli inferiori a 0,5 s) per tornare all'interfaccia principale o selezionare BACK → END.

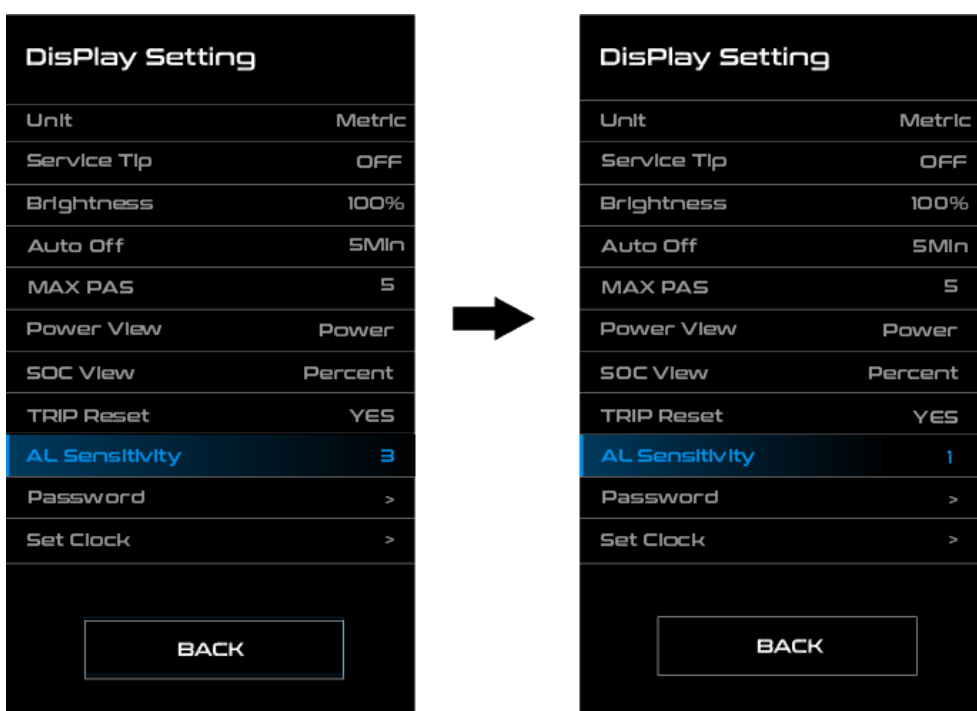

◆ Password - impostazione della password per l'accensione

Premere brevemente i pulsanti **+** o **-** e selezionare il menu Password. Premere brevemente il pulsante **i** per confermare la selezione ed entrare nel menu. Premere brevemente il pulsante **+** o **-** per selezionare il menu Inserimento Password. Premere brevemente il pulsante **i** per confermare la selezione ed entrare nel menu. Premere brevemente il pulsante **+** o **-** per selezionare OFF (disattivata) o ON (attiva) come descritto di seguito.

Accedere al menu di inserimento della password e selezionare Attiva. Premere brevemente il pulsante **i** e il display mostrerà la password di accesso. Premere brevemente i pulsanti **+** o **-** per passare tra i numeri 0-9. Premere brevemente il pulsante **i** per confermare la selezione. Seguire la stessa procedura per inserire gli altri tre numeri della password. Dopo aver inserito la password di accesso, la nuova password verrà nuovamente visualizzata nell'interfaccia. Ripetere la procedura di cui sopra per inserire una nuova password. Se la nuova password corrisponde a quella originale, il sistema informerà che l'inserimento della password ha avuto successo. Altrimenti, è necessario ripetere il primo passo per inserire la nuova password e confermare nuovamente la password.

Dopo aver inserito tre numeri errati, il sistema si spegne. Se la password viene dimenticata, contattare il vostro rivenditore.

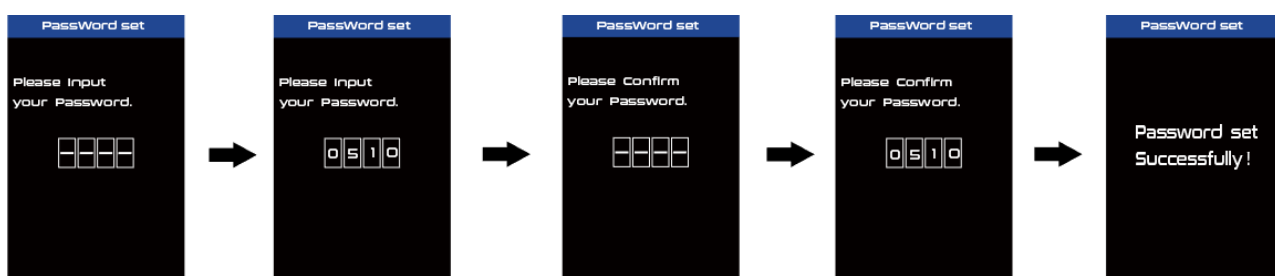

◆ Cambiare la password:

Dopo aver impostato la password, l'opzione Cambiare la password viene aggiunta al menu Password. Premere brevemente il pulsante **+** o **-** e selezionare il menu Cambiare la Password. Premere brevemente il pulsante **i** per confermare l'opzione ed entrare nel menu. A questo punto, il display chiederà di inserire la password attuale nell'interfaccia. Se si è inserita la password corretta, il display chiederà di inserire una nuova password.

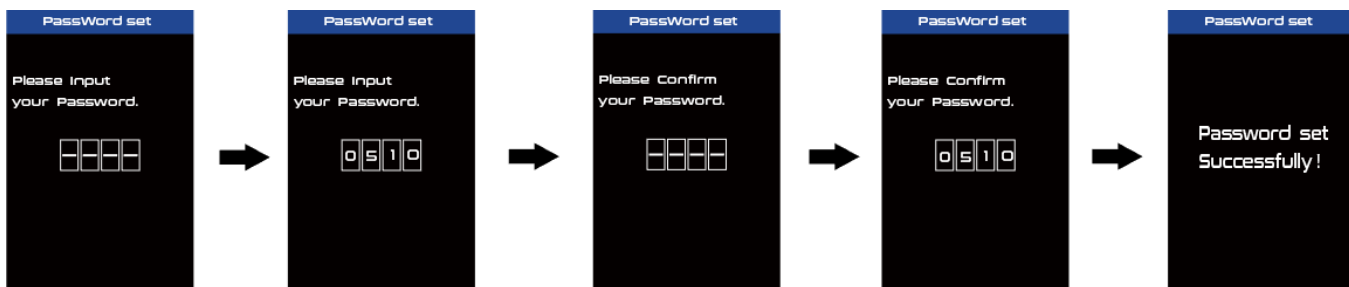

◆ Disabilitare la password:

Accedere al menu di inserimento della password, selezionare Disattivare e premere brevemente il pulsante **i**. A questo punto, il display chiederà di inserire la password attuale nell'interfaccia. Se si inserisce la password corretta, il display confermerà la password e disabiliterà la funzione Inserire password.

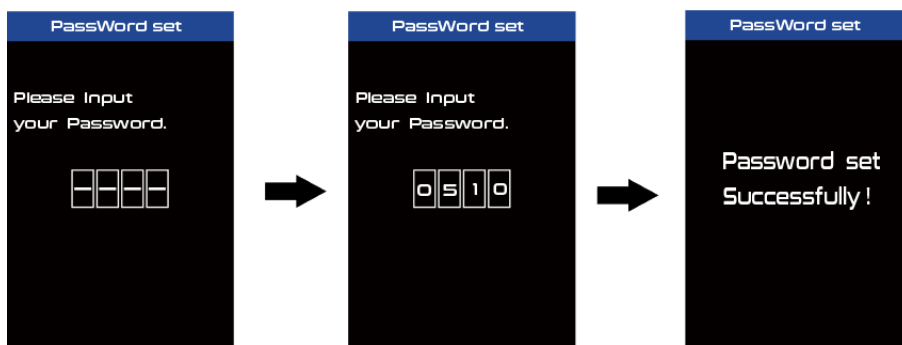

◆ Impostazioni dell'orologio - impostazioni dell'ora

Premere brevemente **+** o **-** e selezionare il menu Impostazione dell'orologio. Premere brevemente il pulsante **i** per confermare la selezione ed entrare nel menu. L'ora viene visualizzata in formato 24 ore. Il cursore rimane sulla prima cifra dell'ora. Premere brevemente i pulsanti **+** o **-** e selezionare il valore 0-2. Premere brevemente il pulsante **i** per confermare la selezione. A questo punto, il cursore si sposta sulla seconda cifra dell'orologio. Premere brevemente i pulsanti **+** o **-** e selezionare il valore 0-9. Premere brevemente il pulsante **i** per confermare la selezione. Il cursore si sposta sulla prima cifra dei minuti. Premere brevemente i pulsanti **+** o **-** e selezionare il valore 0-5. Premere brevemente il pulsante **i** per confermare la selezione. Il cursore si sposta sulla seconda cifra dei minuti. Premere brevemente i pulsanti **+** o **-** e selezionare il valore 0-9. Dopo aver selezionato un'opzione, premere di nuovo brevemente il pulsante **i** per salvare le impostazioni e tornare a Impostazioni dell'orologio. Premere due volte brevemente il pulsante **i** (a intervalli inferiori a 0,5 s) per tornare all'interfaccia principale o selezionare BACK → END.

◆ Entrare nell'interfaccia Informazioni

Nel menu Impostazioni, premere brevemente il pulsante **+** o **-** e selezionare il menu Informazioni. Premere brevemente il pulsante **i** per confermare la selezione ed entrare nel menu. Si può usare il menu per visualizzare tutte le informazioni, ma non è possibile modificarle o impostarle.

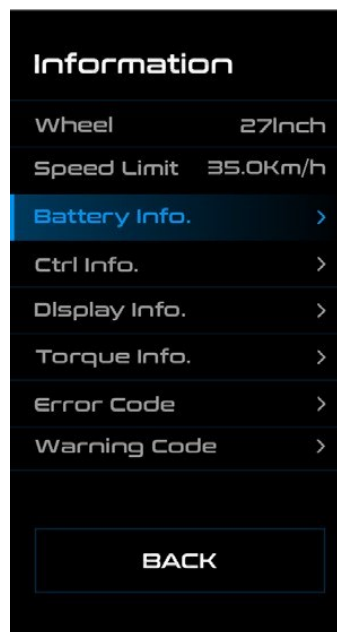

◆ Ruota - regolazione del diametro della ruota

La dimensione della ruota non può essere cambiata. Queste informazioni sono solo di riferimento.

◆ Limite di velocità - impostazione del limite di velocità

Il limite di velocità non può essere cambiato. Queste informazioni sono solo di riferimento.

Il limite di velocità di fabbrica è impostato a 25 km/h, per cui è in conformità alla legislazione vigente per il funzionamento delle e-bike su strada. Se il limite massimo di velocità viene reimpostato su un valore superiore a 25 km/h, la e-bike non è più conforme alle leggi vigenti e non può essere utilizzata per la circolazione stradale!

◆ **Informazioni sulla batteria**

Premere brevemente i pulsanti **+** o **-** e selezionare il menu Informazioni sulla batteria. Premere brevemente il pulsante **i** per confermare la selezione ed entrare nel menu. Se non ci sono dati disponibili, il display mostrerà --. Nella tabella qui sotto è possibile vedere le informazioni individuali e la loro spiegazione corrispondente:

Informazioni visualizzate	Spiegazione
TEMP	Temperatura attuale (°C)
TotalVolt	Tensione della batteria (V)
Current	Corrente (A)
Res Cap	Capacità residua della batteria (Ah)
Full Cap	Capacità della batteria a piena carica (Ah)
RelChargeState	Stato di carica relativo della batteria in percentuale (%)
AbsChargeState	Stato assoluto di carica in percentuale (%)
Cycle Times	numero di cicli
Max Uncharge Time	tempo massimo di scarica
Last Uncharge Time	ultima scarica
Total Cell	Numero di pile
Cell Voltage 1	Tensione della pila 1 (mV)
Cell Voltage 2	Tensione della pila 2 (mV)
Cell Voltage n	Tensione della pila n(mV)
HW	versione hardware
SW	versione del software

Premere due volte brevemente il pulsante (a intervalli inferiori a 0,5 s) per tornare all'interfaccia principale o selezionare BACK → END

◆ **Informazioni sul pannello di controllo**

Premere brevemente il pulsante **+** o **-** e selezionare il menu CTRL Info/Info su PC. Premere brevemente il pulsante **i** per confermare la selezione ed entrare nel menu CTRL Info. Vengono visualizzate le informazioni riguardanti il pannello di controllo. Premere brevemente il pulsante **i** per tornare a Impostazioni.

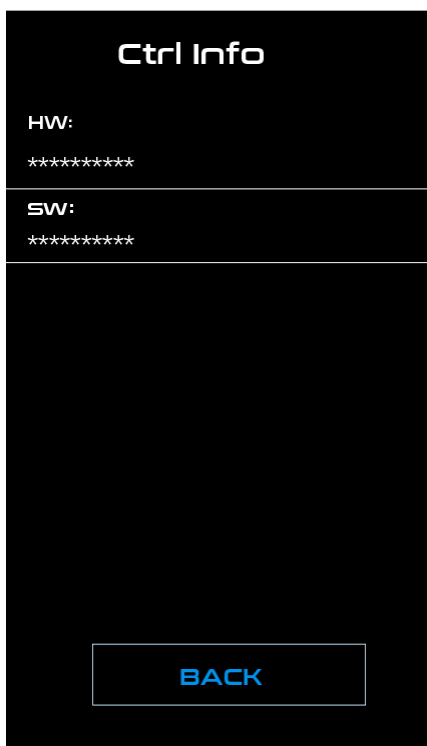

◆ Informazioni sul display

Premere brevemente il pulsante **+** o **-** e selezionare il menu Display/Info sul display. Premere brevemente il pulsante **i** per confermare la selezione ed entrare nel menu Display. Vengono visualizzate le informazioni riguardanti il pannello di controllo. Premere brevemente il pulsante **i** per tornare a Impostazioni.



Informazioni sul sensore di pressione

Premere brevemente il pulsante **+** o **-** e selezionare il menu Torque info/Sensore di pressione. Premere brevemente il pulsante **i** per confermare la selezione ed entrare nel menu Torque info. Vengono visualizzate le informazioni riguardanti il pannello di controllo. Premere brevemente il pulsante **i** per tornare a Impostazioni.



◆ Codici di errore

Premere brevemente il pulsante **+** o **-** e selezionare il menu Warning Code/Messaggi d'errore. Premere brevemente il pulsante **i** per confermare la selezione ed entrare nel menu. Warning Code visualizza informazioni sugli ultimi 10 errori. Il messaggio di errore 00 significa che non si è verificato alcun errore.

Premere brevemente il pulsante **+** o **-** e selezionare "Codice errore", quindi premere il pulsante **i** per confermare. Tenere premuti i pulsanti **+**, **-** e **⏻** contemporaneamente (>2 secondi) per cancellare il codice di errore selezionato. Premere brevemente il pulsante **i** per tornare alle Impostazioni. Premere brevemente due volte il pulsante **i** (a intervalli inferiori a 0,5 s) per tornare all'interfaccia principale o selezionare INDIETRO → FINITO.

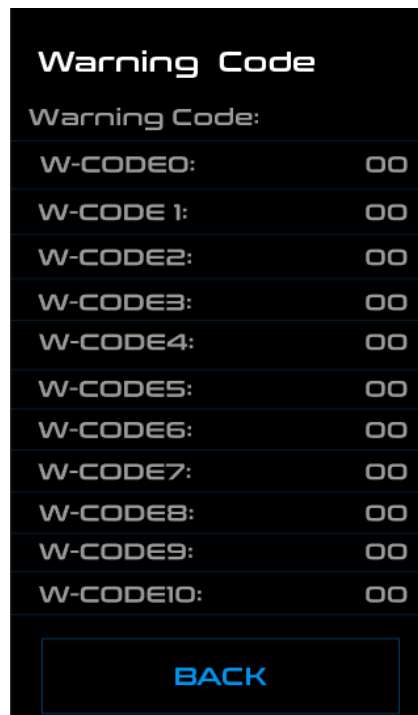

Warning Code	
Warning Code:	
W-CODE0:	00
W-CODE 1:	00
W-CODE2:	00
W-CODE3:	00
W-CODE4:	00
W-CODE5:	00
W-CODE6:	00
W-CODE7:	00
W-CODE8:	00
W-CODE9:	00
W-CODE10:	00
BACK	

◆ Definizione dei messaggi di errore

Il display può mostrare i guasti della e-bike. Quando viene rilevato un errore, il simbolo corrispondente appare sul display **⚠**. Inoltre, verrà visualizzato uno dei seguenti codici. Se appare un codice di errore che non è nella tabella, contattare il proprio rivenditore. Controllare sempre che i connettori siano inseriti correttamente.

Codice di errore	Descrizione dell'errore	Soluzione
05	Errore della leva dell'acceleratore	Controllare i connettori dei cavi e verificare che siano collegati correttamente. Sostituire la prolunga o il cavo della leva dell'acceleratore (se possibile). Sostituire la leva dell'acceleratore, se il difetto persiste rivolgersi a un centro di assistenza.
07	Protezione sovratensione della batteria	Verificare che la tensione nominale della batteria sia uguale a quella dell'unità di potenza. Sostituire la batteria con una nuova, se il difetto persiste rivolgersi a un centro di assistenza.
08	Segnale non standard dalla sonda Hall del motore	Controllare i connettori dei cavi e verificare che siano collegati correttamente; se il difetto persiste, rivolgersi a un centro di assistenza.
09	Guasto al filo di fase del motore	Controllare i connettori dei cavi e verificare che siano collegati correttamente; se il difetto persiste, rivolgersi a un centro di assistenza.
10	La temperatura del motore ha raggiunto il valore massimo di sicurezza	Fermarsi, spegnere la moto e attendere che il motore si raffreddi. Se l'errore viene visualizzato quando è impossibile che la bicicletta sia stata sovraccaricata, rivolgersi a un centro di assistenza.
11	Valori non standard del sensore di temperatura del motore	Fermarsi, spegnere la moto e attendere che il motore si raffreddi. Se l'errore viene visualizzato quando è impossibile che la bicicletta sia stata sovraccaricata, rivolgersi a un centro di assistenza.
12	Errore del sensore di corrente	Controllare i connettori dei cavi e verificare che siano collegati correttamente; se il difetto persiste, rivolgersi a un centro di assistenza.
14	La temperatura del regolatore raggiunge il valore di protezione	Fermarsi, spegnere la moto e attendere che la centralina si raffreddi. Se l'errore viene visualizzato quando è impossibile che la bicicletta sia stata sovraccaricata, rivolgersi a un centro di assistenza.
15	Guasto al sensore di temperatura del regolatore	Fermarsi, spegnere la moto e attendere che la centralina si raffreddi. Se l'errore viene visualizzato quando è impossibile che la bicicletta sia stata sovraccaricata, rivolgersi a un centro di assistenza.
21	Guasto al sensore di velocità	Riavviare il sistema. Controllare la posizione del magnete rispetto al sensore. Controllare i connettori. Se il problema persiste, rivolgersi a un centro di assistenza.
26	Guasto al sensore della coppia	Controllare i connettori dei cavi e verificare che siano collegati correttamente. Se il problema persiste, rivolgersi a un centro di assistenza.
30	Il display non riesce a ricevere dati dall'unità di controllo	Controllare i connettori dei cavi e verificare che siano collegati correttamente. Se il problema persiste, rivolgersi a un centro di assistenza.
36	Errore del circuito di rilevamento della tastiera	Riavviare il sistema. Se il problema persiste, rivolgersi a un centro di assistenza.
37	Errore dell'unità di controllo WDT	Rivolgersi a un centro di assistenza.
42	Bassa tensione della batteria	Caricare la batteria. Se il problema persiste, rivolgersi a un centro di assistenza.
49	Bassa tensione di una delle celle della batteria	Caricare la batteria. Se il problema persiste, rivolgersi a un centro di assistenza.
4C	Differenza di tensione tra le celle della batteria	Sostituire la batteria

Se si ricevono codici di errore diversi da quelli sopra elencati, rivolgersi al centro di assistenza autorizzato del concessionario.

Se viene visualizzato un codice di errore, far riparare il guasto. Altrimenti, non sarà possibile guidare la e-bike normalmente. Contattare sempre un rivenditore autorizzato di biciclette.

Fare attenzione ad usarlo in modo sicuro. Non tentare di rilasciare o collegare il connettore mentre la batteria è in carica o se la batteria è accesa.

Evitare il rischio di scosse elettriche.

Non esporre il display a urti.

Non regolare i parametri del sistema per evitare la mancata corrispondenza dei parametri.

◆ Impostazioni lingua

Una volta acceso il sistema, premere due volte il pulsante **i** per accedere al menu "Setting" (Impostazioni). Premere il pulsante **+** o **-** per selezionare "Lingua" e premere **i** per confermare. Premere brevemente il pulsante **+** o **-** per selezionare la lingua desiderata "English", "Deutsche", "Nederlands", "Français", "Italiano" o "Čeština". Dopo aver selezionato l'opzione desiderata, premere il pulsante **i** per salvare la lingua selezionata. Premere brevemente due volte il pulsante **i** (a intervalli inferiori a 0,5 s) per tornare all'interfaccia principale o selezionare INDIETRO → FINITO.

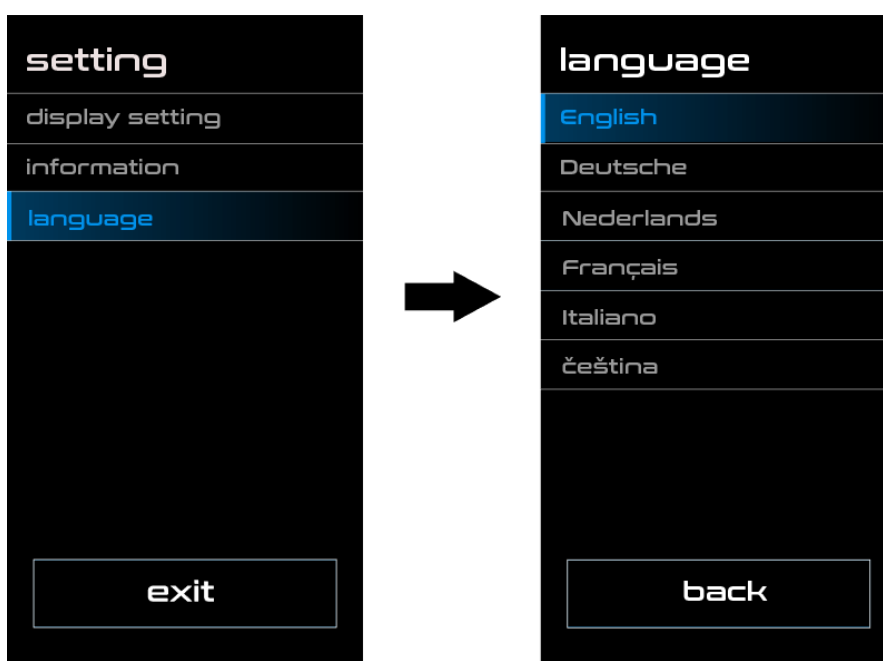

DP C10 - ISTRUZIONI PER L'USO DEL PANNELLO DI CONTROLLO



Specifiche

- Tensione nominale: 36 V / 43 V / 48 V DC
- Temperatura di funzionamento: -20 ~ 45 °C
- Temperatura di conservazione: -20 ~ 50 °C
- Umidità di conservazione: 30% - 70%
- Classe di protezione: IP65

Panoramica e dimensioni

Immagine e dimensioni del controllo (unità: mm)

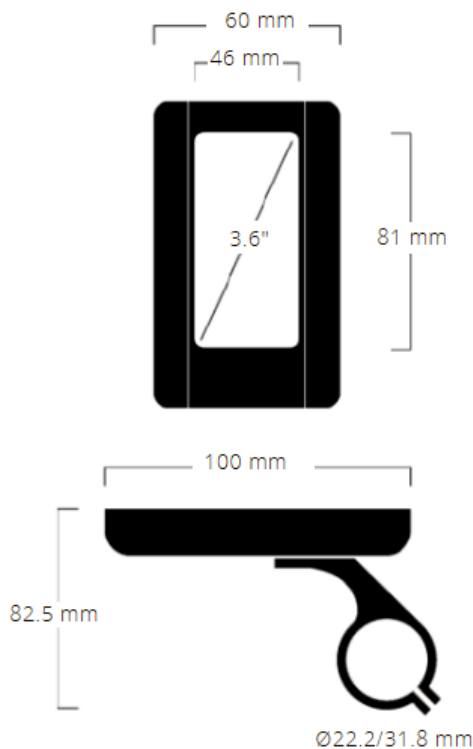

Importante

- Il prodotto è progettato per essere impermeabile. Tuttavia, si raccomanda vivamente di evitare di immergere il display in acqua.
- Non pulire il display con un getto di vapore, un'idropulitrice ad alta pressione o un getto d'acqua.
- Non usare diluenti o altri solventi per pulire il display. Tali sostanze possono danneggiare la superficie.

Controllo

◆ Panoramica delle funzioni

- Visualizzazione della velocità (velocità attuale, massima e media)
- Impostazione delle unità km/miglia secondo l'utente
- Indicazione dello stato della batteria
- Illuminazione automatica sensibile alla luce del giorno
- Impostazione della retroilluminazione del display
- Indicatore del supporto di alimentazione
- Funzione assistente di camminata
- Tachimetro: Contatore di distanza totale (TOTAL) e giornaliera (TRIP/VIAGGIO)
- Informazioni sulla distanza rimanente in base allo stile di guida
- Indicatore di potenza del motore
- Indicatore del consumo di energia CALORIE (opzionale)
- Visualizzazione dei codici di errore
- Avviso dell'intervallo di servizio
- Caricabatterie USB

Il limite di velocità di fabbrica è impostato a 25 km/h, per cui è in conformità alla legislazione vigente per il funzionamento delle e-bike su strada. Se il limite massimo di velocità viene reimpostato su un valore superiore a 25 km/h, la e-bike non è più conforme alle leggi vigenti e non può essere utilizzata per la circolazione stradale!

◆ Visualizzazione del display

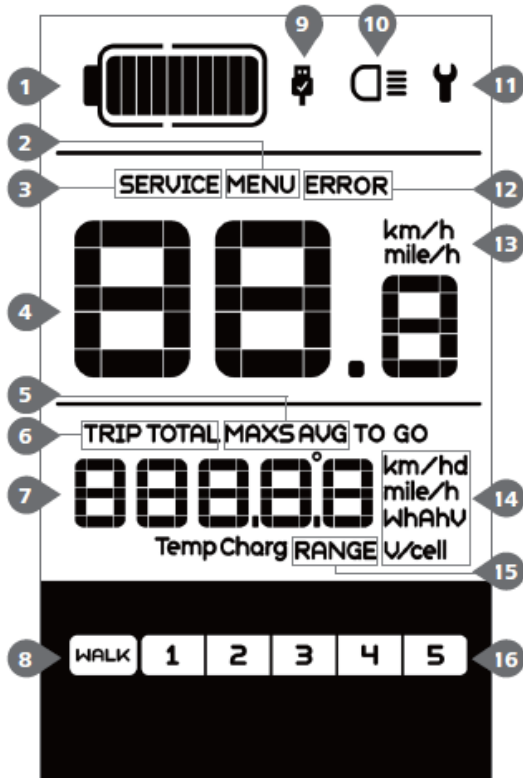

1. Livello di carica della batteria
2. Menu
3. Servizio
4. Indicatore di velocità
5. Modalità di velocità: velocità massima (MAXS) - velocità media (AVG/MEDIA)
6. Indicatore della distanza, chilometri giornalieri (TRIP/VIAGGIO) - chilometri totali (TOTAL/TOTALE)
7. Informazioni: Visualizza i valori che corrispondono alla modalità selezionata
8. Assistente di camminata WALK
9. Indicatore di ricarica USB: visualizza l'icona USB, se un dispositivo USB esterno è collegato al dispositivo
10. Illuminazione accesa
11. Indicatore di errore
12. Errore
13. Unità di velocità
14. Visualizzazione delle unità
15. Distanza rimanente
16. Livello di assistenza del motore

◆ Funzioni dei pulsanti

Pulsante
+

Pulsante





Illuminazione

Pulsante
accensione/spengimento

Modo



Funzionamento normale

◆ Pulsante accensione/spegnimento

Tenere premuto il pulsante  per almeno 2 s e il display si accende. Tenere premuto il pulsante  di nuovo per spegnere il display.

Quando la bicicletta non è in uso, il display si spegne automaticamente dopo 5 minuti. Il tempo di spegnimento può essere impostato nel menu Impostazioni del tempo di spegnimento automatico.

◆ Selezione del livello di assistenza del motore

Dopo aver acceso il display, premere brevemente i pulsanti  o  e impostare il livello desiderato di assistenza del motore. Il livello più basso è 0, quello più alto è 5. Quando il display è acceso, l'impostazione predefinita è 1. Il modo 0 è il modo non assistito (nessun livello di assistenza del motore viene mostrato sul display in questo momento).



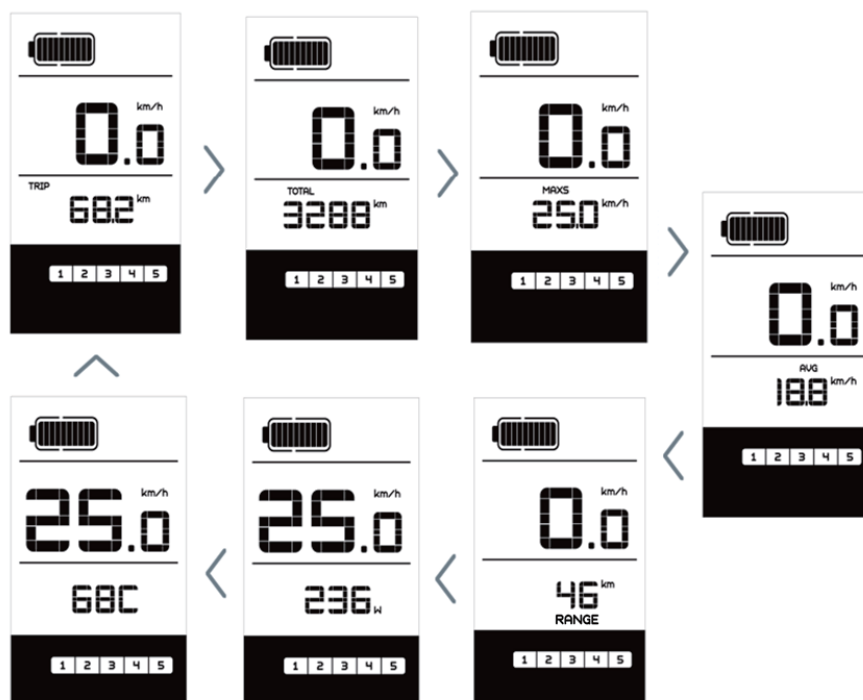

◆ Passare dalla modalità distanza a quella velocità

Premendo brevemente il pulsante  è possibile passare da una modalità all'altra nel seguente ordine: distanza percorsa (TRIP) → distanza totale (TOTAL) → velocità massima raggiunta (MAXS) → velocità media (AVG) → distanza rimanente (RANGE) → potenza in output (POWER) → consumo di energia (C) (solo con sensore di coppia montato).



◆ Accensione dell'illuminazione e della retroilluminazione del display





Tenere premuto il pulsante  per 2 secondi per accendere l'illuminazione e la retroilluminazione del display. Tenere premuto il pulsante  di nuovo per spegnere l'illuminazione e la retroilluminazione del display. Ci sono 5 livelli di luminosità del display tra cui l'utente può scegliere (può essere impostato nel menu Impostazione della retroilluminazione del display).

Se il display è acceso in un ambiente buio, la retroilluminazione del display e l'illuminazione si accendono automaticamente. Se l'illuminazione e la retroilluminazione del display vengono spente manualmente, devono essere riaccese manualmente.



Se l'illuminazione anteriore o posteriore non è collegata, il pulsante  può essere usato solo per accendere/spengere la retroilluminazione del display.

◆ Modalità di assistenza di camminata

Attivazione: Premere brevemente (<0,5 s) il pulsante , fino a quando il livello è zero e poi premere (<0,5 s) il pulsante , sarà visualizzato . Quindi tenete premuto il pulsante  e l'aiuto per camminare è attivato. Il simbolo  lampeggerà e la bicicletta procederà ad una velocità di circa 6 km/h. Quando si rilascia il pulsante, il motore si ferma automaticamente e torna al livello zero (a meno che non venga fatta nessun'altra selezione entro 5 secondi). Se non c'è segnale di velocità, il display mostra 2,5 km/h.

La funzione assistente di camminata deve essere usata solo quando si spinge la bicicletta. Attenzione! C'è il rischio di lesioni quando si usa l'Assistente di camminata se la ruota posteriore non è in contatto con il terreno.

◆ Indicatore di carica della batteria

La capacità della batteria è visualizzata in dieci livelli. Ogni barra piena rappresenta la capacità residua della batteria in decine percentuali, se il contorno lampeggia significa che è necessario caricare la batteria (consultare foto qui sotto):

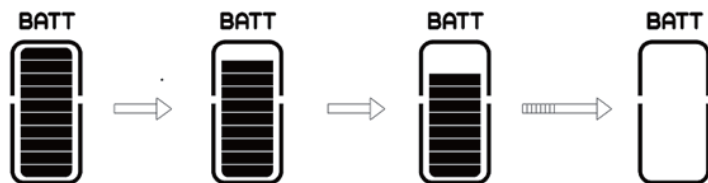

◆ Carica USB

Se un dispositivo USB esterno è collegato all'apparecchio, sul display appare un'icona , il dispositivo verrà caricato. La tensione massima di carica è di 5 V e la corrente massima di carica è di 500 mA.



Impostazioni

◆ Accesso all'interfaccia delle impostazioni

Tutte le impostazioni sono eseguite con la e-bike parcheggiata.

Dopo aver acceso il display, premere due volte in rapida successione (<0,3 s) il pulsante  per accedere all'interfaccia "MENU".

Premere brevemente (<0,3 s) il pulsante  per spostarsi passo a passo tra gli elementi delle impostazioni.

Premere il pulsante  o  per scegliere le opzioni di impostazione.

Premere rapidamente una volta (<0,3 s) il pulsante  per confermare l'opzione selezionata e passare all'elemento successivo delle impostazioni. Premere due volte in rapida successione (<0,3

s) il pulsante **i** per confermare l'opzione selezionata, uscire dalla modalità di impostazione e tornare alla schermata principale.

Se nessun pulsante viene premuto entro 10 secondi, il display tornerà automaticamente alla schermata principale e nessun dato verrà salvato.

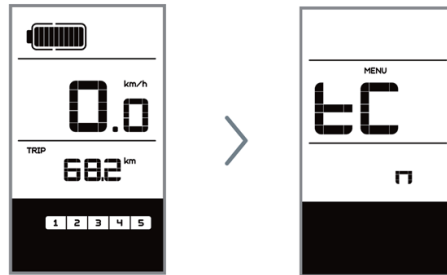

I singoli elementi del MENU sono elencati di seguito in ordine di visualizzazione sul display.

<p>Azzeramento del chilometraggio "tC"</p> <p>Utilizzando + o i, selezionare tra "y" (SI) o "N" (NO). Se si seleziona "y", il chilometraggio giornaliero (TRIP/VIAGGIO), la velocità massima (MAXS) e la velocità media (AVG/MEDIA) saranno azzerati. NOTA: Se il chilometraggio giornaliero raggiunge 99999 km, il chilometraggio giornaliero verrà azzerato automaticamente.</p>	
<p>Cambio dell'unità tra chilometri e miglia "S7"</p> <p>Ora, usando + o -, selezionare tra "km/h" o "miglia/h"</p>	
<p>Impostazione della sensibilità alla luce "bL0"</p> <p>Usando + o -, aumentare o diminuire la sensibilità alla luce 0-5. Selezionare 0 significa disattivare la sensibilità alla luce.</p>	
<p>Impostazione della retroilluminazione del display "bL1"</p> <p>Usando + o -, aumentare o diminuire la retroilluminazione 1-5.</p>	
<p>Impostazione del tempo di spegnimento automatico "OFF"</p> <p>Usando + o -, aumentare o diminuire il numero di minuti per lo spegnimento automatico (1-9 minuti).</p>	

Impostazione della notifica dell'intervallo di servizio "nnA"

Usando **+** o **-**, **0**, **1**, selezionare tra "0" o "1".
 Selezionare 0 significa disattivare le notifiche.
 NOTA: Se la funzione "Servizio" è attivata, l'indicatore „**SERVICE**“ viene visualizzato ogni 5000 km (e oltre i 5000 km) ogni volta che si accende.



I seguenti elementi delle impostazioni sono informativi e non possono essere cambiati.
 NOTA: Alcune informazioni non vengono visualizzate se non è installato un sensore di coppia.

Dimensione della ruota „LUd“

Limite di velocità "SPL"



Informazioni sull'hardware del regolatore "CHc" (Controller Hardware Check)

Informazioni sul software del regolatore "CSc" (Controller Software Check)

Informazioni sull'hardware del display "dHc" (Display Hardware Check)

Informazioni sul software del display "dSc" (Display Software Check)



Informazioni sull'hardware BMS "bHc" (BMS Hardware Check)

Informazioni sul software BMS "bSc" (BMS Software Check)



Informazioni sull'hardware del sensore "SHc" (Sensor Hardware Check)

Informazioni sul software del sensore "SSc" (Sensor Software Check)



Informazioni sulla batteria "b01" ...

Codice	Parametro
b01	Temperatura attuale (°C)
b04	Tensione (V)
b06	Corrente (A)
b07	Capacità residua della batteria (Ah)

 <p>Premere brevemente (<0,3 s) il pulsante i per visualizzare tutte le informazioni sulla batteria in sequenza.</p> <p>NOTA: Se non viene rilevato alcun dato, viene visualizzato "-".</p>	<table border="1"> <tr><td>b08</td><td>Capacità totale della batteria (Ah)</td></tr> <tr><td>b09</td><td>Stato di carica relativo (%)</td></tr> <tr><td>b10</td><td>Stato di carica assoluto (%)</td></tr> <tr><td>b11</td><td>Cicli di carica (numero)</td></tr> <tr><td>b12</td><td>Massimo tempo di scarica (h)</td></tr> <tr><td>b13</td><td>Ultima scarica (h)</td></tr> <tr><td>d00</td><td>Numero di barre della batteria</td></tr> <tr><td>d01</td><td>Tensione della barra 1 (mV)</td></tr> <tr><td>d02</td><td>Tensione della barra 2 (mV)</td></tr> <tr><td>dn</td><td>Tensione della barra n (mV)</td></tr> </table>	b08	Capacità totale della batteria (Ah)	b09	Stato di carica relativo (%)	b10	Stato di carica assoluto (%)	b11	Cicli di carica (numero)	b12	Massimo tempo di scarica (h)	b13	Ultima scarica (h)	d00	Numero di barre della batteria	d01	Tensione della barra 1 (mV)	d02	Tensione della barra 2 (mV)	dn	Tensione della barra n (mV)
b08	Capacità totale della batteria (Ah)																				
b09	Stato di carica relativo (%)																				
b10	Stato di carica assoluto (%)																				
b11	Cicli di carica (numero)																				
b12	Massimo tempo di scarica (h)																				
b13	Ultima scarica (h)																				
d00	Numero di barre della batteria																				
d01	Tensione della barra 1 (mV)																				
d02	Tensione della barra 2 (mV)																				
dn	Tensione della barra n (mV)																				
<p>Codici di errore "E00"</p> <p>Premere brevemente (<0,3 s) il pulsante i per visualizzare in sequenza gli ultimi dieci codici da "E00" a E09. Il codice di errore "00" significa che non è stato registrato alcun errore.</p>																					

Se viene visualizzato un codice di errore, far riparare il guasto. Altrimenti, non sarà possibile guidare la e-bike normalmente. Contattare sempre un rivenditore autorizzato di biciclette.

◆ Descrizione dei codici di errore

Il display può mostrare i guasti della e-bike. Quando viene rilevato un errore, il simbolo corrispondente appare sul display **y**. Inoltre, verrà visualizzato uno dei seguenti codici. Nota: Leggere attentamente la descrizione del codice di errore. Se appare un codice di errore, riavviare il sistema. Se questo non risolve il problema (il codice di errore viene visualizzato di nuovo), contattare il proprio rivenditore. Controllare sempre che i connettori siano inseriti correttamente. Se appare un codice che non è nella tabella, contattare il proprio rivenditore.

Codice	Descrizione del codice di errore	Soluzione
07	Protezione dai sovraccarichi	Rimuovere la batteria e reinserirla. Se il problema persiste, contattare il proprio rivenditore
10	La temperatura all'interno del motore ha raggiunto il suo valore massimo	Spegnere il sistema e lasciare raffreddare il motore. Se il problema persiste, contattare il proprio rivenditore
14	La temperatura all'interno del regolatore ha raggiunto il massimo	1. Spegnere il sistema e lasciare raffreddare la bicicletta 2. Se il problema persiste, contattare il proprio rivenditore
21	Errore del sensore di velocità	1. Riavviare il sistema 2. Controllare che il magnete sul raggio della ruota sia allineato con il sensore di velocità e che la distanza tra essi sia da 10 mm a 20 mm 3. Controllare che il connettore del sensore di velocità sia collegato correttamente 4. Se il problema persiste, contattare il proprio rivenditore

Fare attenzione ad usarlo in modo sicuro. Non tentare di rilasciare o collegare il connettore mentre la batteria è in carica o se la batteria è accesa.
Evitare il rischio di scosse elettriche.
Non esporre il display a urti.
Non regolare i parametri del sistema per evitare la mancata corrispondenza dei parametri.

Přejeme Vám mnoho spokojených kilometrů na Vašem novém elektrokole!
Prajeme Vám veľa spokojných kilometrov na Vašom novom elektrobicykli!
We wish you many happy kilometres riding your new e-bike!
Wir wünschen Ihnen viele zufriedene Kilometer auf Ihrem neuen Elektrofahrrad!
Vi auguriamo molti chilometri di soddisfazione sulla vostra nuova e-bike!

Váš tým MOUNTFIELD
Váš tím MOUNTFIELD
Your MOUNTFIELD team
Ihr Team von MOUNTFIELD
Il vostro team MOUNTFIELD



Mountfield a.s.
Mirošovická 697, 251 64 Mnichovice, IČO: 25620991
Tel.: +420 327 777 111

Mountfield SK, s.r.o.
Kollárova 85, 036 01 Martin, IČO: 36377147
Tel.: +421 434 133 831