

MTF

Ohniště Ø 61,5 x 37 cm

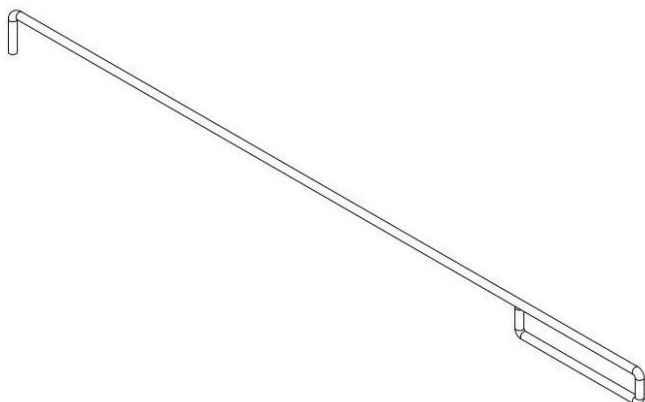
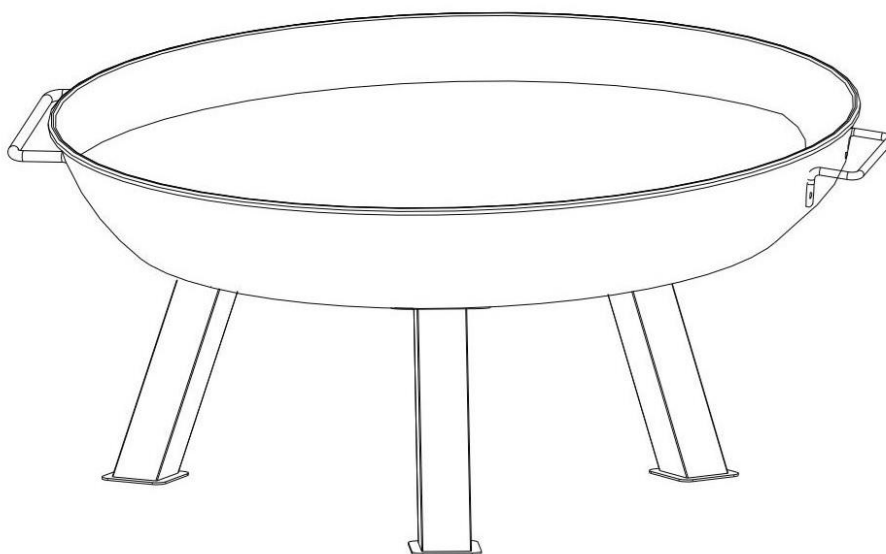

2GRL1052 / A301004350

03 / 2026 v.2

Mountfield a.s.
Všechromy 56
251 63 Strančice
mountfield@mountfield.cz
www.mountfield.cz

OBSAH BALENÍ

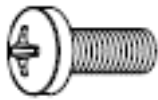
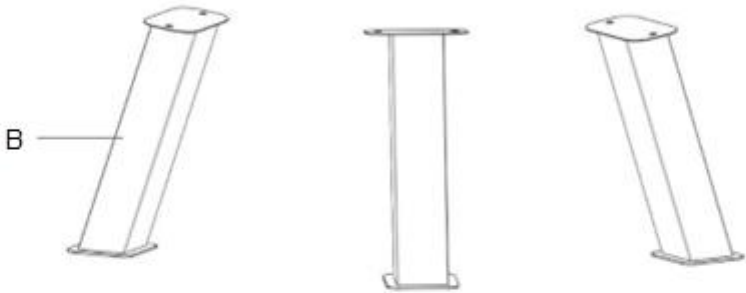
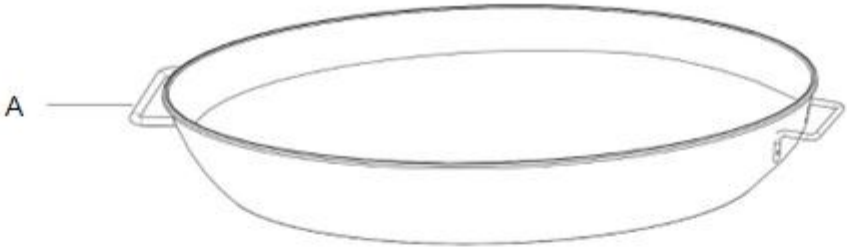

H1



H2



H3

Vážený zákazníku,

děkujeme za důvěru, kterou jste nám projevil koupí našeho výrobku.

Před prvním použitím tohoto výrobku si přečtěte tento návod k použití. Naleznete v něm informace o bezpečném způsobu použití výrobku a zajištění jeho dlouhé životnosti. Věnujte zvýšenou pozornost všem bezpečnostním pokynům uvedeným v tomto návodu!

DŮLEŽITÉ







Před sestavením nebo použitím výrobku odstraňte obalový materiál.

Ujistěte se prosím, že všechny uvedené díly jsou součástí balení a že nejsou poškozené.

Před instalací nebo servisem tohoto zařízení si pečlivě přečtěte pokyny k instalaci, provozu a údržbě zařízení. Toto ohniště **NENÍ URČENO** ke komerčnímu použití.

SYMBOLY

Na této stránce jsou vyobrazeny a popsány bezpečnostní symboly, které jsou na ohništi či v návodu. Než se pokusíte ohniště sestavit a provozovat, dbejte všech symbolů, porozumějte jim a dodržujte je.

| | | | |
|---|--|--|---|
|  | Pozor: Před použitím tohoto výrobku si přečtěte návod k použití. |  | Ujistěte se, že výrobek je umístěn na stabilním povrchu ve vzdálenosti nejméně 2 m od hořlavých materiálů a vegetace. |
|  | Nepoužívejte výrobek v uzavřených prostorách. Hrozí riziko úmrtí v důsledku otravy oxidem uhelnatým. |  | Nepoužívejte výrobek v uzavřených prostorách. Hrozí riziko úmrtí v důsledku otravy oxidem uhelnatým. |
|  | Nepoužívejte výrobek v uzavřených prostorách. Hrozí riziko úmrtí v důsledku otravy oxidem uhelnatým. |  | Obal se skládá z materiálů, které lze odevzdat k recyklaci v komunálních sběrných dvorech nebo sběrných nádobách. |
|  | Nepoužívejte výrobek v uzavřených prostorách. Hrozí riziko úmrtí v důsledku otravy oxidem uhelnatým. | | |

BEZPEČNOSTNÍ INFORMACE

VAROVÁNÍ – plastové a malé náhradní díly uchovávejte mimo dosah dětí. Tenká fólie se může přichytit k nosu a ústům a bránit v dýchání.

Nesprávná instalace, seřízení, úpravy, servis nebo údržba mohou způsobit zranění nebo poškození majetku.

Nedodržení těchto pokynů může vést k požáru nebo výbuchu, což může způsobit škody na majetku, zranění osob nebo smrt.

NEBEZPEČÍ – Ohniště je určeno pouze k venkovnímu použití a NESMÍ být používáno v budově, garáži ani v žádném jiném uzavřeném prostoru.

Toto ohniště NEPOUŽÍVEJTE k vytápění interiéru. Mohou se hromadit TOXICKÉ výpary oxidu uhelnatého a způsobit zadušení.

VAROVÁNÍ – NENECHÁVEJTE zapálené ohniště bez dozoru, zejména v blízkosti dětí a domácích mazlíčků.

VAROVÁNÍ – Nepoužívejte tekuté podpalovače (ani benzín či alkohol). Je to nebezpečné a může to poškodit povrchovou úpravu ohniště.

Toto ohniště je určeno k použití se suchým, tvrdým dřevem. Bude více žhnout a bude produkovat méně kouře.

NEBEZPEČÍ POŽÁRU – NEPOUŽÍVEJTE za větrného počasí.

Toto ohniště vždy používejte na pevném, rovném a nehořlavém povrchu, jako je beton nebo kámen. Na ostatní povrchy POUŽÍVEJTE pouze s nehořlavou podložkou.

Ohniště umístěte alespoň 2 m od staveb a stromů.

VAROVÁNÍ – Všechny povrchy tohoto ohniště jsou během provozu horké. Abyste předešli popáleninám, NEDOTYKEJTE se ohniště, dokud zcela nevychladne a používejte vždy ochranné pomůcky proti popálení.

Než opustíte ohniště, ujistěte se, že je oheň zcela uhašen.

Při přidávání nebo přemísťování polen používejte dlouhé a robustní nástroje pro ohniště.

Toto ohniště NEPŘEMÍSTĚJTE ani NESKLADUJTE, dokud oheň ÚPLNĚ neuhasne a ohniště NEVYCHLADNE.

MONTÁŽ A POUŽITÍ

Šrouby musí být utaženy ručně pomocí klíče nebo automatického šroubováku nastaveného na max. stupeň 2, aby se zabránilo opotřebení materiálu.

Ujistěte se prosím, že máte rovnou a pevnou základnu, která je vhodná pro montáž produktu a jeho zamýšlené použití.

Použijte podložku pod ohniště nebo žáruvzdornou rohož speciálně určenou pro ohniště. Ty chrání zem před poškozením teplem a zabraňují přenosu tepla nohami ohniště na hořlavé povrchy.

Pokud nemáte podložku, umístěte ohniště na vrstvu písku nebo šterku, abyste izolovali zem.

Toto ohniště vždy před každým použitím vyprázdněte, pouze na dně ponechte tenkou vrstvu popela, která ho chrání.

Povrch tohoto výrobku stárne, zbarví se a začne se na něm objevovat povrchová rez, jakmile je umístěn venku a po použití. To se dá očekávat, ale neovlivňuje to používání a nejedná se o vadu výrobku.

Toto ohniště časem začne rezavět. Nedoporučuje se používat jako ozdobu na citlivé povrchy, jako jsou dřevěné terasy, bílé cementové výrobky, kamenná dlažba a/nebo dlaždice.

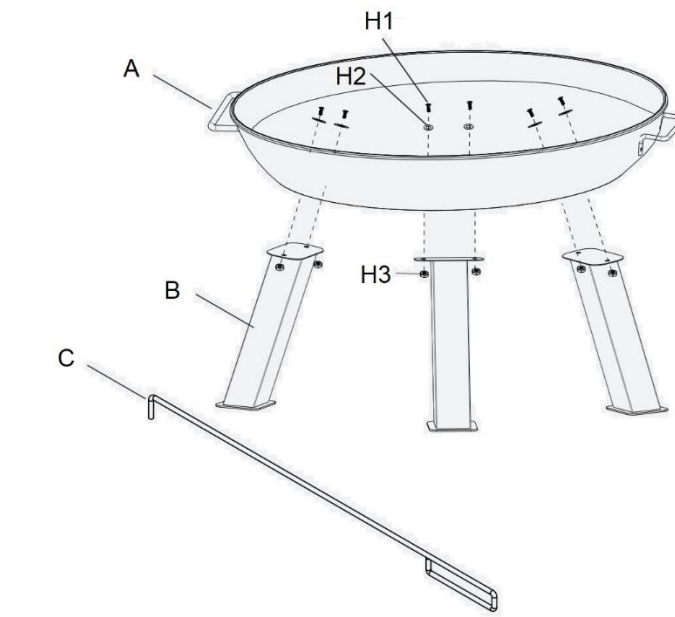

Upevněte ohniště (A) a nohy (B) pomocí šroubů (H1), plochých podložek (H2) a matic (H3).

POKYNY PRO PÉČI A SKLADOVÁNÍ

Toto ohniště je vyrobeno z oceli. Vystavení povětrnostním vlivům vede ke korozi.

K odstranění rzi z ohniště použijte chemický rozpouštěč rzi nebo přírodní metody, včetně drhnutí ocelovou vlnou.

Toto ohniště by mělo být pravidelně důkladně kontrolováno a čištěno. Nepoužívejte, pokud je poškozené.

Jakmile oheň dohoří, uhlíky vychladnou a ohniště je na dotek chladné, odstraňte popel a řádně jej zlikvidujte.

Ohniště skladujte sestavené na místě mimo dosah dětí, domácích zvířat a povětrnostních vlivů.

ZAPALOVÁNÍ

Ujistěte se, že na dně misky je jen malé množství popela.

Do středu roštu umístěte vrstvu suchých třísek nebo přírodního podpalovače.

Na to umístěte vrstvu suchého, tvrdého dřeva, které je nařezáno na délky maximálně 3/4 průměru ohniště.

K zapálení třísek nebo podpalovače použijte zápalku.





HAŠENÍ

Nechte oheň, aby sám dohořel.

Použijte adekvátní hasicí přístroj nebo zasypte oheň pískem.

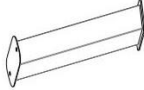
K hašení NEPOUŽÍVEJTE vodu, protože je to nebezpečné a může to poškodit toto ohniště.

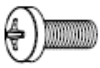
SEZNAM DÍLŮ

| Označení | Číslo dílu | Popis | Obrázek dílů | Množství |
|----------|--------------|----------------------|---|----------|
| A | P00250020001 | Miska |  | 1x |
| B | P00540088001 | Noha |  | 3x |
| C | P00270004301 | Pohrabáč |  | 1x |
| H1 | H010110016 | Šroub M6*16 |  | 6x |
| H2 | H050030001 | Plochá podložka 6*16 |  | 6x |
| H3 | H040020004 | Matice M6 |  | 6x |

ZÁRUČNÍ PODMÍNKY

Záruční doba je uvedena na prodejním dokladu, nejméně však 24 měsíců, a začíná dnem převzetí výrobku, což je třeba prokázat originálním prodejním dokladem. Záruka se vztahuje na vady, které má výrobek při převzetí, a dále na prokazatelné výrobní vady, které se vyskytnou v záruční době. Záruka se nevztahuje na běžné opotřebení výrobku a jeho dílů a na škody vzniklé v důsledku nedodržování návodu k použití, zanedbání údržby, nesprávného používání, v důsledku úmyslného poškození, neodborného zásahu, úpravy nebo opravy za použití neoriginálních dílů, v důsledku vnějších vlivů (oxidace, koroze, záplavy apod.). Opravy v záruční době smějí provádět pouze autorizované opravny nebo servis výrobce.

MTF

Ohnisko Ø 61,5 x 37 cm

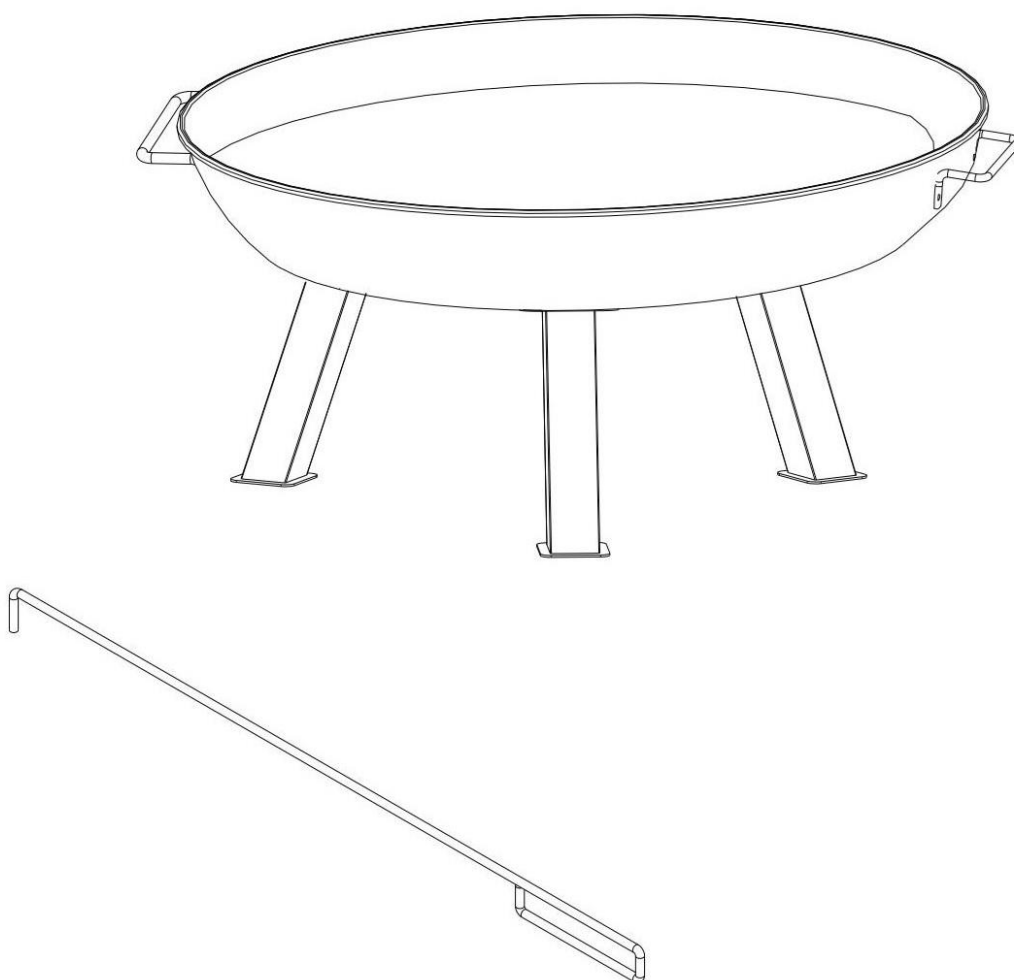

2GRL1052 / A301004350

03 / 2026

Mountfield a.s.
Všechromy 56
251 63 Strančice
mountfield@mountfield.cz
www.mountfield.cz

OBSAH BALENIA

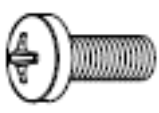

H1



H2



H3

Vážený zákazník,

ďakujeme za dôveru, ktorú ste nám prejavili kúpou nášho výrobku.

Pred prvým použitím tohto výrobku si prečítajte tento návod na použitie. Nájdete v ňom informácie o bezpečnom spôsobe použitia výrobku a zaistení jeho dlhej životnosti. Venujte zvýšenú pozornosť všetkým bezpečnostným pokynom uvedeným v tomto návode!

DÔLEŽITÉ







Pred zostavením alebo použitím výrobku odstráňte obalový materiál.

Uistite sa prosím, že všetky uvedené diely sú súčasťou balenia a že nie sú poškodené.

Pred inštaláciou alebo servisom tohto zariadenia si pozorne prečítajte pokyny na inštaláciu, prevádzku a údržbu zariadenia. Toto ohnisko NIE JE URČENÉ na komerčné použitie.

SYMBOLY

Na tejto stránke sú vyobrazené a popísané bezpečnostné symboly, ktoré sú na ohnisku či v návode. Než sa pokúsíte ohnisko zostaviť a prevádzkovať, dbajte na všetky symboly, porozumajte im a dodržiavajte ich.

| | | | |
|---|--|--|---|
|  | Pozor: Pred použitím tohto výrobku si prečítajte návod na použitie. |  | Uistite sa, že výrobok je umiestnený na stabilnom povrchu vo vzdialenosti najmenej 2 m od horľavých materiálov a vegetácie. |
|  | Nepoužívajte výrobok v uzavretých priestoroch. Hrozí riziko úmrtia v dôsledku otravy oxidom uhoľnatým. |  | Nepoužívajte výrobok v uzavretých priestoroch. Hrozí riziko úmrtia v dôsledku otravy oxidom uhoľnatým. |
|  | Nepoužívajte výrobok v uzavretých priestoroch. Hrozí riziko úmrtia v dôsledku otravy oxidom uhoľnatým. |  | Obal sa skladá z materiálov, ktoré je možné odovzdať na recykláciu v komunálnych zberných dvoroch alebo zberných nádobách. |
|  | Nepoužívajte výrobok v uzavretých priestoroch. Hrozí riziko úmrtia v dôsledku otravy oxidom uhoľnatým. | | |

BEZPEČNOSTNÉ INFORMÁCIE

VAROVANIE – plastové a malé náhradné diely uchovávajte mimo dosahu detí. Tenká fólia sa môže prichytiť k nosu a ústam a brániť v dýchaní.

Nesprávna inštalácia, nastavenie, úpravy, servis alebo údržba môžu spôsobiť zranenie alebo poškodenie majetku.

Nedodržanie týchto pokynov môže viesť k požiaru alebo výbuchu, čo môže spôsobiť škody na majetku, zranenie osôb alebo smrť.

NEBEZPEČENSTVO – Ohnisko je určené iba na vonkajšie použitie a **NESMIE** byť používané v budove, garáži ani v žiadnom inom uzavretom priestore.

Toto ohnisko **NEPOUŽÍVAJTE** na vykurovanie interiéru. Môžu sa hromadiť **TOXICKÉ** výpary oxidu uhoľnatého a spôsobiť zadusenie.

VAROVANIE – **NENECHÁVAJTE** zapálené ohnisko bez dozoru, najmä v blízkosti detí a domácich miláčikov.

VAROVANIE – Nepoužívajte tekuté podpaľovače (ani benzín či alkohol). Je to nebezpečné a môže to poškodiť povrchovú úpravu ohniska.

Toto ohnisko je určené na použitie so suchým, tvrdým drevom. Bude viac horieť a bude produkovať menej dymu.

NEBEZPEČENSTVO POŽIARU – **NEPOUŽÍVAJTE** počas veterného počasia.

Toto ohnisko vždy používajte na pevnom, rovnom a nehorľavom povrchu, ako je betón alebo kameň. Na ostatné povrchy **POUŽÍVAJTE** iba s nehorľavou podložkou.

Ohnisko umiestnite aspoň 2 m od stavieb a stromov.

VAROVANIE – Všetky povrchy tohto ohniska sú počas prevádzky horúce. Aby ste predišli popáleninám, **NEDOTYKAJTE** sa ohniska, kým úplne nevychladne a používajte vždy ochranné pomôcky proti popáleniu.

Než opustíte ohnisko, uistite sa, že je oheň úplne uhasený.

Pri pridávaní alebo premiestňovaní polien používajte dlhé a robustné nástroje pre ohnisko.

Toto ohnisko **NEPREMIESTŇAJTE** ani **NESKLADUJTE**, kým oheň **ÚPLNE** neuhasne a ohnisko **NEVYCHLADNE**.

MONTÁŽ A POUŽITIE

Skrutky musia byť utiahnuté ručne pomocou kľúča alebo automatického skrutkovača nastaveného na max. stupeň 2, aby sa zabránilo opotrebovaniu materiálu.

Uistite sa prosím, že máte rovnú a pevnú základňu, ktorá je vhodná na montáž produktu a jeho zamýšľané použitie.

Použite podložku pod ohnisko alebo žiaruvzdornú rohož špeciálne určenú pre ohnisko. Tie chránia zem pred poškodením teplom a zabraňujú prenosu tepla nohami ohniska na horľavé povrchy.

Pokiaľ nemáte podložku, umiestnite ohnisko na vrstvu piesku alebo štrku, aby ste izolovali zem.

Toto ohnisko vždy pred každým použitím vyprázdnite, iba na dne ponechajte tenkú vrstvu popola, ktorá ho chráni.

Povrch tohto výrobku starne, sfarbí sa a začne sa na ňom objavovať povrchová hrdza, akonáhle je umiestnený vonku a po použití. To sa dá očakávať, ale neovplyvňuje to používanie a nejedná sa o vadu výrobku.

Toto ohnisko časom začne hrdzavieť. Neodporúča sa používať ako ozdobu na citlivé povrchy, ako sú drevené terasy, biele cementové výrobky, kamenná dlažba a/alebo dlaždice.

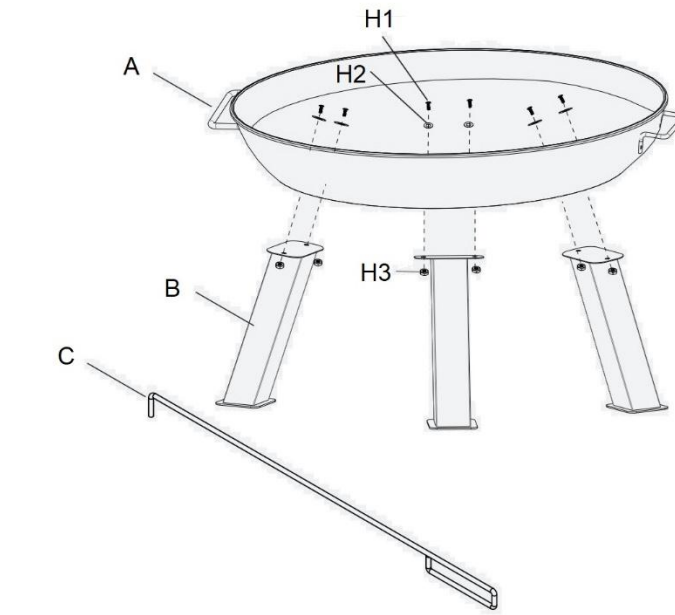

Upevnite ohnisko (A) a nohy (B) pomocou skrutiek (H1), plochých podložiek (H2) a matic (H3).

POKYNY PRE STAROSTLIVOSŤ A SKLADOVANIE

Toto ohnisko je vyrobené z ocele. Vystavenie poveternostným vplyvom vedie ku korózii.

Na odstránenie hrdze z ohniska použite chemický rozpúšťáč hrdze alebo prírodné metódy, vrátane drhnutia oceľovou vlnou.

Toto ohnisko by malo byť pravidelne dôkladne kontrolované a čistené. Nepoužívajte, ak je poškodené.

Akonáhle oheň dohorí, uhličky vychladnú a ohnisko je na dotyk chladné, odstráňte popol a riadne ho zlikvidujte.

Ohnisko skladujte zostavené na mieste mimo dosahu detí, domácich zvierat a poveternostných vplyvov.

ZAPALOVANIE

Uistite sa, že na dne misky je len malé množstvo popola.

Do stredu roštu umiestnite vrstvu suchých triesok alebo prírodného podpaľovača.

Na to umiestnite vrstvu suchého, tvrdého dreva, ktoré je narezané na dĺžky maximálne 3/4 priemeru ohniska.

Na zapálenie triesok alebo podpaľovača použite zápalku.





HAŠENIE

Nechajte oheň, aby sám dohorel.

Použite adekvátny hasiaci prístroj alebo zasypte oheň pieskom.

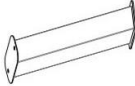
Na hasenie NEPOUŽÍVAJTE vodu, pretože je to nebezpečné a môže to poškodiť toto ohnisko.

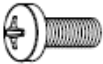
ZOZNAM DIELOV

| Označenie | Číslo dielu | Popis | Obrázok dielov | Množstvo |
|-----------|--------------|----------------------------|---|----------|
| A | P00250020001 | Miska |  | 1x |
| B | P00540088001 | Noha |  | 3x |
| C | P00270004301 | Pohrabáč |  | 1x |
| H1 | H010110016 | Skrutka M6*16 |  | 6x |
| H2 | H050030001 | Plochá podložka 6*16 |  | 6x |
| H3 | H040020004 | Matica M6 |  | 6x |

ZÁRUČNÉ PODMIENKY

Záručná doba je uvedená na predajnom doklade, najmenej však 24 mesiacov, a začína dňom prevzatia výrobku, čo je potrebné preukázať originálnym predajným dokladom. Záruka sa vzťahuje na vady, ktoré má výrobok pri prevzatí, a ďalej na preukázateľné výrobné vady, ktoré sa vyskytnú v záručnej dobe. Záruka sa nevzťahuje na bežné opotrebenie výrobku a jeho dielov a na škody vzniknuté v dôsledku nedodržania návodu na použitie, zanedbania údržby, nesprávneho používania, v dôsledku úmyselného poškodenia, neodborného zásahu, úpravy alebo opravy za použitia neoriginálnych dielov, v dôsledku vonkajších vplyvov (oxidácia, korózia, záplavy a pod.). Opravy v záručnej dobe smú vykonávať iba autorizované opravovne alebo servis výrobcu.

MTF

Fireplace Ø 61.5 x 37 cm

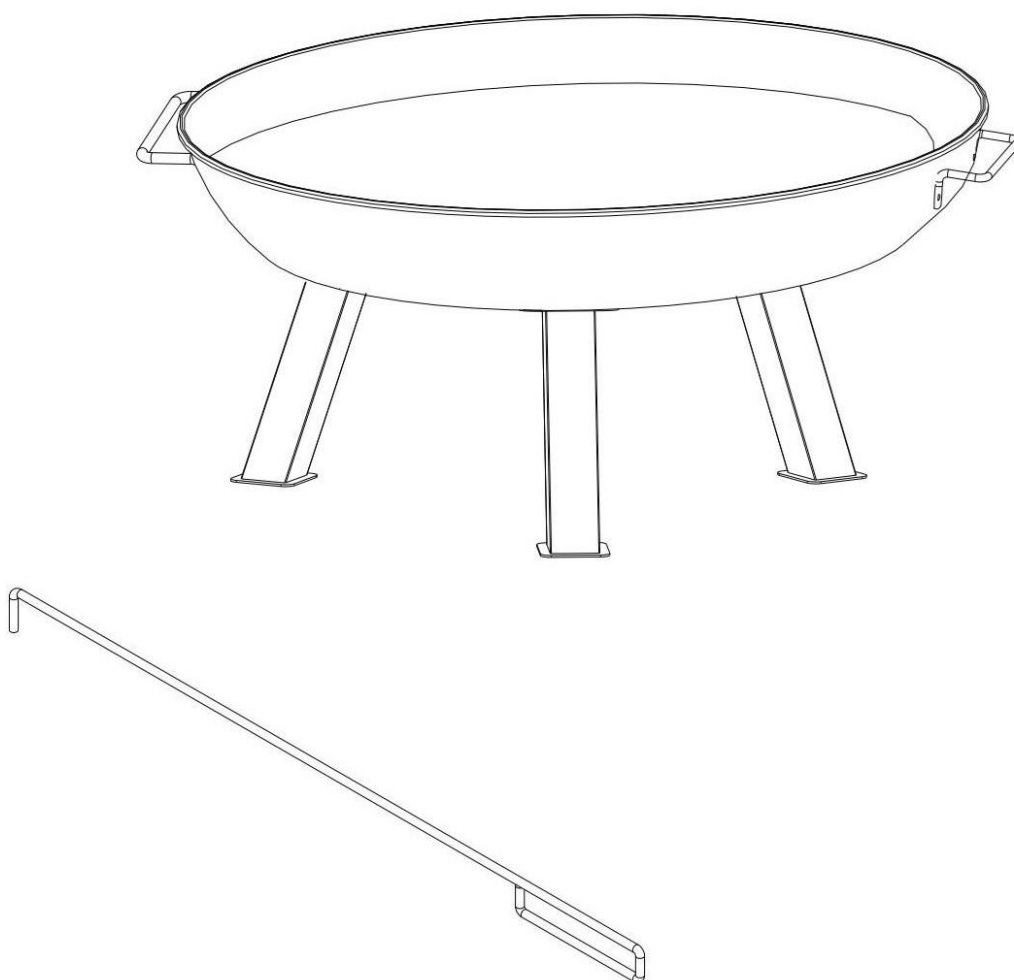

2GRL1052 / A301004350

03 / 2026

Mountfield a.s.
Všechromy 56
251 63 Strančice
mountfield@mountfield.cz
www.mountfield.cz

PACKAGE CONTENTS

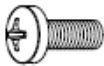
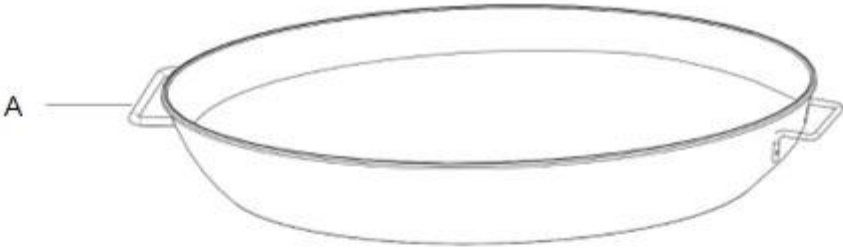

H1



H2



H3

Dear customer,

Thank you for the trust you have shown in us by purchasing our product.

Before using this product for the first time, please read this instruction manual. It will provide you with information on how to use the product safely and ensure its long service life. Pay close attention to all safety instructions in this manual!

IMPORTANT

Remove the packaging material before assembling or using the product.







Please make sure that all listed parts are included in the package and that they are not damaged.

Read the installation, operating and maintenance instructions carefully before installing or servicing this appliance. This fireplace is NOT INTENDED for commercial use.

SYMBOLS

This page shows and describes the safety symbols on the fireplace or in the instructions.

Before attempting to assemble and operate the fireplace, be aware of, understand, and follow all symbols.

| | | | |
|---|---|--|---|
|  | Attention: Please read the instructions for use before using this product. |  | Make sure the product is placed on a stable surface at least 2 m away from flammable materials and vegetation. |
|  | Do not use the product in enclosed spaces. There is a risk of death from carbon monoxide poisoning. |  | Do not use the product in enclosed spaces. There is a risk of death from carbon monoxide poisoning. |
|  | Do not use the product in enclosed spaces. There is a risk of death from carbon monoxide poisoning. |  | The packaging consists of materials that can be recycled at municipal collection points or collection containers. |
|  | Do not use the product in enclosed spaces. There is a risk of death from carbon monoxide poisoning. | | |

SAFETY INFORMATION

WARNING - Keep plastic and small parts out of reach of children. The thin foil can stick to the nose and mouth and prevent breathing.

Improper installation, adjustment, modification, service or maintenance may cause injury or property damage.

Failure to follow these instructions may result in a fire or explosion, which may cause property damage, personal injury, or death.

DANGER – The fireplace is intended for outdoor use only and **MUST NOT** be used inside a building, garage, or any other enclosed space.

DO NOT use this fireplace for indoor heating. **TOXIC** carbon monoxide fumes may accumulate and cause suffocation.

WARNING – **DO NOT** leave a lit fireplace unattended, especially near children and pets.

WARNING – Do not use liquid lighters (including gasoline or alcohol). This is dangerous and may damage the finish of the fireplace.

This fire pit is designed to be used with dry, hard wood. It will burn hotter and produce less smoke.

FIRE HAZARD - **DO NOT USE** in windy weather.

Always use this fire pit on a solid, flat, non-flammable surface, such as concrete or stone. On other surfaces, **USE ONLY** with a non-flammable mat.

Place the fireplace at least 2 m away from buildings and trees.

WARNING – All surfaces of this fireplace are hot during operation. To avoid burns, **DO NOT TOUCH** the fireplace until it has cooled completely and always use protective equipment to prevent burns.

Before leaving the fireplace, make sure the fire is completely extinguished.

Use long, sturdy fire pit tools when adding or moving logs.

DO NOT MOVE or **STORE** this fire pit until the fire is **COMPLETELY** out and the fire pit has **COOLED**.

ASSEMBLY AND USE

The screws must be tightened manually using a wrench or an automatic screwdriver set to max. level 2 to avoid material wear.

Please ensure that you have a flat and solid base that is suitable for the installation of the product and its intended use.

Use a fire pit mat or a fireproof mat specifically designed for fire pits. These protect the ground from heat damage and prevent heat from the legs of the fire pit from transferring to flammable surfaces.

If you don't have a mat, place the fire pit on a layer of sand or gravel to insulate the ground.

this fire pit before each use, leaving only a thin layer of ash on the bottom to protect it.

The surface of this product will age, discolor, and begin to show surface rust once placed outdoors and after use. This is to be expected, but does not affect use and is not a defect in the product.

This fire pit will rust over time. It is not recommended for use as a decoration on sensitive surfaces such as wooden decks, white cement products, stone paving and/or tiles.

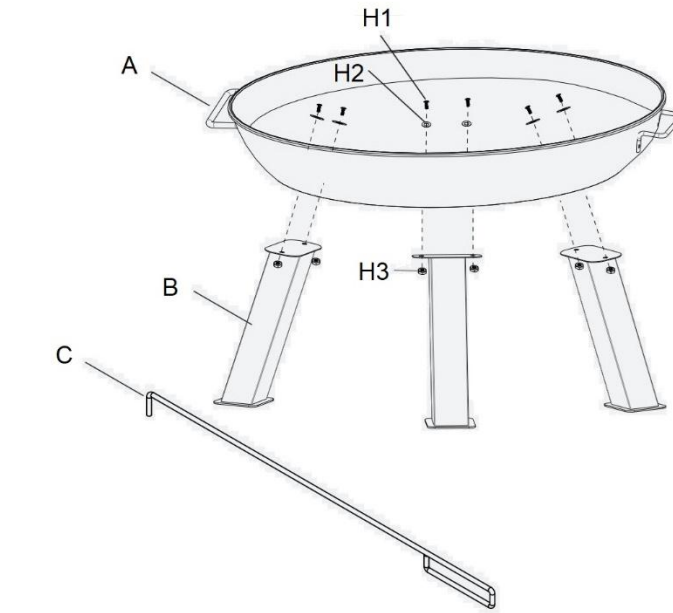

Secure the firebox (A) and legs (B) using screws (H1), flat washers (H2) and nuts (H3).

CARE AND STORAGE INSTRUCTIONS

This fire pit is made of steel. Exposure to the elements will lead to corrosion.

To remove rust from your fire pit, use a chemical rust remover or natural methods, including scrubbing with steel wool.

This fireplace should be inspected and cleaned thoroughly regularly. Do not use if damaged.

Once the fire has burned down, the embers have cooled, and the fire pit is cool to the touch, remove the ashes and dispose of them properly.

Store the fire pit assembled in a location out of reach of children, pets, and weather conditions.

IGNITION

Make sure there is only a small amount of ash at the bottom of the bowl.

Place a layer of dry wood chips or natural fire starter in the center of the grate.

On top of this, place a layer of dry, hard wood that is cut into lengths no longer than 3/4 of the diameter of the fire pit.

Use a match to ignite the chips or kindling.





FIRE EXTINGUISHING

Let the fire burn itself out.

Use an adequate fire extinguisher or cover the fire with sand.

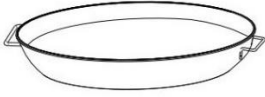
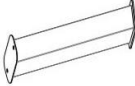
DO NOT use water to extinguish a fire as it is dangerous and may damage this fireplace.

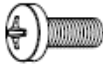
PARTS LIST

| Designation | Part number | Description | Picture of parts | Amount |
|-------------|--------------|---------------------|--|--------|
| A | P00250020001 | Bowl |  | 1x |
| B | P00540088001 | Foot |  | 3x |
| C | P00270004301 | Rake |  | 1x |
| H1 | H010110016 | Screw M6*16 |  | 6x |
| H2 | H050030001 | Flat washer 6*16 |  | 6x |
| H3 | H040020004 | M6 nut |  | 6x |

WARRANTY CONDITIONS

The warranty period is stated on the sales receipt, but is at least 24 months, and begins on the day of receipt of the product, which must be proven by the original sales receipt. The warranty applies to defects that the product has upon receipt, as well as to demonstrable manufacturing defects that occur during the warranty period. The warranty does not apply to normal wear and tear of the product and its parts and to damage caused by failure to follow the instructions for use, neglect of maintenance, improper use, intentional damage, unprofessional intervention, modification or repair using non-original parts, or external influences (oxidation, corrosion, flooding, etc.). Repairs during the warranty period may only be carried out by authorized repair shops or the manufacturer's service.

MTF

Feuerstelle Ø 61,5 X 37 cm

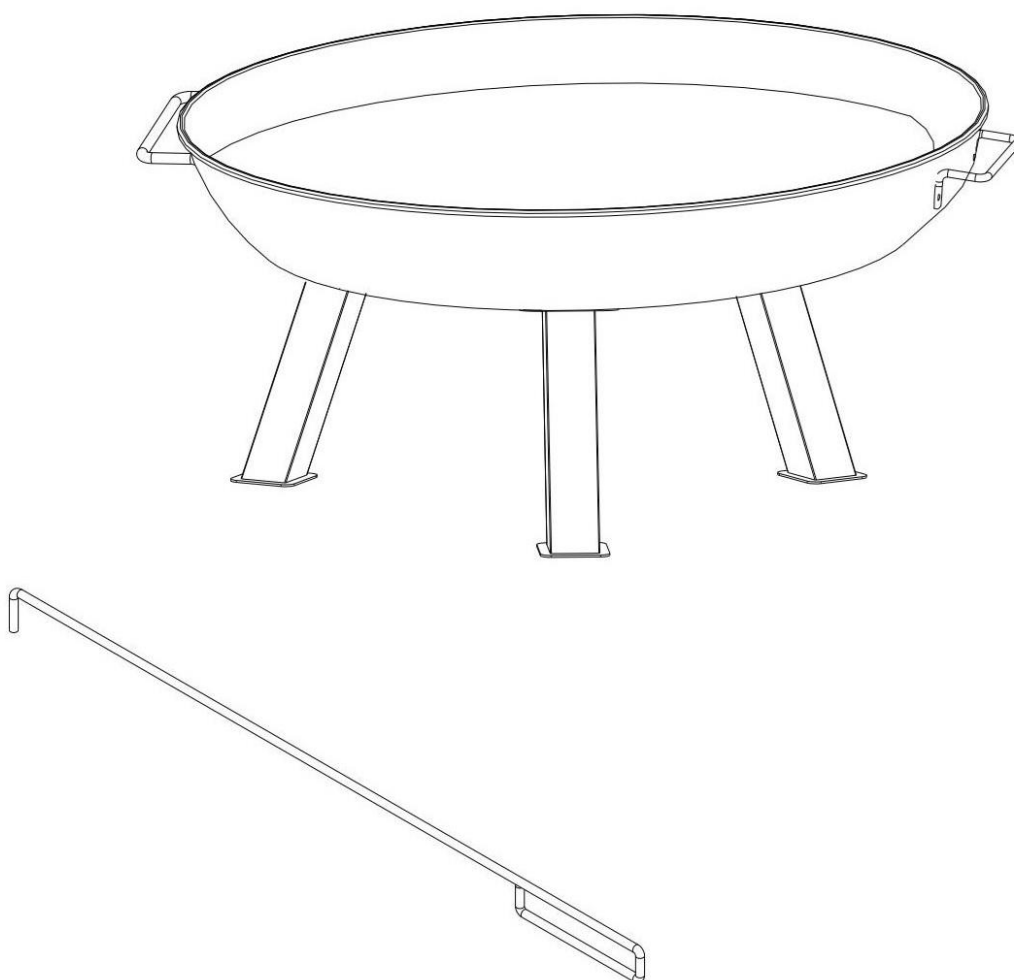

2GRL1052 / A301004350

03 / 2026

Mountfield a.s.
Všechromy 56
251 63 Strančice
mountfield@mountfield.cz
www.mountfield.cz

PACKUNGSIHALT

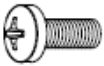
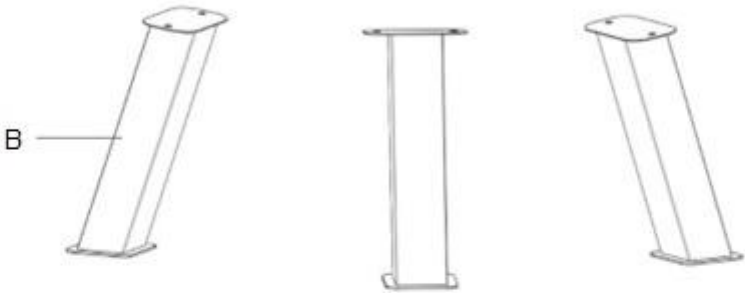
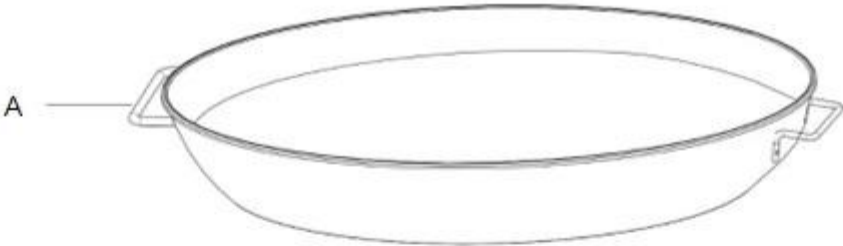

H1



H2



H3

Lieber Kunde,

Vielen Dank für das Vertrauen, das Sie uns mit dem Kauf unseres Produktes entgegengebracht haben.

Lesen Sie vor der ersten Inbetriebnahme dieses Produkts diese Bedienungsanleitung. Sie informiert Sie über den sicheren Umgang mit dem Produkt und seine lange Lebensdauer. Beachten Sie alle Sicherheitshinweise in dieser Anleitung!

WICHTIG

Entfernen Sie das Verpackungsmaterial, bevor Sie das Produkt zusammenbauen oder verwenden.







Bitte achten Sie darauf, dass alle aufgeführten Teile im Paket enthalten sind und nicht beschädigt sind.

Lesen Sie die Installations-, Betriebs- und Wartungsanweisungen sorgfältig durch, bevor Sie dieses Gerät installieren oder warten. Dieser Feuerstelle ist NICHT für den gewerblichen Gebrauch bestimmt.

SYMBOLE

Auf dieser Seite werden die Sicherheitssymbole auf dem Feuerstelle oder in der Anleitung angezeigt und beschrieben.

Bevor Sie versuchen, den Feuerstelle zusammenzubauen und zu betreiben, machen Sie sich mit allen Symbolen vertraut, verstehen Sie sie und befolgen Sie sie.

| | | | |
|---|---|--|--|
|  | Achtung: Bitte lesen Sie vor der Anwendung dieses Produktes die Gebrauchsanweisung. |  | Stellen Sie sicher, dass das Produkt auf einer stabilen Oberfläche und mindestens 2 m von brennbaren Materialien und Vegetation entfernt aufgestellt wird. |
|  | Verwenden Sie das Produkt nicht in geschlossenen Räumen. Es besteht Lebensgefahr durch Kohlenmonoxidvergiftung. |  | Verwenden Sie das Produkt nicht in geschlossenen Räumen. Es besteht Lebensgefahr durch Kohlenmonoxidvergiftung. |
|  | Verwenden Sie das Produkt nicht in geschlossenen Räumen. Es besteht Lebensgefahr durch Kohlenmonoxidvergiftung. |  | Die Verpackung besteht aus Materialien, die an kommunalen Sammelstellen oder Sammelbehältern recycelt werden können. |
|  | Verwenden Sie das Produkt nicht in geschlossenen Räumen. Es besteht Lebensgefahr durch Kohlenmonoxidvergiftung. | | |

SICHERHEITSHINWEISE

WARNUNG - Bewahren Sie Kunststoff und Kleinteile außerhalb der Reichweite von Kindern auf. Die dünne Folie kann an Nase und Mund kleben bleiben und die Atmung behindern.

Eine unsachgemäße Installation, Einstellung, Änderung, Wartung oder Instandhaltung kann zu Verletzungen oder Sachschäden führen.

Die Nichtbeachtung dieser Anweisungen kann zu einem Brand oder einer Explosion führen, die Sachschäden, Verletzungen oder den Tod zur Folge haben kann.

GEFAHR – Der Feuerstelle ist nur für den Gebrauch im Freien vorgesehen und DARF NICHT in Gebäuden, Garagen oder anderen geschlossenen Räumen verwendet werden.

Verwenden Sie diesen Feuerstelle NICHT zum Heizen in Innenräumen. GIFTIGE Kohlenmonoxidämpfe können sich ansammeln und zum Erstickten führen.

WARNUNG – Lassen Sie einen brennenden Feuerstelle NICHT unbeaufsichtigt, insbesondere nicht in der Nähe von Kindern und Haustieren.

WARNUNG – Verwenden Sie keine flüssigen Feuerzeuge (einschließlich Benzin oder Alkohol). Dies ist gefährlich und kann die Oberfläche des Feuerstelle beschädigen.

Diese Feuerstelle ist für die Verwendung mit trockenem, hartem Holz konzipiert. Sie brennt heißer und erzeugt weniger Rauch.

BRANDGEFAHR – NICHT bei windigem Wetter verwenden.

Verwenden Sie diese Feuerstelle immer auf einer festen, ebenen und nicht brennbaren Oberfläche wie Beton oder Stein. Auf anderen Oberflächen NUR mit einer nicht brennbaren Matte verwenden.

Stellen Sie den Feuerstelle mindestens 2 m von Gebäuden und Bäumen entfernt auf.

WARNUNG – Alle Oberflächen dieses Feuerstelle sind während des Betriebs heiß. Um Verbrennungen zu vermeiden, BERÜHREN SIE den Feuerstelle NICHT, bis er vollständig abgekühlt ist, und verwenden Sie immer Schutzausrüstung, um Verbrennungen zu vermeiden.

Stellen Sie vor dem Verlassen des Feuerstelle sicher, dass das Feuer vollständig gelöscht ist.

Verwenden Sie beim Hinzufügen oder Bewegen von Holzscheiten lange, stabile Feuerstellenwerkzeuge.

Bewegen oder lagern Sie diese Feuerstelle nicht, bis das Feuer VOLLSTÄNDIG erloschen und die Feuerstelle ABGEKÜHLT ist.

MONTAGE UND VERWENDUNG

Um Materialverschleiß zu vermeiden, müssen die Schrauben manuell mit einem Schraubenschlüssel oder einem automatischen Schraubendreher auf max. Stufe 2 angezogen werden.

Bitte achten Sie auf einen ebenen und festen Untergrund, der für die Aufstellung des Produktes und den vorgesehenen Einsatzzweck geeignet ist.

Verwenden Sie eine Feuerschalenmatte oder eine speziell für Feuerschalen entwickelte feuerfeste Matte. Diese schützt den Boden vor Hitzeschäden und verhindert, dass die Hitze von den Beinen der Feuerschale auf brennbare Oberflächen übertragen wird.

Wenn Sie keine Matte haben, stellen Sie die Feuerstelle auf eine Schicht Sand oder Kies, um den Boden zu isolieren.

diese Feuerstelle vor jedem Gebrauch und lassen Sie zum Schutz nur eine dünne Ascheschicht auf dem Boden liegen.

Die Oberfläche dieses Produkts altert, verfärbt sich und zeigt Rost, wenn es im Freien verwendet wird. Dies ist normal, beeinträchtigt jedoch nicht die Nutzung und stellt keinen Produktmangel dar.

Diese Feuerstelle rostet mit der Zeit. Sie wird nicht zur Verwendung als Dekoration auf empfindlichen Oberflächen wie Holzdecks, Weißzementprodukten, Steinpflaster und/oder Fliesen empfohlen.

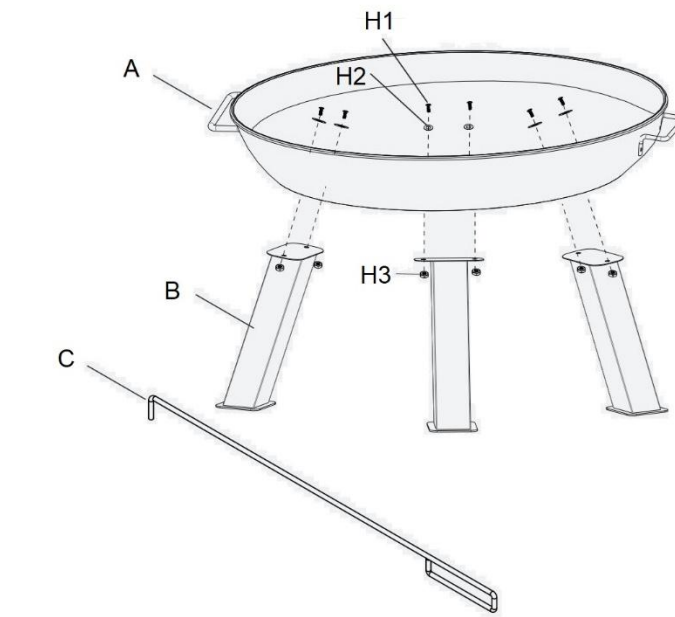

Befestigen Sie die Feuerkammer (A) und die Beine (B) mit Schrauben (H1), Unterlegscheiben (H2) und Muttern (H3).

PFLEGE- UND AUFBEWAHRUNGSHINWEISE

Diese Feuerstelle ist aus Stahl gefertigt. Witterungseinflüsse führen zu Korrosion.

Um Rost von Ihrer Feuerstelle zu entfernen, verwenden Sie einen chemischen Rostlöser oder natürliche Methoden, einschließlich Schrubben mit Stahlwolle.

Dieser Feuerstelle sollte regelmäßig überprüft und gründlich gereinigt werden. Bei Beschädigungen nicht verwenden.

Sobald das Feuer heruntergebrannt ist, die Glut abgekühlt ist und sich die Feuerstelle kühl anfühlt, entfernen Sie die Asche und entsorgen Sie sie ordnungsgemäß.

Bewahren Sie die Feuerstelle zusammengebaut an einem Ort außerhalb der Reichweite von Kindern, Haustieren und Witterungseinflüssen auf.

ZÜNDUNG

Achten Sie darauf, dass sich am Boden der Schale nur eine kleine Menge Asche befindet.

Legen Sie eine Schicht trockener Holzspäne oder eines natürlichen Feueranzünders in die Mitte des Rosts.

Legen Sie darauf eine Schicht trockenes, hartes Holz, das in Stücke geschnitten ist, die nicht länger als 3/4 des Durchmessers der Feuerstelle sind.

Verwenden Sie ein Streichholz, um die Späne oder das Anzündholz anzuzünden.





FEUERLÖSCHEN

Lass das Feuer ausbrennen.

Verwenden Sie einen geeigneten Feuerlöscher oder decken Sie das Feuer mit Sand ab.

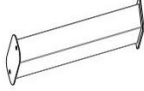
Verwenden Sie KEIN Wasser zum Löschen eines Feuers, da dies gefährlich ist und den Feuerstelle beschädigen kann.

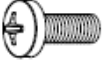
TEILELISTE

| Bezeichnung | Teilenummer | Beschreibung | Bild der Teile | Menge |
|-------------|--------------|-------------------------|--|-------|
| A | P00250020001 | Schüssel |  | 1x |
| B | P00540088001 | Fuß |  | 3x |
| C | P00270004301 | Rechen |  | 1x |
| H1 | H010110016 | Schraube M6*16 |  | 6x |
| H2 | H050030001 | Unterlegscheibe 6*16 |  | 6x |
| H3 | H040020004 | M6 Mutter |  | 6x |

GARANTIEBEDINGUNGEN

Die Garantiezeit ist auf dem Kaufbeleg angegeben, beträgt jedoch mindestens 24 Monate und beginnt mit dem Tag des Warenerhalts, der durch den Originalkaufbeleg nachgewiesen werden muss. Die Garantie gilt für Mängel, die das Produkt bei Erhalt aufweist, sowie für nachweisbare Herstellungsfehler, die während der Garantiezeit auftreten. Die Garantie gilt nicht für normale Abnutzung des Produkts und seiner Teile sowie für Schäden, die durch Nichtbefolgen der Gebrauchsanweisung, Vernachlässigung der Wartung, unsachgemäßen Gebrauch, vorsätzliche Beschädigung, nicht fachgerechte Eingriffe, Modifikation oder Reparatur mit nicht originalen Teilen oder äußere Einflüsse (Oxidation, Korrosion, Überschwemmung usw.) verursacht wurden. Reparaturen während der Garantiezeit dürfen nur von autorisierten Reparaturwerkstätten oder dem Service des Herstellers durchgeführt werden.

MTF

Ognisko Ø 61,5 X 37 cm

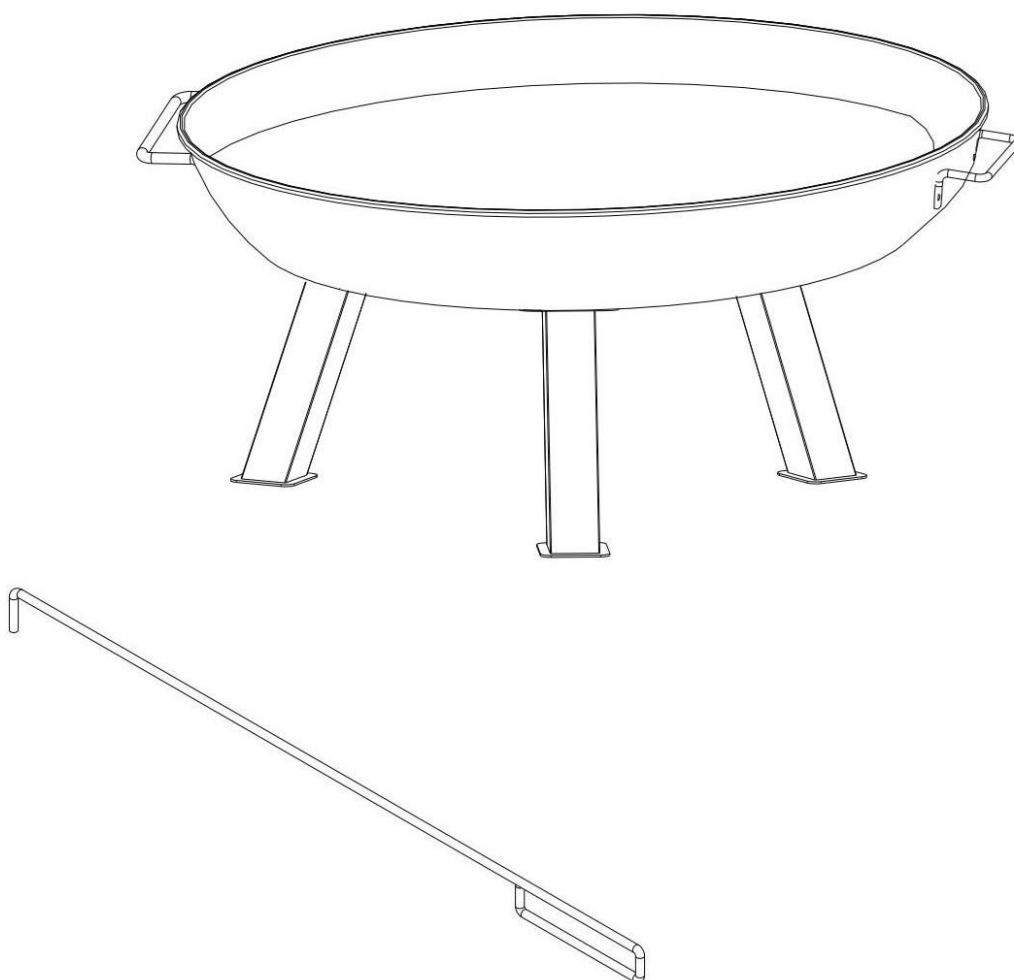

2GRL1052 / A301004350

03 / 2026

Mountfield a.s.
Všechromy 56
251 63 Strančice
mountfield@mountfield.cz
www.mountfield.cz

ZAWARTOŚĆ OPAKOWANIA

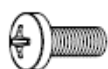
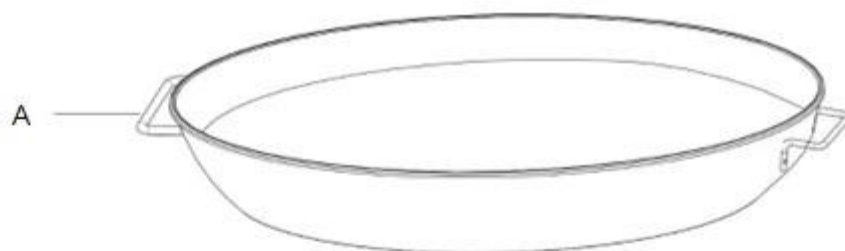

Szanowny Kliencie,

Dziękujemy za zaufanie, jakim nas Państwo obdarzyli, kupując nasz produkt.

Przed pierwszym użyciem produktu prosimy o zapoznanie się z niniejszą instrukcją obsługi. Zawiera ona informacje na temat bezpiecznego użytkowania produktu i zapewnienia jego długiej żywotności. Należy zwrócić szczególną uwagę na wszystkie wskazówki dotyczące bezpieczeństwa zawarte w niniejszej instrukcji!

WAŻNY

Przed montażem lub użyciem produktu należy usunąć opakowanie.







Upewnij się, że w przesyłce znajdują się wszystkie wymienione części i że nie są uszkodzone.

Przed instalacją lub serwisowaniem tego urządzenia należy uważnie przeczytać instrukcję instalacji, obsługi i konserwacji. Ten Ognisko NIE JEST PRZEZNACZONY do użytku komercyjnego.

SYMBOLIKA

Na tej stronie znajdują się informacje i opisy symboli bezpieczeństwa znajdujących się na kominku lub w instrukcji.

Przed przystąpieniem do montażu i uruchomienia kominka należy zapoznać się ze wszystkimi symbolami, zrozumieć je i stosować się do nich.

| | | | |
|---|--|--|---|
|  | Uwaga: Przed użyciem produktu należy zapoznać się z instrukcją użycia. |  | Upewnij się, że produkt jest umieszczony na stabilnej powierzchni, w odległości co najmniej 2 m od materiałów łatwopalnych i roślinności. |
|  | Nie używać produktu w pomieszczeniach zamkniętych. Istnieje ryzyko śmierci w wyniku zatrucia tlenkiem węgla. |  | Nie używać produktu w pomieszczeniach zamkniętych. Istnieje ryzyko śmierci w wyniku zatrucia tlenkiem węgla. |
|  | Nie używać produktu w pomieszczeniach zamkniętych. Istnieje ryzyko śmierci w wyniku zatrucia tlenkiem węgla. |  | Opakowanie jest wykonane z materiałów, które można poddać recyklingowi w miejskich punktach zbiórki lub pojemnikach na odpady. |
|  | Nie używać produktu w pomieszczeniach zamkniętych. Istnieje ryzyko śmierci w wyniku zatrucia tlenkiem węgla. | | |

INFORMACJE DOTYCZĄCE BEZPIECZEŃSTWA

OSTRZEŻENIE – Trzymaj plastik i małe części poza zasięgiem dzieci. Cienka folia może przykleić się do nosa i ust, uniemożliwiając oddychanie.

Niewłaściwa instalacja, regulacja, modyfikacja, serwis lub konserwacja może spowodować obrażenia ciała lub uszkodzenie mienia.

Niezastosowanie się do tych instrukcji może spowodować pożar lub wybuch, co może spowodować uszkodzenie mienia, obrażenia ciała lub śmierć.

NIEBEZPIECZEŃSTWO – Ognisko przeznaczony jest wyłącznie do użytku na zewnątrz i **NIE WOLNO** go używać wewnątrz budynku, garażu ani żadnej innej zamkniętej przestrzeni.

NIE UŻYWAJ tego kominka do ogrzewania pomieszczeń. Mogą gromadzić się **TOKSYCZNE** opary tlenku węgla, powodując uduszenie.

OSTRZEŻENIE – **NIE WOLNO** pozostawiać rozpalonego kominka bez nadzoru, zwłaszcza w pobliżu dzieci i zwierząt domowych.

OSTRZEŻENIE – Nie używaj płynnych zapalniczek (w tym benzyny lub alkoholu). Jest to niebezpieczne i może uszkodzić wykończenie kominka.

To palenisko jest przeznaczone do palenia suchym, twardym drewnem. Będzie się palić mocniej i wydzielać mniej dymu.

NIEBEZPIECZEŃSTWO POŻARU - **NIE UŻYWAĆ** przy wietrznej pogodzie.

Zawsze używaj paleniska na solidnej, płaskiej i niepalnej powierzchni, takiej jak beton lub kamień. Na innych powierzchniach **UŻYWAJ TYLKO** z niepalną matą.

Ustaw Ognisko w odległości co najmniej 2 m od budynków i drzew.

OSTRZEŻENIE – Wszystkie powierzchnie tego kominka są gorące podczas pracy. Aby uniknąć oparzeń, **NIE DOTYKAJ** kominka, dopóki całkowicie nie ostygnie. Zawsze używaj sprzętu ochronnego, aby zapobiec poparzeniom.

Przed opuszczeniem kominka należy upewnić się, że ogień całkowicie zgasł.

Do dodawania i przenoszenia drewna używaj długich i solidnych narzędzi do rozpalania ogniska.

NIE PRZENOSIĆ ani **NIE PRZECHOWYWAĆ** paleniska, dopóki ogień nie zostanie **CAŁKOWICIE** zgaszony i palenisko **NIE OSTYGNIE**.

MONTAŻ I UŻYTKOWANIE

Śruby należy dokręcać ręcznie przy użyciu klucza lub automatycznej wkrętarki ustawionej na maks. poziom 2, aby uniknąć zużycia materiału.

Upewnij się, że dysponujesz płaską i stabilną podstawą, która nadaje się do montażu produktu i jego zamierzonego zastosowania.

Użyj maty paleniskowej lub maty ognioodpornej przeznaczonej specjalnie do palenisk. Chronią one podłogę przed uszkodzeniami spowodowanymi przez ciepło i zapobiegają przenoszeniu ciepła z nóżek paleniska na łatwopalne powierzchnie.

Jeśli nie masz maty, umieść palenisko na warstwie piasku lub żwiru, aby zaizolować podłogę.

Przed każdym użyciem należy opróżnić palenisko, pozostawiając na dnie jedynie cieką warstwę popiołu, która je zabezpieczy.

Powierzchnia tego produktu będzie się starzeć, odbarwiać i pokrywać rdzą powierzchniową po umieszczeniu na zewnątrz i po użyciu. Jest to normalne, ale nie wpływa na użytkowanie i nie stanowi wady produktu.

To palenisko z czasem rdzewieje. Nie zaleca się jego stosowania jako dekoracji na delikatnych powierzchniach, takich jak drewniane tarasy, produkty z białego cementu, kamienne płyty chodnikowe i/lub płytki.

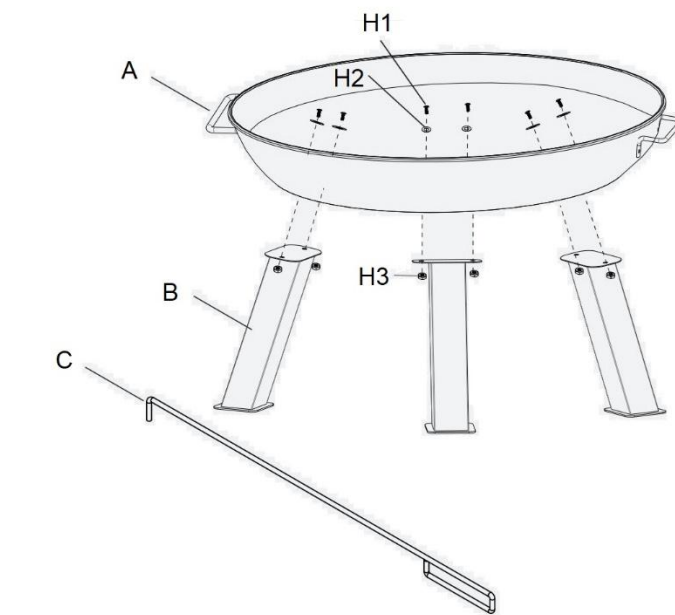

Przymocuj palenisko (A) i nogi (B) za pomocą śrub (H1), podkładek płaskich (H2) i nakrętek (H3).

INSTRUKCJA PIELEGNACJI I PRZECHOWYWANIA

To palenisko jest wykonane ze stali. Narażenie na działanie czynników atmosferycznych może prowadzić do korozji.

Aby usunąć rdzę z paleniska, zastosuj chemiczny środek do usuwania rdzy lub naturalne metody, takie jak szorowanie wełną stalową.

Ognisko należy regularnie sprawdzać i dokładnie czyścić. Nie używać, jeśli jest uszkodzony.

Gdy ogień wygaśnie, żar ostygnie, a palenisko będzie chłodne w dotyku, usuń popiół i zutylizuj go w odpowiedni sposób.

Przechowuj zmontowane palenisko w miejscu niedostępnym dla dzieci, zwierząt domowych i poza zasięgiem warunków atmosferycznych.

ZAPŁON

Upewnij się, że na dnie miski znajduje się tylko niewielka ilość popiołu.

Na środku rusztu ułóż warstwę suchych wiórów drzewnych lub naturalnego rozpałki.

Na wierzchu należy położyć warstwę suchego, twardego drewna pociętego na kawałki nie dłuższe niż 3/4 średnicy paleniska.

Za pomocą zapałki podpal wióry lub rozpałkę.





GASZENIE POŻARU

Pozwól ogniowi wypalić się.

Użyj odpowiedniej gaśnicy lub przykryj ogień piaskiem.

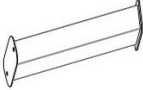
NIE używaj wody do gaszenia ognia, gdyż jest to niebezpieczne i może uszkodzić Ognisko.

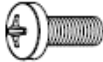
LISTA CZĘŚCI

| Oznaczenie | Numer części | Opis | Zdjęcie części | Kwota |
|------------|--------------|-----------------------|--|-------|
| A | P00250020001 | Miska |  | 1x |
| B | P00540088001 | Stopa |  | 3x |
| C | P00270004301 | Grabie |  | 1x |
| H1 | H010110016 | Śruba M6*16 |  | 6x |
| H2 | H050030001 | Podkładka płaska 6*16 |  | 6x |
| H3 | H040020004 | Nakrętka M6 |  | 6x |

WARUNKI GWARANCJI

Okres gwarancji podany jest na paragonie, ale wynosi co najmniej 24 miesiące i rozpoczyna się w dniu odbioru produktu, co musi zostać potwierdzone oryginalnym paragonem. Gwarancja obejmuje wady produktu, które występują w chwili odbioru, jak również wady produkcyjne, które ujawnią się w okresie gwarancyjnym. Gwarancja nie obejmuje normalnego zużycia produktu i jego części oraz uszkodzeń spowodowanych nieprzestrzeganiem instrukcji obsługi, zaniedbaniem konserwacji, niewłaściwym użytkowaniem, umyślnym uszkodzeniem, nieprofesjonalną interwencją, modyfikacją lub naprawą przy użyciu nieoryginalnych części lub czynnikami zewnętrznymi (utlenianie, korozja, zalanie itp.). Naprawy w okresie gwarancyjnym mogą być wykonywane wyłącznie przez autoryzowane warsztaty naprawcze lub serwis producenta.