

CZ - Návod montáže a nastavení držáku pro telefon. SK - Návod montáže a nastavenie držáka pre telefón.

Zkontrolujte, že balení obsahuje všechny 4 díly dle obr. 1.
Skontrolujte, že balení obsahuje všechny 4 díly podľa obr. 1.

Nosnost držáku je do 200g.
Nosnosť držáku je do 200g.

Postup montáže:

1. Zahákněte o-kroužek na jedné straně základny. Zahákněte o-kružok na jednej strane základne.
2. Vložte gumový díl mezi základnu a rám kola dle obr. 2. Vložte gumový diel medzi základňu a rám bicykla podľa obr. 2.

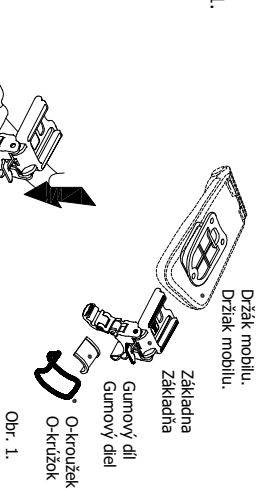

Obr. 1.

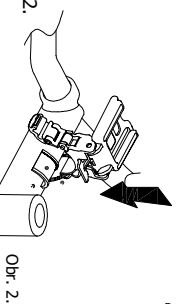

Obr. 2.

2. Provlíkněte o-kroužek pod rámem a zahákněte na druhé straně základny dle obr. 3. Provlíkněte o-kružok pod rámom a zaháknite na druhej strane základne podľa obr. 3.

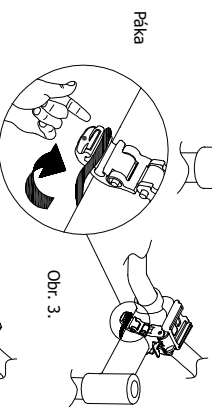

Obr. 3.



Obr. 3.

4. Nasadte pouzdro telefonu do základny. Musí zaklapnout. Obr. 5. Nasadte puzdro telefónu do základne. Musí zaklapnúť. Obr. 5.

5. Montáž je hotová. Obr. 6. Montáž je hotová. Obr. 6.

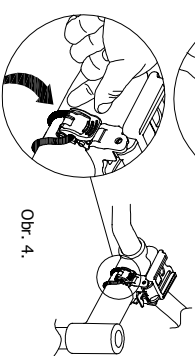

Obr. 4.

Postup demontáže:

1. Otevřete páku na základně. Obr. 7. Otvorte páku na základni. Obr. 7.

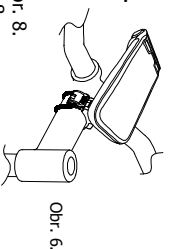

Obr. 6.

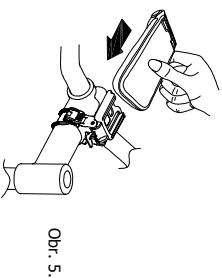

Obr. 5.

2. Sejměte o-kroužek ze základny. Obr. 8. Odstráňte o-kružok zo základne. Obr. 8.

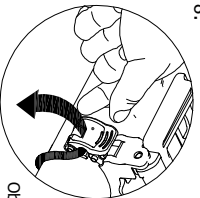

Obr. 7.

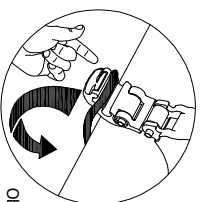

Obr. 8.

Instrukce pro nastavení úhlu držáku telefonu. Inštrukcie pre nastavenie uhla držáku telefónu.

1. Nasadte pouzdro telefonu pro nastavení sklonu. Sklon jde nastavit ve třech úhlech. Nasadte puzdro telefónu pre nastavenie sklonu. Sklon ide nastaviť v troch uhloch.

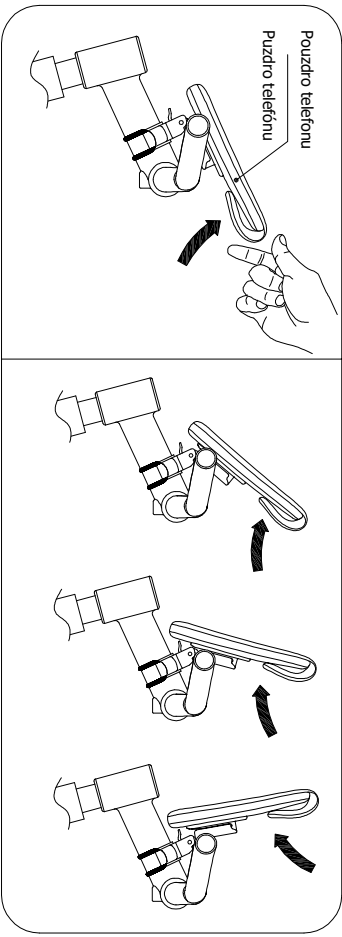

2. Táhnete za páčku pro uvolnění aretace (krok 1). Nastavte požadovaný sklon (krok 2). Táhajte za páčku na uvoľnenie aretácie (krok 1). Nastavte požadovaný sklon (krok 2).

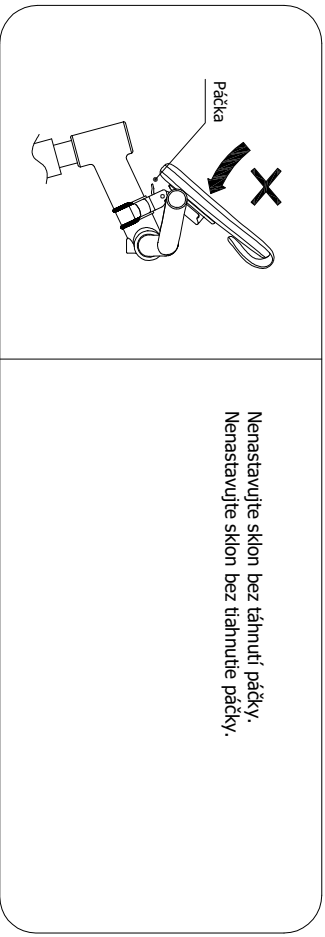
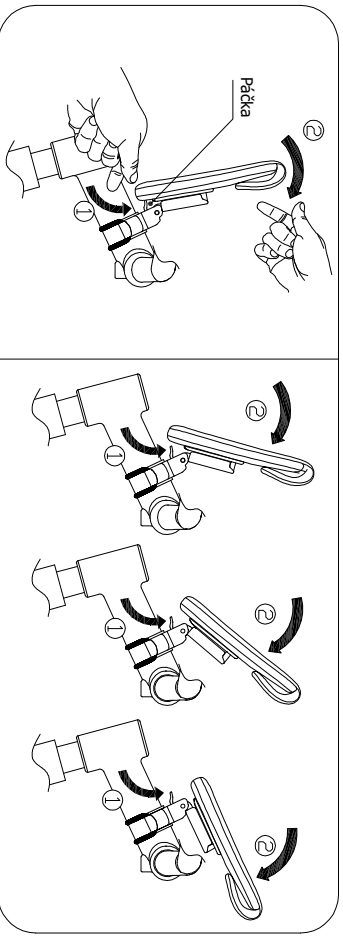

Nenastavujte sklon bez táhnutí páčky.
Nenastavujte sklon bez tiahnutia páčky.