

KES 1800-35 KES 1800-40

Elektro-Kettensäge
Electric Chainsaw
Elektro Kettingzaag
Tronçonneuse électrique
Elettrosega a catena
Electrosierra
EI-kædesav
Ηλεκτρικό αλυσοπίριον
Elektrická řetězová pila

Elektrická reťazová píla
Elektryczna pilarka łańcuchowa
Elektromos láncfűrész
Električna lančana pila
Električna verižna žaga
Fierăstrău electric cu lanț
Електрическа верижна дърворезачка
Электрическая цепная пила

DE

Gebrauchsanweisung - Originalbetriebsanleitung
Vor Inbetriebnahme Gebrauchsanweisung lesen!

GB

Operating Instructions - Translation of the original Operating Instructions
Read operating instructions before use!

NL

Gebruiksaanwijzing - Vertaling van de originele gebruiksaanwijzing
Voor inwerkingstelling de gebruiksaanwijzing lezen!

FR

Manuel d'utilisation - Traduction du mode d'emploi d'origine
Lire attentivement le mode d'emploi avant chaque mise en service!

IT

Istruzioni per l'uso - Traduzione delle istruzioni per l'uso originali
Prima della messa in funzione leggere le istruzioni per l'utilizzo!

ES

Instrucciones de Manejo - Traducción de las instrucciones de servicio originales
¡Lea las instrucciones de manejo antes de efectuar la puesta en marcha!

DK

Brugsanvisning - Oversættelse af den originale driftsvejledning
Læs instruktionerne, inden maskinen tages i brug!

GR

ΟΔΗΓΙΕΣ ΧΡΗΣΕΩΣ - Μετάφραση των αυθεντικών οδηγιών λειτουργίας
Πριν από την έναρξη λειτουργίας διαβάσετε τις οδηγίες χειρισμού!

CZ

Návod k použití - Překlad původního návodu k použití
Před použitím je nutné si přečíst návod k použití!

SK

Návod na obsluhu - Preklad pôvodného návodu na použitie
Pred použitím prístroja si pozorne prečítajte návod na obsluhu.

PL

Instrukcja Obsługi - Tłumaczenie oryginalnej instrukcji obsługi
Pred použitím cosacky, travy pozorne precitajte návod k jej použitiu!

HU

Kezelesi Utasistas - Az eredeti használati utasítás fordítása
Üzembe helyezés előtt olvassuk el a kezelési útmutatót!

HR

Uputstvo za uporabu - Prijevod originalne upute za uporabu.
Prije stavljanja u pogon pročitajte uputstvo za uporabu!

SI

Navodila za uporabo - Prevod originalnega navodila za uporabo
Pred uporabo preberite navodilo za uporabo!

RO

Instrucțiunile de utilizare - Traducerea originalului Instrucțiunilor de utilizare
Cititiți instrucțiunile de utilizare înainte a folosirii!

BG

Ръководство за употреба - Превод на оригиналното ръководство за употреба
Преди пускане в експлоатация прочетете ръководството за употреба!

RU

Инструкция по эксплуатации - Перевод оригинальной Инструкции по эксплуатации
Перед применением прочитать инструкцию по эксплуатации!



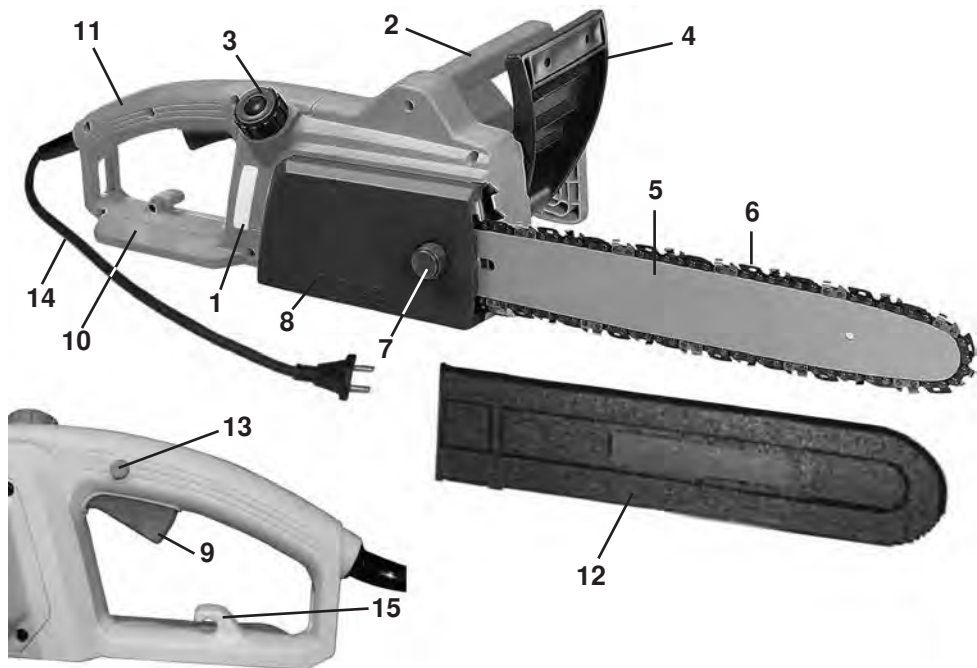

DE

- 1 Ölsichtfenster
- 2 Vorderer Handgriff
- 3 Öltankverschluss
- 4 Vorderer Handschutz
- 5 Schwert
- 6 Sägekette
- 7 Befestigungsmutter mit Schutzkappe
- 8 Ritzeldeckel
- 9 Schalter
- 10 Hinterer Handschutz
- 11 Hinterer Handgriff
- 12 Schwertschutz
- 13 Sperrknopf
- 14 Netzleitung mit Stecker
- 15 Zugentlastung

GB

- 1 Oil inspection window
- 2 Front handle
- 3 Oil tank cap
- 4 Front hand protection
- 5 Blade
- 6 Saw chain
- 7 Fastening nut with protection cap
- 8 Pinion lid
- 9 Switch
- 10 Rear hand protection
- 11 Rear handle
- 12 Blade protection
- 13 Stopping button
- 14 Power cord connector
- 15 Strain relief

NL

- 1 Oliekijkglas
- 2 Voorste handgreep
- 3 Olietankdop
- 4 Voorste handbeschermer
- 5 Zwaard
- 6 Zaagketting
- 7 Bevestigingsmoer
- 8 Afdekkap
- 9 Schakelaar
- 10 Achterste handbeschermer
- 11 Achterste handgreep
- 12 Zwaardbeschermer
- 13 Veiligheidsknop
- 14 Netsnoer met stecker
- 15 Snoerontlasting

FR

- 1 Ecran témoin pour niveau d'huile
- 2 Poignée avant
- 3 Couvercle du réservoir d'huile
- 4 Protège-main avant
- 5 Guide
- 6 Chaîne de la scie
- 7 Ecrou de fixation avec couvercle de protection
- 8 Couvercle à pignon
- 9 Interrupteur
- 10 Protège-main arrière
- 11 Poignée arrière
- 12 Protège-guide
- 13 Bouton d'arrêt
- 14 Raccordement au réseau
- 15 Décharge de traction

IT

- 1 Finestrella di controllo dell'olio
- 2 Impugnatura anteriore
- 3 Tappo del serbatoio dell'olio
- 4 Protezione anteriore delle mani
- 5 Spada
- 6 Catena di taglio
- 7 Dado di fissaggio con cappuccio di protezione
- 8 Coperchio zigrinato
- 9 Interruttore
- 10 Protezione posteriore delle mani
- 11 Impugnatura posteriore
- 12 Protezione della spada
- 13 Pulsante di bloccaggio
- 14 Cavo di alimentazione
- 15 Scarico della trazione

ES

- 1 Ventanilla de control de aceite
- 2 Empuñadura delantera
- 3 Cierre del depósito de aceite
- 4 Guardamanos delantero
- 5 Cuchillas-espada
- 6 Cadena de sierra
- 7 Tuerca de sujeción con tapa protectora
- 8 Tapa de piñón
- 9 Interruptor
- 10 Guardamanos posterior
- 11 Empuñadura posterior
- 12 Protección de cuchillas-espada
- 13 Botón de bloqueo
- 14 Protección contra el choque
- 15 Abrazadera antitracción

DK

- 1 Olivindue
- 2 Forreste håndtag
- 3 Låg til olietank
- 4 Forreste håndbeskyttelse
- 5 Sværd
- 6 Savkæde
- 7 Fastgørelsesmøtrik med beskyttelseskappe
- 8 Låg til tandhjul
- 9 Kontakt
- 10 Bagerste håndbeskyttelse
- 11 Bagerste håndtag
- 12 Sværdbeskyttelse
- 13 Spærrekontakt
- 14 El-ledning med stik
- 15 Trækafplastning

SK

- 1 Kontrolný priezor oleja
- 2 Predná rukoväť
- 3 Uzáver olejovej nádržky
- 4 Predný bezpečnostný kryt ruky
- 5 Lišta
- 6 Pílová reťaz
- 7 Upevňovacia matica s ochrannou krytkou
- 8 Kryt pastorka
- 9 Vypínač
- 10 Zadný bezpečnostný kryt ruky
- 11 Zadná rukoväť
- 12 Kryt lišty
- 13 Uzávierka vypínača
- 14 Sie ové vedenie
- 15 ťahové odľahčenie

HR

- 1 Prozor za gledanje stanja ulja
- 2 Prednji rukohvat
- 3 Zatvarac uljnog rezervoara
- 4 Prednji štitićnik za ruku
- 5 Mac
- 6 Lanac pile
- 7 Pričvrtna matica sa zaštitnom kapom
- 8 Urežni poklopac
- 9 Prekidac
- 10 Stražnji štitićnik za ruku
- 11 Stražnji rukohvat
- 12 Štitićnik za mac
- 13 Zaporno dugme
- 14 Mrežni vod
- 15 Vlačno rasterećenje

BG

- 1 Наблюдателно прозорче за масло
- 2 Предна ръкохватка
- 3 Капачка за резервоара за масло
- 4 Преден предпазител за ръцете
- 5 Лист
- 6 Режеща верига
- 7 Закрепваща гайка с предпазен капак
- 8 Капак на зъбното колело
- 9 Прекъсвач
- 10 Заден предпазител на ръцете
- 11 Задна ръкохватка
- 12 Предпазител за листа
- 13 Копче за блокировка
- 14 Сетевой кабель
- 15 Снятие нагрузки тяги

GR

- 1 Οπτική ένδειξη λαδιού
- 2 Μποροσπινή χειρολαβή
- 3 Καπάκι ντεπόζιτου λαδιού
- 4 Μποροσπινή προστασία χειρός
- 5 Λάμα
- 6 Αλυσίδα πριονιού
- 7 Παξιμάδι στερέωσης με προστατευτικό καπάκι
- 8 Τροχίσκος-καπάκι
- 9 Διακόπτης
- 10 Πισινή προστασία χειρός
- 11 Πισινή χειρολαβή
- 12 Προστασία λάμας
- 13 Κομπι ασφάλισης
- 14 Προστασία πρόσκρουσης
- 15 Αποφόρτιση εφελκυσμού

PL

- 1 Wzornik poziomu oleju
- 2 Uchwyt przedni
- 3 Nakretka zbiornika oleju
- 4 Przednia ochrona dłoni
- 5 Miecz
- 6 Lancuch pily
- 7 Nakrętka mocująca z nasadką ochronną
- 8 Pokrywa zębniaka
- 9 Przelacznik
- 10 Tylna ochrona dłoni
- 11 Tylni uchwyt
- 12 Ochrona miecza
- 13 Przycisk ustalający
- 14 Przewód sieciowy
- 15 Uchwyt kablowy odciążający

SI

- 1 Kontrola nivoja olja
- 2 Sprednji ročaj
- 3 Pokrovček rezervoarja za olje
- 4 Sprednje varovalo rok
- 5 Meč žage
- 6 Veriga
- 7 Pritrdilna matica z zaščitnim pokrovom
- 8 Pokrov zobatega kolesca
- 9 Stikalo
- 10 Zadnje varovalo
- 11 Zadnji ročaj
- 12 Zaščita meča in verige
- 13 Zaporni gumb
- 14 Napajalni kabel
- 15 Jeziček za kabel

RU

- 1 Прозрачное окошко масляного бака
- 2 Передняя рукоятка
- 3 Крышка масляного бака
- 4 Передний щиток
- 5 Шина
- 6 Цепь
- 7 Крепежная гайка с предохранительным колпаком
- 8 Крышка ведущей малой шестерни
- 9 Выключатель
- 10 Задний щиток
- 11 Задняя рукоятка
- 12 Защитный чехол
- 13 Предохранитель
- 14 Сетевой кабель с вилкой
- 15 Фиксатор сетевого кабеля

CZ

- 1 Kontrolní průhled stavu oleje
- 2 Přední rukojeť
- 3 Víčko olejové nádrže
- 4 Ochrana přední ruky
- 5 Vodící lišta
- 6 Pílový řetěz
- 7 Upevňovací matice s ochrannou krytkou
- 8 Kryt řetězky
- 9 Spínač
- 10 Ochrana zadní ruky
- 11 Zadní rukojeť
- 12 Ochrana lišty
- 13 Bezpečnostní pojistka spínače
- 14 Přívodní kabel
- 15 Tahové odlehčení

HU

- 1 Olajnívó üveg
- 2 Elso kézi fogantyú
- 3 Olajtank sapka
- 4 Elsó kézvédo
- 5 Kard
- 6 Fűrészlánc
- 7 Rögzítő anya védősapkával
- 8 Fogaskerék elzáró fedéli
- 9 Kapcsoló
- 10 Hátsó kézvédo
- 11 Hátsó kézi fogantyú
- 12 Kardvédo
- 13 Reteszelo gomb
- 14 Halózáti vezetétek
- 15 Húzásmegszüntető

RO

- 1 Fereastră pentru nivelul de ulei
- 2 Mănerul din față
- 3 Capacul rezervorului de ulei
- 4 Pavăza frontală de protecție a mâinii
- 5 Lamă
- 6 Lanțul fierăștrăului
- 7 Piuliță de prindere cu capac de protecție
- 8 Capacul roții dințate
- 9 Înterupător
- 10 Apărătoarea de protecție din spate a mâinii
- 11 Mănerul din spate
- 12 Apărătoare de protecție a lamei
- 13 Buton de blocare
- 14 Priključni kabel
- 15 Natezna razbremenitev

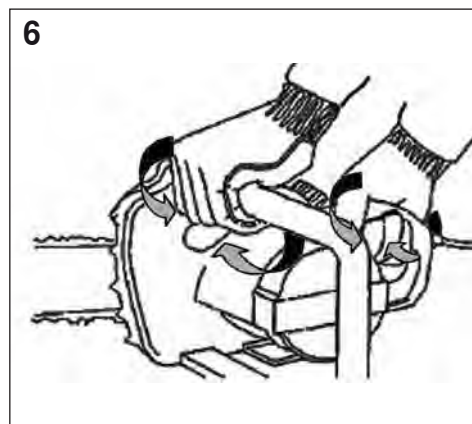
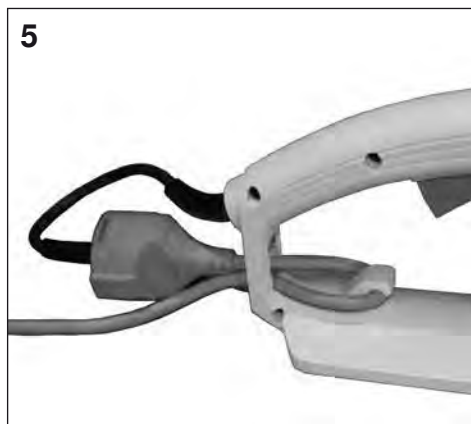
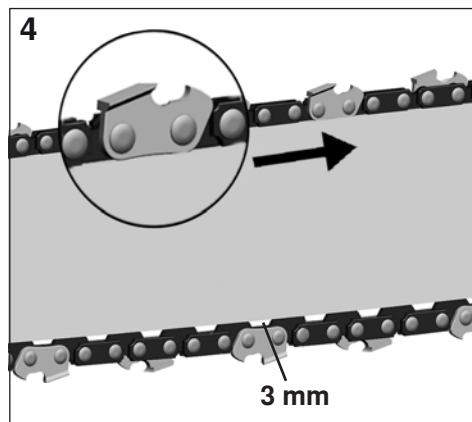
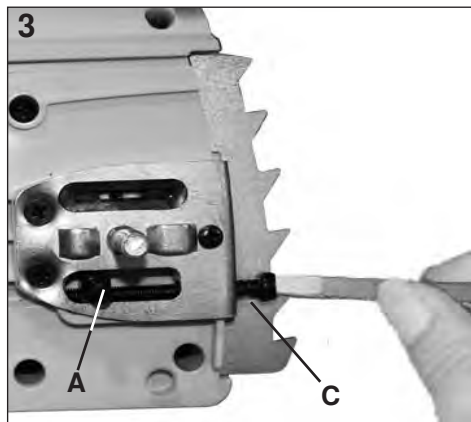
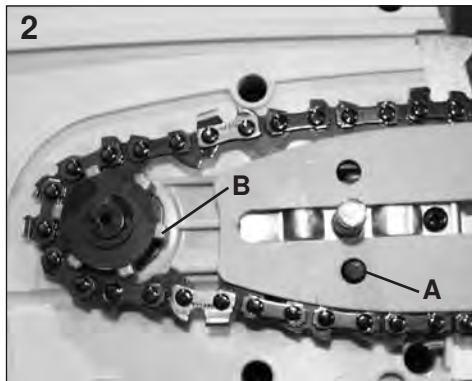

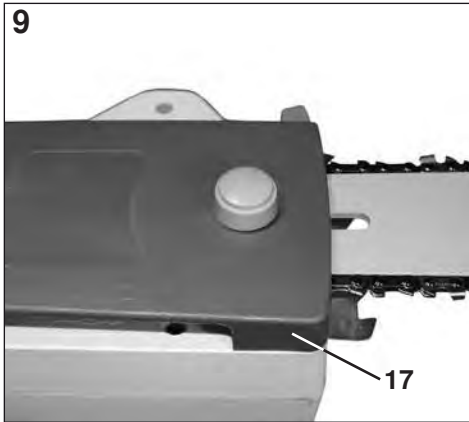
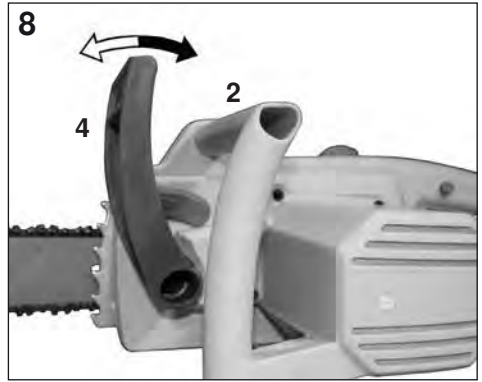
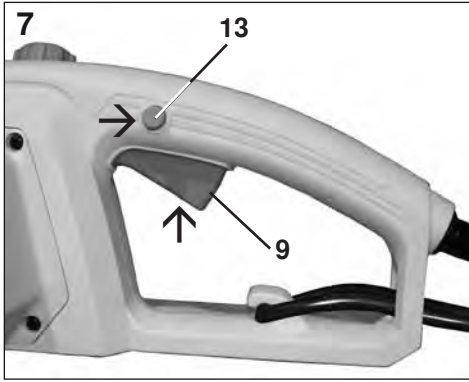

10

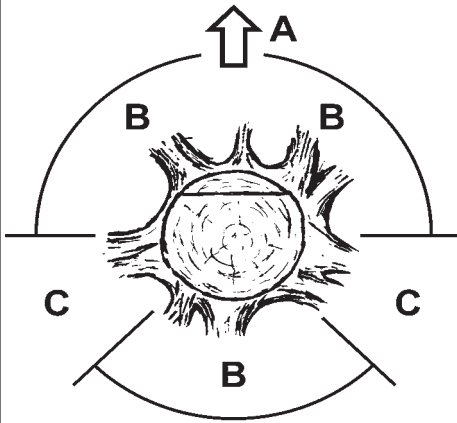

DE
A Fällrichtung
B Gefahrenzone
C Fluchtbereich

NL
A Velrichting
B Gevarenszone
C Vluchtgebied

IT
A Direzione di caduta
B Zona di pericolo
C Area di fuga

DK
A Fælderetning
B Farezone
C Retræteområde

CZ
A Směr pádu stromu
B Riziková zóna
C Uniková oblast

PL
A Kierunek ścinania
B Areal zagrożenia
C Zakres ewakuacyjny

HR
A Pravač obaranja
B Opasna zona
C Područje za bijeg

RO
A Direcție de cădere
B Zonă periculoasă
C Zonă de refugiere

RU
A Направление валки
B Опасная зона
C Безопасная зона

GB
A Felling direction
B Danger area
C Escape area

FR
A Direction de chute
B Zone de danger
C Zone de retraite

ES
A Dirección de caída
B Zona de peligro
C Zona de huida

GR
A Κατεύθυνση πτώσης
B Ζώνη κινδύνου
C Περιοχή διαφυγής

SK
A Smer pádu stromu
B Riziková zóna
C Uniková oblast

HU
A Dőlésirány
B Veszélyeztetett zóna
C Menekülési zóna

SI
A Smer padca
B Nevarno območje
C Smeri umika

BG
A Посока на повяляне
 (на дървото)
B Зона на опасност
C Участък за изтегляне

11

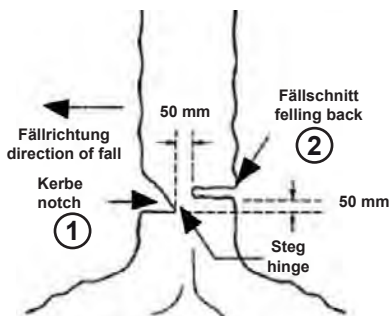

12

Schnitttrichtung beim Entasten
 Limbing



Vom Boden fernhalten. Unterstützende Äste stehen lassen, bis der Stamm zersägt ist
 Leave larger lower limbs to support the log off the ground.

13

Schnitt von oben ausführen
Nicht in den Boden sägen

Cut from the top
Don't let the chain contact the ground



14

Zweiter Schnitt von oben (2/3 Durchmesser)
auf Höhe des ersten Schnitts (um Einklemmen
zu vermeiden)

Then make the finished cut by overbucking
to meet the first cut.

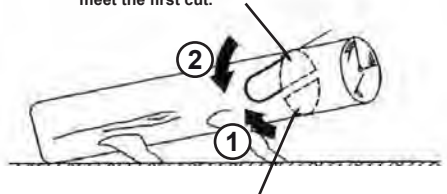

Erster Schnitt von unten (1/3 Durchmesser) um
Splintern zu vermeiden.

Cut 1/3 the diameter from the underside

15

Erster Schnitt von oben (1/3 Durchmesser) um
Splintern zu vermeiden.

Cut 1/3 of that diameter from the top overbuck
to meet the first cut.

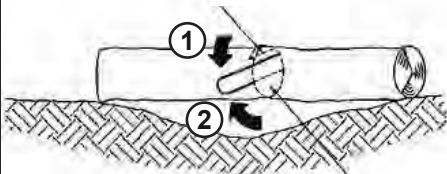

Zweiter Schnitt von unten (2/3 Durchmesser) auf Höhe des
ersten Schnitts, um Einklemmen zu vermeiden

Then make the finished cut by overbucking to meet the
first cut.

16



Beim Sägen am Hang oberhalb vom Stamm stehen, da der Stamm wegrollen kann

When bucking on a slope always stand on the uphill side of the log

17



INHALTSVERZEICHNIS	Seite
Vorwort zur Bedienungsanleitung	DE-2
Abbildung und Erklärung der Piktogramme	DE-2
Technische Daten	DE-2
Allgemeiner Sicherheitshinweis	DE-3
Allgemeine Sicherheitshinweise für Elektrowerkzeuge	DE-3
1) Arbeitsplatzsicherheit	
2) Elektrische Sicherheit	
3) Sicherheit von Personen	
4) Verwendung und Behandlung des Elektrowerkzeuges	
5) Service	
6) Emissionen	
7) Sicherheitshinweise für Kettensägen	
8) Ursachen und Vermeidung eines Rückschlags:	
9) Wichtige Hinweise zu Ihrer persönlichen Sicherheit	
a) Allgemeine Gefahrenhinweise	
b) Hinweise zum sicheren Betrieb der Kettensäge	
c) Hinweise zur Rückschlaggefahr	
d) Hinweise zur sicheren Arbeitstechnik	
Inbetriebnahme	DE-6
1) Öltank füllen	
2) Montage von Schwert und Kette	
3) Anschluss der Kettensäge	
4) Einschalten	
Sicherheitsvorrichtungen an Ihrer Kettensäge	DE-7
1. Kettenbremse	
2. Auslaufbremse	
3. Kettenfangbolzen	
Erläuterung der richtigen Vorgehensweise bei den grundlegenden Arbeiten Fällen, Entasten und Durchsägen (Ablängen)	DE-8
a) Baum fällen	
b) Kerbschnitt setzen	
c) Fällschnitt setzen	
d) Entasten	
e) Baumstamm ablängen	
f) Krallenanschlag	
Wartung und Pflege	DE-9
Bei technischen Problemen	DE-9
Reparaturdienst	DE-9
Entsorgung / Umweltschutz	DE-9
Ersatzteile	DE-10
Gewährleistung- und Garantiebedingungen	DE-10
Konformitätserklärung	DE-10

Vorwort zur Gebrauchsanweisung

Diese Gebrauchsanweisung soll erleichtern, die Maschine kennenzulernen und ihre bestimmungsgemäßen Einsatzmöglichkeiten zu nutzen. Die Gebrauchsanweisung enthält wichtige Hinweise, die Maschine sicher, sachgerecht und wirtschaftlich zu betreiben und damit, Gefahren zu vermeiden, Reparaturen und Ausfallzeiten zu vermindern und die Zuverlässigkeit und Lebensdauer der Maschine zu erhöhen. Die Gebrauchsanweisung muss ständig am Einsatzort der Maschine verfügbar sein.

Die Gebrauchsanweisung ist von jeder Person zu lesen und anzuwenden, die mit Arbeiten mit der Maschine wie z.B. Bedienung, Instandhaltung oder Transport beauftragt ist.

Neben der Gebrauchsanweisung und den im Verwenderland und an der Einsatzstelle geltenden verbindlichen Regelungen zur Unfallverhütung sind auch die anerkannten fachtechnischen Regeln für sicherheits- und fachgerechtes Arbeiten zu beachten sowie die Unfallverhütungsvorschriften der zuständigen Berufsgenossenschaften.

Abbildung und Erklärung der Piktogramme



1+2 Augen- und Gehörschutz tragen!

3 Warnung!

4 Vor Gebrauch Gebrauchsanweisung lesen

5 Dieses Werkzeug nicht dem Regen aussetzen

6 Bei Beschädigung der Anschlussleitung sofort Netzstecker ziehen.

7 Achtung, Rückschlag!

8 Mit beiden Händen halten!

9 Achtung Umweltschutz! Dieses Gerät darf nicht mit dem Hausmüll/Restmüll entsorgt werden.
Das Altgerät nur in einer öffentlichen Sammelstelle abgeben.

Technische Daten

Diese Kettensäge ist nach den Vorschriften gemäß EN 60745-2-13 gebaut und entspricht den Vorschriften des Gerätesicherheitsgesetzes.

Elektro-Kettensäge		KES 1800-35	KES 1800-40
Nennspannung	V~	220-240	220-240
Nennfrequenz	Hz	50	50
Absicherung-(träge)	A	16	16
Nennleistung	W	1800	1800
Schwertlänge	mm	360	400
Kettenbezeichnung		91PJ052X (Orgeon)	91PJ056X (Orgeon)
Kettenteilung	9,53 mm (0,375") 3/8 Zoll		
Kettenstärke	1,3 mm (0,05")		
Kettengeschwindigkeit	m/s	ca. 13,5	ca. 13,5
Gewicht	kg	ca. 4,2	ca. 4,3
Öltankinhalt	ml	100	100

Alle Modelle mit automatischer Kettenschmierung sowie mechanischer Kettenbremse und Auslaufbremse.

Die Typenbezeichnung für die Kette entnehmen Sie bitte dem Typschild

Schutzklasse: II/DIN EN 60745/VDE 0740

Funkentstörung: nach EN 55014

Angaben zur Geräuschemission gemäß Produktsicherheitsgesetz (ProdSG) bzw. EG-Maschinenrichtlinie:

Geräuschemissionswerte nach EN 60745-1:2009: Schalldruckpegel L_{pA}

1800W-35cm: 91,70 dB(A) K 2,5 dB(A); 1800W-40cm: 92,55 dB(A) K 2,5 dB(A)

Vibration nach EN 60745-1:2009

1800W-35cm: 5,944 m/s^2 K 1,5 m/s^2 ; 1800W-40cm: 5,128 m/s^2 K 1,5 m/s^2

 **Achtung: Diese Kettensäge ist nur zum Schneiden von Holz bestimmt !**

Allgemeiner Sicherheitshinweis

Angaben zur Geräuschemission gemäß Produktsicherheitsgesetz (ProdSG) bzw. EG-Maschinenrichtlinie: Der Schalldruckpegel am Arbeitsplatz kann 80 dB (A) überschreiten. In dem Fall sind Schallschutzmaßnahmen für den Bediener erforderlich (z.B. Tragen eines Gehörschutzes).

Bitte beachten Sie: Dieses Gerät darf in Wohngebieten nach der deutschen Maschinenlärmschutzverordnung vom September 2002 an Sonn- und Feiertagen sowie an Werktagen von 20:00 Uhr bis 7:00 Uhr nicht in Betrieb genommen werden.

Beachten Sie zusätzlich auch die landesrechtlichen Vorschriften zum Lärmschutz !

Allgemeine Sicherheitshinweise für Elektrowerkzeuge



Warnung! Lesen Sie alle Sicherheitshinweise und Anweisungen. Versäumnisse bei der Einhaltung der Sicherheitshinweise und Anweisungen können elektrischen Schlag, Brand- und/oder schwere Verletzungen verursachen.

Bewahren Sie alle Sicherheitshinweise und Anweisungen für die Zukunft auf.

Der in den Sicherheitshinweisen verwendete Begriff „Elektrowerkzeug“ bezieht sich auf netzbetriebene Elektrowerkzeuge (mit Netzkabel) und auf akkubetriebene Elektrowerkzeuge (ohne Netzkabel).

1) Arbeitsplatzsicherheit

- Halten Sie Ihren Arbeitsbereich sauber und gut beleuchtet.** Unordnung oder unbeleuchtete Arbeitsbereiche können zu Unfällen führen.
- Arbeiten Sie mit dem Elektrowerkzeug nicht in explosionsgefährdeter Umgebung, in der sich brennbare Flüssigkeiten, Gase oder Stäube befinden.** Elektrowerkzeuge erzeugen Funken, die den Staub oder die Dämpfe entzünden können.
- Halten Sie Kinder und andere Personen während der Benutzung des Elektrowerkzeugs fern.** Bei Ablenkung können Sie die Kontrolle über das Gerät verlieren.

2) Elektrische Sicherheit

- Der Anschlussstecker des Elektrowerkzeugs muss in die Steckdose passen.** Der Stecker darf in keiner Weise verändert werden. Verwenden Sie keine Adapterstecker gemeinsam mit schutzgeerdeten Geräten. Unveränderte Stecker und passende Steckdosen verringern das Risiko eines elektrischen Schlages.
- Vermeiden Sie Körperkontakt mit geerdeten Oberflächen, wie von Rohren, Heizungen, Herden und Kühlschränken.** Es besteht ein erhöhtes Risiko durch elektrischen Schlag, wenn Ihr Körper geerdet ist.
- Halten Sie das Gerät von Regen oder Nässe fern.** Das Eindringen von Wasser in ein Elektrogerät erhöht das Risiko eines elektrischen Schlages.

- Zweckfremden Sie das Kabel nicht, um das Gerät zu tragen, aufzuhängen oder um den Stecker aus der Steckdose zu ziehen.** Halten Sie das Kabel fern von Hitze, Öl, scharfen Kanten oder sich bewegenden Geräteteilen. Beschädigte oder verwickelte Kabel erhöhen das Risiko eines elektrischen Schlages.
- Wenn Sie mit einem Elektrowerkzeug im Freien arbeiten, verwenden Sie nur Verlängerungskabel, die auch für den Außenbereich zugelassen sind.** Die Anwendung eines für den Außenbereich geeigneten Verlängerungskabels verringert das Risiko eines elektrischen Schlages.
- Wenn der Betrieb eines Elektrowerkzeuges in feuchter Umgebung nicht vermeidbar ist, verwenden Sie einen Fehlerstromschutzschalter.** Der Einsatz eines Fehlerstromschutzschalters vermindert das Risiko eines elektrischen Schlages.

3) Sicherheit von Personen

- Seien Sie aufmerksam, achten Sie darauf, was Sie tun, und gehen Sie mit Vernunft an die Arbeit mit einem Elektrowerkzeug.** Benutzen Sie kein Elektrowerkzeug, wenn Sie müde sind oder unter dem Einfluss von Drogen, Alkohol oder Medikamenten stehen. Ein Moment der Unachtsamkeit beim Gebrauch des Elektrowerkzeuges kann zu ernsthaften Verletzungen führen.
- Tragen Sie persönliche Schutzausrüstung und immer eine Schutzbrille.** Das Tragen persönlicher Schutzausrüstung, wie Staubmaske, rutschfeste Sicherheitsschuhe, Schutzhelm oder Gehörschutz, je nach Art und Einsatz des Elektrowerkzeuges, verringert das Risiko von Verletzungen.
- Vermeiden Sie unbeabsichtigte Inbetriebnahme.** Vergewissern Sie sich, dass das Elektrowerkzeug ausgeschaltet ist, bevor Sie es an die Stromversorgung und/oder den Akku anschließen, es aufnehmen oder tragen. Wenn Sie beim Tragen des Gerätes den Finger am Schalter haben oder das Gerät eingeschaltet an die Stromversorgung anschließen, kann dies zu Unfällen führen.
- Entfernen Sie Einstellwerkzeuge oder Schraubenschlüssel, bevor Sie das Elektrowerkzeug einschalten.** Ein Werkzeug oder Schlüssel, der sich in einem drehenden Geräteteil befindet, kann zu Verletzungen führen.
- Vermeiden Sie eine abnormale Körperhaltung.** Sorgen Sie für einen sicheren Stand und halten Sie jederzeit das Gleichgewicht. Dadurch können Sie das Elektrowerkzeug in unerwarteten Situationen besser kontrollieren.
- Tragen Sie geeignete Kleidung.** Tragen Sie keine weite Kleidung oder Schmuck. Halten Sie Haare, Kleidung und Handschuhe fern von sich bewegenden Teilen. Lockere Kleidung, Schmuck oder lange Haare können von sich bewegenden Teilen erfasst werden.
- Wenn Staubabsaug- und Auffangeinrichtungen montiert werden können, vergewissern Sie sich, dass diese angeschlossen sind und richtig verwendet werden.** Verwendung einer Staubabsaugung kann Gefährdungen durch Staub verringern.

4) Verwendung und Behandlung des Elektrowerkzeuges

- a) Überlasten Sie das Gerät nicht. Verwenden Sie für Ihre Arbeit das dafür bestimmte Elektrowerkzeug. *Mit dem passenden Elektrowerkzeug arbeiten Sie besser und sicherer im angegebenen Leistungsbereich.*
- b) Benutzen Sie kein Elektrowerkzeug, dessen Schalter defekt ist. *Ein Elektrowerkzeug, das sich nicht mehr ein- oder ausschalten lässt, ist gefährlich und muss repariert werden.*
- c) Ziehen Sie den Stecker aus der Steckdose und/oder entfernen Sie den Akku, bevor Sie Geräteeinstellungen vornehmen, Zubehörteile wechseln oder das Gerät weglegen. *Diese Vorsichtsmaßnahme verhindert den unbeabsichtigten Start des Gerätes.*
- d) Bewahren Sie unbenutzte Elektrowerkzeuge außerhalb der Reichweite von Kindern auf. Lassen Sie Personen das Gerät nicht benutzen, die mit diesem nicht vertraut sind oder diese Anweisung nicht gelesen haben. *Elektrowerkzeuge sind gefährlich, wenn Sie von unerfahrenen Personen benutzt werden.*
- e) Pflegen Sie das Gerät mit Sorgfalt. Kontrollieren Sie, ob bewegliche Geräteteile einwandfrei funktionieren und nicht klemmen, ob Teile gebrochen oder so beschädigt sind, dass die Funktion des Elektrowerkzeuges beeinträchtigt ist. Lassen Sie beschädigte Teile vor dem Einsatz des Gerätes reparieren. *Viele Unfälle haben ihre Ursache in schlecht gewarteten Elektrowerkzeugen.*
- f) Halten Sie Schneidwerkzeuge scharf und sauber. *Sorgfältig gepflegte Schneidwerkzeuge mit scharfen Schneidkanten verklemmen sich weniger und sind leichter zu führen.*
- g) Verwenden Sie Elektrowerkzeuge, Zubehör, Einsatzwerkzeuge usw. entsprechend diesen Anweisungen und so, wie es für diesen speziellen Gerätetyp vorgeschrieben ist. Berücksichtigen Sie dabei die Arbeitsbedingungen und die auszuführende Tätigkeit. *Der Gebrauch von Elektrowerkzeugen für andere als die vorgesehenen Anwendungen kann zu gefährlichen Situationen führen.*

5) Service

- a) Lassen Sie ihr Elektrowerkzeug nur von qualifiziertem Fachpersonal und nur mit Original-Ersatzteilen reparieren. *Damit wird sichergestellt, dass die Sicherheit des Gerätes erhalten bleibt.*

6) Emissionen

- Der angegebene Schwingungsemissionswert wurde nach einem genormten Prüfverfahren gemessen und kann zum Vergleich mit anderen Elektrowerkzeugen verwendet werden.
- Der angegebene Schwingungsemissionswert kann auch zur Einschätzung von erforderlichen Arbeitspausen verwendet werden.
- Der angegebene Schwingungsemissionswert kann sich während der tatsächlichen Benutzung des Elektrowerkzeuges von dem Angabewert unterscheiden, abhängig von der Art und Weise,

wie das Elektrowerkzeug verwendet wird.

- **Achtung:** legen Sie zum Schutz vor vibrationsbedingten Durchblutungsstörungen der Hände rechtzeitige Arbeitspausen ein

7) Sicherheitshinweise für Kettensägen:

- Halten Sie das Kabel vom Schneidbereich fern. *Während des Arbeitsvorgangs kann das Kabel im Gebüsch verdeckt sein und versehentlich durchtrennt werden.*
- Halten Sie bei laufender Säge alle Körperteile von der Sägekette fern. *Vergewissern Sie sich vor dem Starten der Säge, dass die Sägekette nichts berührt. Beim Arbeiten mit einer Kettensäge kann ein Moment der Unachtsamkeit dazu führen, dass Bekleidung oder Körperteile von der Sägekette erfasst werden.*
- Halten Sie die Kettensäge immer mit Ihrer rechten Hand am hinteren Griff und Ihrer linken Hand am vorderen Griff. *Das Festhalten der Kettensäge in umgekehrter Arbeitshaltung erhöht das Risiko von Verletzungen und darf nicht angewendet werden.*
- Halten Sie das Elektrowerkzeug an den isolierten Griffflächen, da die Sägekette in Berührung mit dem eigenen Netzkabel kommen kann. *Der Kontakt der Sägekette mit einer spannungsführenden Leitung kann metallene Geräteteile unter Spannung setzen und zu einem elektrischen Schlag führen.*
- Tragen Sie Schutzbrille und Gehörschutz. *Weitere Schutzausrüstung für Kopf, Hände, Beine und Füße wird empfohlen. Passende Schutzkleidung mindert die Verletzungsgefahr durch herumfliegendes Spanmaterial und zufälliges Berühren der Sägekette.*
- Arbeiten Sie mit der Kettensäge nicht auf einem Baum. *Bei Betrieb einer Kettensäge auf einem Baum besteht Verletzungsgefahr.*
- Achten Sie immer auf festen Stand und benutzen Sie die Kettensäge nur, wenn Sie auf festem, sicherem und ebenem Grund stehen. *Rutschiger Untergrund oder instabile Standflächen wie auf einer Leiter können zum Verlust des Gleichgewichts oder zum Verlust der Kontrolle über die Kettensäge führen.*
- Rechnen Sie beim Schneiden eines unter Spannung stehenden Astes damit, dass dieser zurückfedert. *Wenn die Spannung in den Holzfasern freikommt, kann der gespannte Ast die Bedienperson treffen und/oder die Kettensäge der Kontrolle entreißen.*
- Seien Sie besonders vorsichtig beim Schneiden von Unterholz und jungen Bäumen. *Das dünne Material kann sich in der Sägekette verfangen und auf Sie schlagen oder Sie aus dem Gleichgewicht bringen.*
- Tragen Sie die Kettensäge am vorderen Griff im ausgeschalteten Zustand, die Sägekette von Ihrem Körper abgewandt. Bei Transport oder Aufbewahrung der Kettensäge stets die Schutzabdeckung aufziehen. *Sorgfältiger Umgang mit der Kettensäge verringert die Wahrscheinlichkeit einer versehentlichen Berührung mit der laufenden Sägekette.*

- **Befolgen Sie die Anweisungen für die Schmierung, die Kettenspannung und das Wechseln von Zubehör.** *Eine unsachgemäß gespannte oder geschmierte Sägekette kann entweder reißen oder das Rückschlagrisiko erhöhen.*
- **Halten Sie Griffe trocken, sauber und frei von Öl und Fett.** *Fettige, ölige Griffe sind rutschig und führen zum Verlust der Kontrolle.*
- **Nur Holz sägen. Die Kettensäge nicht für Arbeiten verwenden, für die sie nicht bestimmt ist – Beispiel: Verwenden Sie die Kettensäge nicht zum Sägen von Plastik, Mauerwerk oder Baumaterialien, die nicht aus Holz sind.** *Die Verwendung der Kettensäge für nicht bestimmungsgemäße Arbeiten kann zu gefährlichen Situationen führen.*

8) Ursachen und Vermeidung eines Rückschlags:

Rückschlag kann auftreten, wenn die Spitze der Führungsschiene einen Gegenstand berührt oder wenn das Holz sich biegt und die Sägekette im Schnitt festklemmt. Eine Berührung mit der Schienenspitze kann in manchen Fällen zu einer unerwarteten nach hinten gerichteten Reaktion führen, bei der die Führungsschiene nach oben und in Richtung der Bedienperson geschlagen wird.

Das Verklemmen der Sägekette an der Oberkante der Führungsschiene kann die Schiene heftig in Bedienerrichtung zurückstoßen.

Jeder dieser Reaktionen kann dazu führen, dass Sie die Kontrolle über die Säge verlieren und sich möglicherweise schwer verletzen. Verlassen Sie sich nicht ausschließlich auf die in der Kettensäge eingebauten Sicherheitseinrichtungen. Als Benutzer einer Kettensäge sollten Sie verschiedene Maßnahmen ergreifen, um unfall- und verletzungsfrei arbeiten zu können.

Ein Rückschlag ist die Folge eines falschen oder fehlerhaften Gebrauchs des Elektrowerkzeugs. Er kann durch geeignete Vorsichtsmaßnahmen, wie nachfolgend beschrieben, verhindert werden:

- **Halten Sie die Säge mit beiden Händen fest, wobei Daumen und Finger die Griffe des Kettensäge umschließen. Bringen Sie Ihren Körper und die Arme in eine Stellung, in der Sie den Rückschlagkräften standhalten können.** *Wenn geeignete Maßnahmen getroffen werden, kann die Bedienperson die Rückschlagkräfte beherrschen. Niemals die Kettensäge loslassen.*
- **Vermeiden Sie eine abnormale Körperhaltung und sägen Sie nicht über Schulterhöhe.** *Dadurch wird ein unbeabsichtigtes Berühren mit der Schienenspitze vermieden und eine bessere Kontrolle der Kettensäge in unerwarteten Situationen ermöglicht.*
- **Verwenden Sie stets vom Hersteller vorgeschriebene Ersatzschiene und Sägeketten.** *Falsche Ersatzschiene und Sägeketten können zum Reißen der Kette und/oder zu Rückschlag führen.*
- **Halten Sie sich an die Anweisungen des Herstellers für das Schärfen und die Wartung der Sägekette.** *Zu niedrige Tiefenbegrenzer erhöhen die Neigung zum Rückschlag.*
- **Legen Sie die Anschlussleitung so, dass sie während des Sägens nicht von Ästen oder Ähnlichem erfasst wird.**

Wichtige Hinweise zu Ihrer persönlichen Sicherheit

A) Allgemeine Gefahrenhinweise

1. Versuchen Sie niemals eine unvollständige Maschine zu benutzen oder eine, die mit einer nicht genehmigten Änderung versehen ist.
2. Diese Geräte sind nicht dafür bestimmt, durch Personen mit mangelnder Erfahrung und/oder mangels Wissen benutzt zu werden oder durch Personen mit eingeschränkten physischen, sensorischen oder geistigen Fähigkeiten, es sei denn, sie werden durch eine für ihre Sicherheit zuständige Person beaufsichtigt oder erhalten von ihr Anweisungen, wie diese Geräte jeweils zu benutzen sind.
3. Kinder und Jugendliche unter 18 Jahren dürfen Elektrokettensägen nicht bedienen. Ausnahme: Auszubildende Jugendliche über 16 Jahre unter Aufsicht eines Fachkundigen.
4. Die Kettensäge darf nur von Personen mit ausreichender Erfahrung bedient werden.
5. Bewahren Sie diese Gebrauchsanweisung stets zusammen mit der Kettensäge auf.
6. Verleihen oder verschenken Sie die Kettensäge nur an Personen, die mit dem Gebrauch vertraut sind. Bitte übergeben Sie dazu jeweils auch diese Gebrauchsanweisung.

B) Hinweise zum sicheren Betrieb der Kettensäge

7. **Achtung!** Vor erstmaligem Gebrauch der Kettensäge lesen Sie bitte die Gebrauchsanweisung sorgfältig durch und lassen Sie sich im Gebrauch einweisen.
8. Bewahren Sie Ihre Elektrowerkzeuge sicher auf. Unbenutzte Elektrowerkzeuge sollten an einem trockenen, hochgelegenen oder abgeschlossenem Ort, außerhalb der Reichweite von Kindern, abgelegt werden.
9. Kontrollieren Sie Verlängerungskabel regelmäßig und ersetzen Sie sie, wenn sie beschädigt sind.
10. Überprüfen Sie die Anschlussleitung vor jedem Gebrauch auf Beschädigung oder Risse. Beschädigte Leitungen müssen ersetzt werden.
11. Bei der Arbeit ist die Kettensäge mit beiden Händen zu führen.
12. Zum Nachspannen der Kette bzw. zum Kettenwechsel oder zur Beseitigung von Störungen muss die Kettensäge vom Stromnetz getrennt werden. - Netzstecker ziehen!
13. Bei Arbeitspausen ist die Maschine so abzulegen, dass niemand gefährdet wird. Ziehen Sie den Netzstecker heraus.
14. Beim Einschalten ist die Kettensäge sicher abzustützen und festzuhalten. Kette und Schwert müssen frei stehen.
15. Bei Beschädigung oder Durchschneiden der Anschlussleitung ist sofort der Stecker zu ziehen.
16. Die Kettensäge darf nur an Schutzkontaktsteckdosen und geprüfter Installation benutzt werden. Wir empfehlen die Verwendung eines Fehlerstromschutzschalters. Die Sicherung muss einen Wert von 16 A haben und darf nicht mit anderen Verbrauchern belastet werden.
17. Bei Gebrauch einer Kabeltrommel muss das Kabel vollständig abgewickelt sein.

18. Achten Sie darauf, dass die Anschlussleitung nicht geknickt oder beschädigt wird.
19. Die Kettensäge darf nur komplett montiert in Betrieb genommen werden. Es dürfen keine Schutzeinrichtungen fehlen.
20. Schalten Sie die Kettensäge sofort aus, wenn Sie Veränderungen an der Maschine wahrnehmen.
21. Halten Sie für eventuelle Unfälle stets einen Verbandskasten nach DIN 13164 bereit.
22. Bei Berührung der Kettensäge mit Erdreich, Steinen, Nägeln oder sonstigen Fremdkörpern bitte sofort den Netzstecker ziehen und Kette sowie Schwert überprüfen.
23. Achten Sie darauf, dass kein Kettenöl ins Erdreich oder in die Kanalisation gelangt - Umweltschutz. Legen Sie die Kettensäge stets auf einer Unterlage ab, da immer etwas Öl von Schwert und Kette tropfen kann.
24. Vermeiden Sie den Gebrauch der Kettensäge bei schlechten Wetterbedingungen, besonders wenn Gefahr eines Gewitters besteht.

C) Hinweise zur Rückschlaggefahr

25. Verwenden Sie möglichst einen Sägebock.
26. Behalten Sie stets die Schwertschärfe im Auge
27. Nur die laufende Sägekette zum Schnitt ansetzen, niemals bei aufgesetzter Kette die Maschine einschalten.
28. Sogenannte Stechschnitte mit der Schwertschärfe dürfen nur von geschultem Personal durchgeführt werden.

D) Hinweise zur sicheren Arbeitstechnik

29. Das Arbeiten auf Leitern, Arbeitsgerüsten oder Bäumen stehend ist verboten.
30. Sorgen Sie dafür, dass sich das Holz während des Schneidens nicht verdrehen kann.
31. Achten Sie auf gesplittertes Holz. Beim Sägen besteht Verletzungsgefahr durch mitgerissene Holzspäne.
32. Benutzen Sie die Kettensäge nicht zum Hebeln oder Bewegen von Holz.
33. Schneiden Sie nur mit der Unterseite des Schwertes. Beim Schneiden mit der Oberseite wird die Kette zurückgestoßen in Richtung des Sägeführers.
34. Achten Sie darauf, dass das Holz frei ist von Steinen, Nägeln oder sonstigen Fremdkörpern.
35. Wir empfehlen, dass ein Erstbenutzer eine praktische Einweisung in den Gebrauch der Kettensäge und die Personenschutz-ausrüstung von einer erfahrenen Bedienperson erhalten sollte und zunächst das Schneiden von Rundholz auf einem Sägebock oder Gestell üben sollte.
36. Vermeiden Sie die Berührung der laufenden Säge mit Erdboden und Drahtzäunen.

Inbetriebnahme

Vor dem Starten

Die Stromversorgung muss mit den Angaben auf dem Typenschild übereinstimmen. Vor Beginn der Arbeiten immer prüfen, ob die Kettensäge richtig funktioniert und sicher zu bedienen ist. Prüfen Sie, ob die Ketten-

schmierung und die Ölstandsanzeige in einwandfreiem Zustand sind.

1. Öltank füllen (Abb. 1)

Die Kettensäge darf niemals ohne Kettenöl betrieben werden, da dies zur Beschädigung von Kette, Schwert und Motor führt. Bei Betrieb ohne Kettenöl wird im Falle der Beschädigung jeder Garantieanspruch abgelehnt.

Verwenden Sie bitte nur Sägekettenöl auf biologischer Basis, welches 100 % biologisch abbaubar ist.

Bio-Sägekettenöl bekommen Sie überall im Fachhandel. Verwenden Sie kein Altöl. Dies führt zur Beschädigung Ihrer Kettensäge und zum Verlust der Garantie.

- Zum Füllen des Öltanks ziehen Sie bitte den Netzstecker.
- Öffnen Sie den Drehverschluss und legen Sie ihn so ab, dass die Dichtung im Tankverschluss nicht verloren geht.
- Füllen Sie ca. 100 ml Öl mit einem Trichter in den Tank und drehen Sie den Tankverschluss fest zu.
- Der Ölstand lässt sich am Sichtfenster 1 erkennen. Wollen Sie die Maschine längere Zeit nicht benutzen, entfernen Sie bitte das Kettenöl aus dem Öltank.
- Vor dem Transport oder Versand der Kettensäge sollte ebenfalls der Öltank geleert werden.
- Vor Arbeitsbeginn Funktion der Kettenschmierung überprüfen. Säge mit montierter Schneidgarnitur einschalten und bei genügend Abstand über einen hellen Grund halten (Vorsicht, keine Bodenberührung!). Zeigt sich eine Ölspur, arbeitet die Kettenschmierung einwandfrei.
- Legen Sie nach Gebrauch die Kettensäge waagrecht auf eine saugfähige Unterlage ab. Es können durch die Ölverteilung an Schwert, Kette und Antrieb noch einige Tropfen Öl austreten.

2. Montage von Schwert und Kette (Abb. 2 - 4)



Achtung! Verletzungsgefahr. Benutzen Sie bei der Montage der Kette Sicherheitshandschuhe.

- Legen Sie die Sägekette auf eine stabile Unterlage.
- Lösen Sie die Befestigungsmutter und entfernen Sie diese Schutzkappe vorher abziehen.
- Ziehen Sie den Ritzeldeckel ab.
- Legen Sie die Sägekette auf das Schwert auf und beachten Sie die Laufrichtung der Kette. **Die Schneidezähne müssen auf der Oberseite des Schwertes nach vorn zeigen** (siehe Abb. 4).
- Legen Sie das freistehende Ende der Sägekette über das Kettenantriebsrad (siehe Abb. 2, B) und das Schwert 5 mit dem Langloch über Schwertführung und Kettenspannbolzen.
- Beachten Sie, dass der Kettenspannbolzen genau in der kleinen Öffnung im Schwert sitzt (siehe Abb. 2, A). Er muss durch die Öffnung sichtbar sein.
- Schieben Sie nun das Schwert zusammen mit der Kette nach vorn. Beachten Sie, dass alle Kettenglieder genau in der Schwertnut sitzen und dass die Sägekette exakt um das Kettenantriebsrad herum geführt ist.
- Setzen Sie den Ritzeldeckel wieder auf und drücken ihn fest an.

- Montieren Sie die Befestigungsmutter wieder. Die Befestigungsmutter wird zunächst nur handfest angezogen.
- Spannen Sie die Kette. Dazu drehen Sie die Kettenspannschraube (siehe Abb.3, C) im Uhrzeigersinn. Die Kette sollte so gespannt sein, dass sie sich etwa 3 mm in der Schwertmitte abheben lässt (Abb. 4).
- Zum Schluss ziehen Sie die Befestigungsmutter mittels Kombi Schlüssel fest an. Drücken Sie die Schutzkappe auf die Mutter.

Die Kettenspannung hat großen Einfluss auf die Lebensdauer der Schneidgarnitur, sie muss öfters kontrolliert werden. Bei Erwärmung der Kette auf Betriebstemperatur dehnt sie sich aus und muss nachgespannt werden. Eine neue Sägekette muss öfters nachgespannt werden, bis sie sich gelängt hat.

 **Achtung: Während der Einlaufzeit muss die Kette häufiger nachgespannt werden. Sofort nachspannen, wenn Kette flattert oder aus der Nut heraustritt!**

Lockern Sie zum Spannen der Kette die Mutter. Drehen Sie anschließend die Kettenspannschraube (Abb.3, C) auf der Frontseite der Kettensäge im Uhrzeigersinn. Spannen Sie die Kette so weit, dass sie sich in Schwertmitte um etwa 3 mm abheben lässt, wie in Abb. 4 gezeigt.

3. Anschluss der Kettensäge (Abb. 5)

Wir empfehlen, die Kettensäge zusammen mit einer Fehlerstromschutzeinrichtung zu betreiben mit einem maximalen Auslösestrom von 30mA.

Dieses Gerät ist für den Betrieb an einem Stromversorgungsnetz mit einer Systemimpedanz Z_{max} am Übergabepunkt (Hausanschluss) von maximal 0,4 Ohm vorgesehen. Der Anwender hat sicherzustellen, dass das Gerät nur an einem Stromversorgungsnetz betrieben wird, das diese Anforderung erfüllt. Wenn nötig, kann die Systemimpedanz beim lokalen Energieversorgungsunternehmen erfragt werden.

 **Verwenden Sie nur Verlängerungsleitungen, die für den Außengebrauch zugelassen sind und die nicht leichter sind als Gummischlauchleitungen H07 RN-F nach DIN/VDE 0282 mit mindestens 1,5 mm². Sie müssen spritzwassergeschützt sein. Bei Beschädigung der Anschlussleitung dieses Gerätes darf diese nur durch eine vom Hersteller benannte Reparaturwerkstatt ersetzt werden, weil Spezialwerkzeug erforderlich ist. Ortsveränderliche Geräte, die im Freien verwendet werden, sollten über Fehlerstromschutzschalter angeschlossen werden.**

Diese Kettensäge ist zur Sicherung der Anschlussleitung mit einer Zugentlastung ausgestattet. Verbinden Sie zunächst den Gerätestecker mit der Anschlussleitung. Bilden Sie dann mit der Anschlussleitung eine enge Schlaufe und schieben Sie diese durch die Öffnung auf der Hinterseite des Handgriffs. Legen Sie dann die Schlaufe über den Zugentlastungshaken, wie in der Abb. 5 gezeigt. Die Steckverbindung ist nun gegen selbsttätiges Lösen gesichert.

4. Einschalten (Abb. 6 + 7)

- Halten Sie die Säge mit beiden Händen fest, wobei Daumen und Finger die Griffe der Kettensäge umschließen (Abb. 6).
- Drücken Sie mit dem Daumen den Sperrknopf 13 an der linken Seite des hinteren Handgriffs und danach den Betriebsschalter 9.
- Der Sperrknopf 13 dient nur zur Einschaltentriegelung und braucht nach dem Einschalten nicht weiter gedrückt zu werden.
- Zum Ausschalten lassen Sie den Schalter 9 los.

 **Achtung: Die Sägekette läuft sofort mit hoher Geschwindigkeit an. Beim Ablegen der Säge nie die Kette mit Steinen oder Metallgegenständen in Berührung bringen.**

Warnung!

Die ausgedehnte Nutzung eines Werkzeugs setzt den Nutzer Erschütterungen aus, die zur Weißfingerkrankheit (Raynaud-Syndrom) oder zum Karpaltunnelsyndrom führen können.

Dieser Zustand verringert die Fähigkeit der Hand, Temperaturen zu empfinden und zu regulieren, verursacht Taubheit und Hitzeempfindungen und kann zu Nerven- und Kreislaufschäden und Gewebetod führen.

Nicht alle Faktoren, die zur Weißfingerkrankheit führen, sind bekannt, aber kaltes Wetter, Rauchen und Krankheiten, die Blutgefäße und den Blutkreislauf betreffen sowie große bzw. lang andauernde Belastung durch Erschütterungen werden als Faktoren in der Entstehung der Weißfingerkrankheit genannt. Beachten Sie Folgendes, um das Risiko der Weißfingerkrankheit und des Karpaltunnelsyndroms zu verringern:

- Tragen Sie Handschuhe und halten Sie Ihre Hände warm.
- Warten Sie das Gerät gut. Ein Werkzeug mit lockeren Komponenten oder beschädigten oder abgenutzten Dämpfern neigen zu größerer Vibration.
- Halten Sie den Griff stets fest, aber umklammern Sie die Handgriffe nicht ständig mit übermäßigem Druck. Machen Sie viele Pausen.

Alle oben genannte Vorkehrungen können das Risiko der Weißfingerkrankheit oder des Karpaltunnelsyndrom nicht ausschließen. Langzeit- und regelmäßigen Nutzern wird daher empfohlen, den Zustand Ihrer Hände und Finger genau zu beobachten. Suchen Sie unverzüglich einen Arzt auf, falls eines der obigen Symptome auftauchen sollte.

Sicherheitsvorrichtungen an Ihrer Kettensäge

1. Kettenbremse (Abb. 8)

Diese Kettensäge ist mit einer mechanischen Kettenbremse ausgerüstet. Im Falle des Hochschlagens der Säge durch Berühren der Schwertspitze mit Holz oder einem festen Gegenstand wird der Antrieb der Sägekette durch Auslösen des Handschutz 4 sofort gestoppt, der Motor läuft dabei weiter. Der Bremsvorgang wird ausgelöst, indem Ihr Handrücken am vorderen Handgriff 2 gegen den Handschutz 4 drückt oder vollautomatisch durch die Massentragheit von Handschutz und weiteren

Bauteilen.. Die Kettenbremse sollte vor Einsatz der Säge auf ihre Funktion geprüft werden.



Achtung: Beim Lösen der Kettenbremse (Handschutz nach hinten in Richtung Handgriff ziehen und einrasten) darf kein Schalter gedrückt sein!

Achten Sie darauf, dass vor Inbetriebnahme der Kettensäge immer der Handschutz 4 in der Betriebsposition eingerastet ist. Dazu Handschutz nach hinten ziehen in Richtung Handgriff.

2. Auslaufbremse

Diese Kettensäge ist nach den neusten Vorschriften mit einer mechanischen Auslaufbremse ausgestattet. Diese ist mit der Kettenbremse gekoppelt und bewirkt ein Abbremsen der laufenden Kette, nachdem die Kettensäge ausgeschaltet wird.

Ihre Funktion wird mit Loslassen des Ein/Aus-Schalters in Kraft gesetzt. Diese Auslaufbremse verhindert die Verletzungsgefahr durch die nachlaufende Kette.

3. Kettenfangbolzen (Abb. 9)

Diese Kettensäge ist mit einem Kettenfangbolzen (17) ausgerüstet. Falls es während des Sägebetriebes zum Kettenbruch kommen sollte, fängt der Kettenbolzen das schlagende Kettenende ab und verhindert dadurch Verletzungen an der Hand des Sägeführers.

Erläuterung der richtigen Vorgehensweise bei den grundlegenden Arbeiten Fällen, Entasten und Durchsägen (Ablängen) (Abb. 10 - 17)

a) Baum fällen

Wird von zwei oder mehreren Personen gleichzeitig zugeschnitten und gefällt, so sollte der Abstand zwischen den fallenden und zuschneidenden Personen mindestens die doppelte Höhe des zu fallenden Baumes betragen. Beim Fällen von Bäumen ist darauf zu achten, dass andere Personen keiner Gefahr ausgesetzt werden, keine Versorgungsleitungen getroffen und keine Sachschäden verursacht werden. Sollte ein Baum mit einer Versorgungsleitung in Berührung kommen, so ist das Versorgungsunternehmen sofort in Kenntnis zu setzen.

Bei Sägearbeiten am Hang sollte sich der Bediener der Kettensäge im Gelände oberhalb des zu fallenden Baums aufhalten, da der Baum nach dem Fällen wahrscheinlich bergab rollen oder rutschen wird.

Vor dem Fällen sollte ein Fluchtweg geplant und wenn nötig freigemacht werden. Der Fluchtweg sollte von der erwarteten Falllinie aus schräg nach hinten wegführen, wie in Bild 10 dargestellt.

Vor dem Fällen sind die natürliche Neigung des Baumes, die Lage größerer Äste und die Windrichtung in Betracht zu ziehen, um die Fallrichtung des Baumes beurteilen zu können.

Schmutz, Steine, lose Rinde, Nägel, Klammern und Draht sind vom Baum zu entfernen.

b) Kerbschnitt setzen

Sägen Sie im rechten Winkel zur Fallrichtung eine Kerbe mit einer Tiefe von 1/3 des Baumdurchmessers, wie in

Bild 11 gezeigt. Zuerst den unteren waagrechten Kerbschnitt durchführen. Dadurch wird das Einklemmen der Sägekette oder der Führungsschiene beim Setzen des zweiten Kerbschnitts vermieden.

c) Fällschnitt setzen

Den Fällschnitt mindestens 50 mm oberhalb des waagrechten Kerbschnitts ansetzen, wie in Bild 11 gezeigt. Den Fällschnitt parallel zum waagrechten Kerbschnitt ausführen. Den Fällschnitt nur so tief einsägen, dass noch ein Steg (Fälleiste) stehen bleibt, der als Scharnier wirken kann. Der Steg verhindert, dass sich der Baum dreht und in die falsche Richtung fällt. Sägen Sie den Steg nicht durch.

Bei Annäherung des Fällschnitts an den Steg sollte der Baum zu fallen beginnen. Wenn sich zeigt, dass der Baum möglicherweise nicht in die gewünschte Richtung fällt oder sich zurückneigt und die Sägekette festklemmt, den Fällschnitt unterbrechen und zur Öffnung des Schnitts und zum Umlegen des Baumes in die gewünschte Falllinie Keile aus Holz, Kunststoff oder Aluminium verwenden.

Wenn der Baum zu fallen beginnt, die Kettensäge aus dem Schnitt entfernen, ausschalten, ablegen und den Gefahrenbereich über den geplanten Fluchtweg verlassen. Auf herunterfallende Äste achten und nicht stolpern.

d) Entasten

Hierunter versteht man das Abtrennen der Äste vom gefällten Baum. Beim Entasten größere nach unten gerichtete Äste, die den Baum stützen, vorerst stehen lassen. Kleinere Äste, gemäß Bild 12, mit einem Schnitt trennen. Äste, die unter Spannung stehen, sollten von unten nach oben gesägt werden, um ein Einklemmen der Säge zu vermeiden.

e) Baumstamm ablängen

Hierunter versteht man das Teilen des gefällten Baumes in Abschnitte. Achten Sie auf Ihren sicheren Stand und die gleichmäßige Verteilung Ihres Körpergewichts auf beide Füße. Falls möglich, sollte der Stamm durch Äste, Balken oder Keile unterlegt und gestützt sein. Folgen Sie den einfachen Anweisungen für leichtes Sägen.

Wenn die gesamte Länge des Baumstammes gleichmäßig aufliegt, wie in Bild 13 gezeigt, wird von oben her gesägt.

Wenn der Baumstamm an einem Ende aufliegt, wie in Bild 14 gezeigt, zuerst 1/3 des Stammdurchmessers von der Unterseite her sägen, dann den Rest von oben auf Höhe des Unterschnitts.

Wenn der Baumstamm an beiden Enden aufliegt, wie in Bild 15 gezeigt, zuerst 1/3 des Stammdurchmessers von der Oberseite her sägen, dann 2/3 von der Unterseite auf Höhe des Oberschnitts.

Bei Sägearbeiten am Hang stets oberhalb des Baumstammes stehen, wie in Bild 16 gezeigt. Um im Moment des "Durchsägens" die volle Kontrolle zu behalten, gegen Ende des Schnitts den Anpressdruck reduzieren, ohne den festen Griff an den Handgriffen der Kettensäge zu lösen. Darauf achten, dass die Sägekette nicht den Boden berührt. Nach Fertigstellung des Schnitts den Stillstand der Sägekette abwarten, bevor man die Kettensäge dort

entfernt. Den Motor der Kettensäge immer ausschalten, bevor man von Baum zu Baum wechselt.

f) Krallenanschlag (Abb. 17)

- Drücken Sie den Krallenanschlag in den Stamm, und führen Sie mit dem Krallenanschlag als Drehpunkt eine Bogenbewegung der Maschine durch, wodurch die Kette in das Holz schneidet.
- Wiederholen Sie bei Bedarf den Arbeitsschritt, indem Sie den Ansetzpunkt des Krallenanschlags verändern.

Wartung und Pflege

Vor allen Wartungs- und Pflegearbeiten ist immer der Netzstecker zu ziehen.

- Reinigen Sie jeweils nach Gebrauch Ihre Kettensäge von Sägespänen und Öl. Achten Sie besonders darauf, dass die Luftschlitze für die Motorkühlung im Gehäuse der Kettensäge frei sind (Gefahr der Überhitzung).
- Bei starker Verschmutzung der Sägekette bzw. bei Verharzung muss die Kette demontiert und gereinigt werden. Legen Sie die Kette dazu einige Stunden in ein Gefäß mit Kettensägenreiniger. Danach mit klarem Wasser abspülen und falls die Kette nicht sofort benutzt wird, diese mit Service Spray oder einem handelsüblichen Antikorrosionsspray behandeln.
- Nur bei Verwendung von Bio-Kettenöl: Da einige Bio-Ölsorten nach längerer Zeit zu Verkrustung neigen können, sollte das Ölsystem vor längerer Lagerung der Kettensäge durchgespült werden. Füllen Sie dazu Kettensägenreiniger bis zur Hälfte (ca. 50 ml) in den geleerten Öltank und verschließen Sie diesen wie gewohnt. Schalten Sie anschließend die Kettensäge ohne montiertes Schwert und Kette solange ein, bis die ganze Spülflüssigkeit aus der Ölöffnung der Kettensäge ausgetreten ist. Vor erneutem Gebrauch der Kettensäge unbedingt wieder Öl einfüllen.
- Säge nicht im Freien oder in feuchten Räumen lagern.
- Prüfen Sie nach jedem Gebrauch alle Teile der Kettensäge auf Verschleiß, insbesondere Kette, Schwert und Kettenantriebsrad.
- Achten Sie immer auf richtige Spannung der Sägekette. Eine zu locker sitzende Kette kann bei Betrieb abspringen und zu Verletzungen führen. Bei Beschädigung der Kette muss diese sofort ersetzt werden. Die Mindestlänge der Schneidezähne sollte mindestens 4 mm betragen.
- Überprüfen Sie das Motorgehäuse und das Anschlusskabel nach Gebrauch auf Beschädigung. Bei Anzeichen einer Beschädigung übergeben Sie bitte Ihre Kettensäge einer Fachwerkstatt bzw. dem Werkkundendienst.
- Überprüfen Sie bei jedem Gebrauch Ihrer Kettensäge den Ölstand und die Ölung. Fehlende Ölung führt zur Beschädigung von Kette, Schwert und Motor.
- Überprüfen Sie vor jedem Gebrauch Ihrer Kettensäge die Schärfe der Kette. Stumpfe Ketten führen zur Überhitzung des Motors.
- Da zum Schärfen einer Sägekette einige Fachkenntnisse erforderlich sind, empfehlen wir, das Nachschärfen von einer Fachwerkstatt durchführen zu lassen.

- Bevor Sie die Kettensäge transportieren, entfernen Sie immer den Stecker aus der Steckdose und schieben Sie den Kettenschutz über die Schiene und Kette. Wenn mehrere Schnitte mit der Kettensäge durchzuführen sind, muss die Säge zwischen den Schnitten ausgeschaltet werden.
- Wenn Sie ein Fahrzeug verwenden, um die Maschine zu transportieren, positionieren Sie sie so, dass sie keine Gefahr für Personen verursachen kann, und befestigen Sie sie gut.

Bei technischen Problemen

- **Maschine läuft nicht an:** Steckdose überprüfen, ob Spannung vorhanden. Verlängerungsleitung überprüfen auf Unterbrechung. Sollte dies zu keinem Ergebnis führen, geben Sie die Kettensäge in die Fachwerkstatt oder zum Werkkundendienst.
- **Kette läuft nicht:** Stellung des Handschutzes überprüfen (siehe Abb. 8). Kette läuft nur bei gelöster Bremse.
- **Starke Funkenbildung am Motor:** Motor oder Kohlebürste beschädigt. Geben Sie die Kettensäge in die Fachwerkstatt oder zum Werkkundendienst.
- **Öl fließt nicht:** Kontrollieren Sie den Ölstand. Reinigen Sie die Öldurchflussöffnungen im Schwert (siehe auch entsprechende Hinweise unter Wartung und Pflege). Falls dies zu keinem Erfolg führt, geben Sie Ihre Kettensäge zum Werkkundendienst oder in eine Fachwerkstatt.



Achtung: Weitere Wartungs- und Reparaturarbeiten als in dieser Gebrauchsanweisung angegeben, dürfen nur durch autorisierte Fachkräfte bzw. den Werkkundendienst durchgeführt werden.



Achtung: Bei Beschädigung der Anschlussleitung dieses Gerätes darf diese nur durch eine vom Hersteller benannte Reparaturwerkstatt oder vom Werkkundendienst ausgetauscht werden, da hierfür Spezialwerkzeug erforderlich ist.

Reparaturdienst

Reparaturen an Elektrowerkzeugen dürfen nur durch eine Elektro-Fachkraft ausgeführt werden. Bitte beschreiben Sie bei der Einsendung zur Reparatur den von Ihnen festgestellten Fehler.

Entsorgung und Umweltschutz

Wenn Ihr Gerät eines Tages unbrauchbar wird oder Sie es nicht mehr benötigen, geben Sie das Gerät bitte auf keinen Fall in den Hausmüll, sondern entsorgen Sie es umweltgerecht. Geben Sie das Gerät bitte in einer Verwertungsstelle ab. Kunststoff- und Metallteile können hier getrennt und der Wiederverwertung zugeführt werden. Auskunft hierzu erhalten Sie auch in Ihrer Gemeinde- oder Stadtverwaltung.

Ersatzteile

Ersatzkette 35 cm Art.-Nr. 27111011
Ersatzkette 40 cm Art.-Nr. 27110996

Gewährleistung- und Garantiebedingungen

Für dieses Elektrowerkzeug leisten wir unabhängig von den Verpflichtungen des Händlers aus dem Kaufvertrag gegenüber dem Endabnehmer wie folgt Garantie:

Die Garantiezeit beträgt 24 Monate und beginnt mit der Übergabe die durch Originalkaufbeleg nachzuweisen ist. Bei kommerziellem Einsatz sowie Verleih reduziert sich die Garantiezeit auf 12 Monate. Ausgenommen von der Garantie sind Verschleißteile, Akkus und Schäden die durch Verwendung falscher Zubehörteile, Reparaturen mit Nichtoriginalteilen, Gewaltanwendungen, Schlag und Bruch sowie mutwillige Motorüberlastung entstanden sind. Garantieaustausch erstreckt sich nur auf defekte Teile, nicht auf komplette Geräte. Garantiereparaturen dürfen nur von autorisierten Werkstätten oder vom Werkkundendienst durchgeführt werden. Bei Fremdeingriff erlischt die Garantie.

Porto, Versand- und Nachfolgekosten gehen zu Lasten des Käufers.

EG-Konformitätserklärung

Wir, **Ikra GmbH, Schlesierstraße 36, 64839 Münster, Germany**, erklären in alleiniger Verantwortung, dass die **Kettensäge KES 1800-35, KES 1800-40**, auf die sich diese Erklärung bezieht, den einschlägigen Sicherheits- und Gesundheitsanforderungen der EG-Richtlinien **2006/42/EG** (Maschinenrichtlinie), **2004/108/EG** (EMV-Richtlinie), **2011/65/EG** (RoHS-Richtlinie) und **2000/14/EG** (Geräuschrichtlinie) entspricht. Zur sachgerechten Umsetzung der in den EG-Richtlinien genannten Sicherheits- und Gesundheitsanforderungen wurden folgende Normen und/oder technische Spezifikation(en) herangezogen:

2006/42/EG Anhang I

EN 60745-1:2009+A11; EN 60745-2-13:2009+A1

ZEK 01.4-08/11.11

EN 55014-1:2006+A1+A2; EN 55014-2:1997+A1+A2

EN 61000-3-2:2006+A1+A2; EN 61000-3-11:2000

Baumusterprüfbescheinigung: BM 50254513 0001; BM 50254513 0002;

TÜV Rheinland LGA Products GmbH

Notified under No. 0197

gemessener Schalleistungspegel L_{WA}
1800W/35cm: 102,42 dB(A)
1800W/40cm: 103,55 dB(A)

garantierter Schalleistungspegel L_{WA}
108,0 dB(A)

Konformitätsbewertungsverfahren nach Anhang V /
Richtlinie 2000/14/EG

Das Baujahr ist auf dem Typschild aufgedruckt und zusätzlich anhand der fortlaufenden Seriennummer feststellbar.

Münster, 21.05.2013



Gerhard Knorr, Technische Leitung Ikra GmbH

Aufbewahrung der technischen Unterlagen:
Gerhard Knorr, Kärcherstraße 57, DE-64839 Münster

Obsah	Strana
Předmluva k návodu k obsluze	CZ-2
Informační piktogramy umístěné na řetězové pile	CZ-2
Technické údaje	CZ-2
Všeobecné bezpečnostní pokyny	CZ-3
Všeobecné bezpečnostní pokyny pro elektrické nářadí	CZ-3
1) Bezpečnost na pracovišti	
2) Elektrická bezpečnost	
3) Bezpečnost osob	
4) Používání a ošetřování elektrického nářadí	
5) Servis	
6) Emise	
7) Bezpečnostní pokyny pro řetězové pily	
8) Příčiny vzniku a předcházení zpětnému vrhu	
9) Důležité pokyny pro Vaši osobní bezpečnost	
a) Všeobecné pokyny	
b) Informace k bezpečnému provozu řetězové pily	
c) Informace k nebezpečí zpětných vrhů	
d) Informace k bezpečné technice práce	
Uvedení do provozu	CZ-6
1) Naplnění olejové nádrže	
2) Montáž lišty a řetězu	
3) Připojení řetězové pily	
4) Zapnutí	
Bezpečnostní zařízení na Vaší řetězové pile	CZ-7
1. Brzda řetězu	
2. Doběhová brzda	
3. Zachycovací kolík řetězu	
Vysvětlení správného postupu při základních pracích: kácení stromu, odvětvování a přeřezávání (krácení kmenů na špalky)	CZ-7
a) Kácení stromu	
b) Provedení vrubového (klínovitého) zářezu	
c) Provedení finálního řezu při kácení	
d) Odvětvování	
e) Krácení kmene	
Zubová opěrka	
Údržba a péče	CZ-8
Při technických problémech	CZ-8
Opravy	CZ-9
Likvidace a ochrana životního prostředí	CZ-9
Náhradní díly	CZ-9
Záruční podmínky	CZ-9
ES Prohlášení o shodě	CZ-9

Elektrická řetězová pila

Předmluva k návodu k obsluze

Tento návod k obsluze má ulehčit poznání přístroje, jakož i využití jemu odpovídajících možností nasazení. Návod k obsluze obsahuje důležité informace, jak přístroj odborně a hospodárně využívat, a tím se vyvarovat úrazům, vyhnout se opravám a prostožům a zvýšit spolehlivost a životnost přístroje.

Návod k obsluze musí být pokaždé k dispozici při použití přístroje.

Návod k obsluze si musí přečíst a dodržovat každá osoba, která byla pověřena prací s přístrojem, jako např. ovládáním přístroje, údržbou anebo dopravou přístroje.

Kromě návodu k obsluze se v zemi použití, jakož i na místě nasazení platných a závazných pravidel předcházení úrazům, musí dodržovat i uznaná odborně-technická pravidla pro bezpečnou a odbornou práci, jakož i bezpečnostní předpisy patřících cechovních spolků.

Informační piktogramy umístěné na řetězové pile



1+2 Použijte ochranu očí a sluchu!

3 Varování!

4 Přečtěte si návod k použití!

5 Tento elektrický přístroj nevystavujte dešti!

6 Při poškození nebo přeseknutí přírodního kabelu ihned vytáhněte vidlici ze zásuvky!

7 Pozor, nebezpečí zpětného vrhu!

8 Držte oběma rukama!

9 Pozor! Ochrana životního prostředí! Tento přístroj se nesmí likvidovat společně s domovním/komunálním odpadem. Vysloužilý přístroj je zapotřebí odevzdat ve sběrně, zabývající se ekologickou likvidací odpadu.

Technické údaje

Přístroje jsou zkonstruované podle předpisů, DIN EN 60745-2-13, a v plné míře vyhovují předpisům Zákona o bezpečnosti přístrojů a produktů.

Model		KES 1800-35	KES 1800-40
imenovitě napětí sítě	V~	220-240	220-240
imenovitý kmitočet	Hz	50	50
pojistka (pomalá)	A	16	16
imenovitý příkon	W	1800	1800
délka lišty	mm	360	400
Typ řetězu		91PJ052X (Orgeon)	91PJ056X (Orgeon)
Dělení řetězu		9,53 mm (0,375") 3/8 palce	
Šířka hnacího článku řetězu		1,3 mm (0,05")	
rychlost řetězu	m/sek.	asi 13,5	asi 13,5
hmotnost	kg	asi 4,2	asi 4,3
olej	ml	100	100

Všechny modely s automatickým mazáním řetězu jakož i s mechanickou brzdou řetězu a brzdou doběhu.

Ochranná třída: II/DIN EN 60745/VDE 0740

Odrušení jiskření: EN 55014

Údaje k emisím hluku podle zákona o bezpečnosti produktů ProdSG resp. EU-směrnice o strojích

Hodnoty hlukové emise EN 60745-1:2009:

hladina akustického tlaku podle L_{pA}

1800W-35cm: 91,70 dB(A) K 2,5 dB(A); 1800W-40cm: 92,55 dB(A) K 2,5 dB(A)

Měrné hodnoty vibrací podle EN 60745-1:2009:

1800W-35cm: 5,944 m/s^2 K 1,5 m/s^2 ; 1800W-40cm: 5,128 m/s^2 K 1,5 m/s^2

 **Pozor: tato řetězová pila je určena pouze k řezání dřeva!**

Všeobecné bezpečnostní pokyny

Základní informace o hlučnosti stroje: hladina akustického tlaku v místě obsluhy může při práci dosáhnout až 80 dB(A). V takovém případě se doporučuje používat osobní ochranné pomůcky na ochranu sluchu (např. chrániče sluchu).

Pozor: Ochrana proti hluku! Dodržujte při uvedení do provozu regionální předpisy.

Všeobecné bezpečnostní pokyny pro elektrické nářadí



Varování! Pročtěte si všechna bezpečnostní upozornění a pokyny. *Opomenutí při dodržování těchto bezpečnostních upozornění a pokynů může vést k úrazu elektrickým proudem, ke vzniku požáru a/nebo k vážnému zranění osob.*

Uschovejte si všechna bezpečnostní upozornění a pokyny k budoucímu použití.

V těchto bezpečnostních upozorněních používaný pojem „elektrické nářadí“ se vztahuje na elektrické nářadí napájené ze sítě (se síťovými kabely) a na elektrické nářadí napájené akumulátory (bez síťových kabelů).

1) Bezpečnost na pracovišti

- Udržujte svůj pracovní úsek čistý a dobře osvětlený. Nepořádek nebo neosvětlené pracovní úseky mohou zapříčinit nehody.
- S elektrickým nářadím nepracujte v prostředí s nebezpečím výbuchu, ve kterém se vyskytují hořlavé kapaliny, plyny nebo prášky. Elektrické nářadí vytváří jiskry, které mohou prach nebo páry zapálit.
- Dbejte na to, aby při práci s elektrickým nářadím byly děti a jiné osoby v bezpečné vzdálenosti. V případě odvrácení pozornosti můžete ztratit kontrolu nad přístrojem.

2) Elektrická bezpečnost

- Připojovací vidlice elektrického nářadí se musí hodit do zásuvky. Vidlice nesmí být v žádném případě změněna. Nepoužívejte žádné zásuvkové adaptéry společně s přístroji, které mají ochranné uzemnění. Nezměněné vidlice a vhodné zásuvky snižují riziko úrazu elektrickým proudem.
- Vyhýbejte se tělesnému kontaktu s uzemněnými povrchy jako rourami, topeními, kamny a lednicemi. V případě, že je tělo uzemněno, je riziko úrazu elektrickým proudem vyšší.
- Přístroj nevystavujte dešti nebo mokrému prostředí. Vniknutí vody do elektrického přístroje zvyšuje riziko úrazu elektrickým proudem.
- Nepoužívejte kabel na jiné jako určené účely, nepřenášejte ani nezavěšujte přístroj za kabel a ani nevytahujte vidlici ze zásuvky za kabel. Chraňte kabel před vysokými teplotami, olejem, ostrými hranami nebo pohyblivými částmi přístroje. Poškozené nebo pokroucené kabely zvyšují nebezpečí úrazu elektrickým proudem.
- Pokud s elektrickým přístrojem pracujete venku, používejte pouze takové prodlužovací ka-

bely, které jsou určené k použití venku. Použití kabelu určeného k použití venku snižuje riziko úrazu elektrickým proudem.

- Pokud se nedá vyhnout použití elektrického nářadí ve vlhkém prostředí, použijte napájení chráněné proudovým chráničem (RCD). Používání RCD omezuje nebezpečí úrazu elektrickým proudem.

3) Bezpečnost osob

- Buďte pozorní, dávejte pozor na to, co děláte, přistupujte k práci s elektrickým nářadím s rozvahou. Nepoužívejte elektrické nářadí, jste-li unaveni nebo jste-li pod vlivem drog, alkoholu nebo léků. Malý moment nepozornosti při práci s elektrickým nářadím může mít za následek vážná zranění.
 - Používejte osobní ochranné vybavení a vždy noste ochranné brýle. Používání osobního ochranného vybavení jako masky proti prachu, protismykové bezpečnostní obuvi, ochranné přílby nebo protihlukové ochrany sluchu, vždy podle druhu a použití elektrického nářadí, snižuje riziko zranění.
 - Předcházejte náhodnému uvedení přístroje do provozu. Zkontrolujte, zda je elektrické nářadí vypnuté dříve, nežli ho připojíte k síti a/nebo akumulátoru, uchopíte nebo ponese. Pokud přístroj přenášíte s prstem na spínači nebo zapnutý přístroj připojíte k proudovému napájení, může to mít za následek nehodu.
 - Před zapnutím přístroje odstraňte všechny nastavovací nástroje nebo klíče. Nástroj nebo klíč, který se nachází v rotující části přístroje, může způsobit zranění.
 - Vyhýbejte se nezvyklému držení těla. Dbejte na stabilní postoj a vždycky udržujte rovnováhu. Tím můžete elektrické nářadí lépe kontrolovat v nečekaných situacích.
 - Noste vhodné oblečení. Nenoste volné oblečení nebo ozdoby. Držte v bezpečné vzdálenosti od pohyblivých dílů vlasy, oděv a rukavice. Volné oblečení, ozdoby nebo dlouhé vlasy se mohou od pohyblivých dílů zachytit.
 - Pokud je možné namontovat zařízení k odsávání prachu a zachytá zařízení, zkontrolujte, zda jsou tato zapojená a správně použita. Použití zařízení k odsávání prachu může snížit ohrožení prachem.
- ### 4) Používání a ošetřování elektrického nářadí
- Přístroj nepřetěžujte. Ke své práci používejte vždy k tomu určené elektrické nářadí. S vhodným elektrickým nářadím pracujete lépe a bezpečněji v uvedeném výkonovém rozsahu.
 - Nepoužívejte žádné elektrické nářadí, kterého spínač je poškozený. Elektrické nářadí, které se nedá zapnout nebo vypnout, je nebezpečné a je zapotřebí ho opravit.
 - Vytáhněte vidlici ze zásuvky a / nebo vyjměte akumulátor předtím, jako budete provádět nastavení přístroje, vyměňovat příslušenství

nebo přístroj odložte. *Toto bezpečnostní opatření zabráňuje neúmyslnému spuštění přístroje.*

- d) **Nepoužívané elektrické nářadí uchovávejte mimo dosah dětí. Nenechte pracovat s přístrojem osoby, které nejsou s ním seznámené nebo které nečetly tyto pokyny. Elektrické nářadí je nebezpečné, pokud ho používají nezkušené osoby.**
- e) **Přístroj ošetřujte starostlivě. Kontrolujte, zda pohyblivé části přístroje bezchybně fungují a nezasekávají se, zda díly nejsou zlomené nebo poškozené, zda funkce elektrického nářadí není negativně ovlivněna. Poškozené díly nechte před nasazením přístroje opravit. Mnohé nehody mají svou příčinu ve zle udržovaném elektrickém nářadí.**
- f) **Řezné nástroje udržujte ostré a čisté. Pozorně ošetřované řezné nástroje s ostrými řeznými hranami se méně zasekávají a lehčeji se vedou.**
- g) **Používejte elektrické nářadí, příslušenství, nasazované nástroje atd. podle těchto pokynů a tak, jako je to pro tento speciální typ přístroje předepsané. Přitom zohledněte pracovní podmínky a prováděnou činnost. Používání elektrického nářadí na jiné jako určené účely může vést k nebezpečným situacím.**

5) Servis

- a) **Své elektrické nářadí nechte opravovat kvalifikovanému personálu a jenom za použití originálních náhradních dílů. Tím zajistíte, že zůstane zachována bezpečnost přístroje.**

6) Emise

- Uvedená hodnota vibračních emisí byla změněna normalizováním testovacím postupem a je možno ji použít k porovnání s jiným elektrickým nářadím.
- Uvedená hodnota vibračních emisí může být také použita k odhadu množství a délky potřebných pracovních přestávek.
- Skutečná hodnota vibračních emisí se může během reálného používání elektrického nářadí od uvedené hodnoty lišit v závislosti na tom, jak je elektrické nářadí používáno.
- Pozor: K ochraně před poruchami krevního oběhu rukou, které jsou vyvolány vibracemi, je třeba včas zakázat pracovní přestávky.

7) Bezpečnostní pokyny pro řetězové pily

- **Dbejte na to, aby u běžící pily byly části Vašeho těla v bezpečné vzdálenosti od pilového řetězu. Před spuštěním pily zkontrolujte, zda se pilový řetěz ničeho nedotýká. Při práci s řetězovou pilou může malý moment nepozornosti vést k zachycení oblečení nebo některé části těla pilovým řetězem.**
- **Držte řetězovou pilu vždy pravou rukou za zadní rukojeť a levou rukou za přední rukojeť. Držení řetězové pily v obráceném pracovním postoji zvyšuje riziko poranění a nesmí se používat.**
- **Elektrické nářadí držte za izolované rukojeť, protože řetěz může přijít do styku s vlastním napájecím kabelem. Kontakt pilového řetězu s vedením pod napětím může dostat pod napětí i kovové části stroje a vést tak k úrazu elektrickým proudem.**

- **Používejte ochranné brýle a protihlukovou ochranu sluchu. Doporučuje se další ochranné vybavení pro hlavu, ruce, nohy a chodidla. Vhodné ochranné oblečení snižuje nebezpečí zranění od odletujícího materiálu a náhodného kontaktu s pilovým řetězem.**
- **Nepracujte s řetězovou pilou na stromě. Při používání řetězové pily na stromě hrozí zranění.**
- **Dbejte vždy na pevný postoj a řetězovou pilu používejte pouze tehdy, pokud stojíte na pevném, bezpečném a rovném podkladě. Klouzavý podklad nebo nestabilní plocha, na které stojíte, jako např. žebřík, může vést ke ztrátě rovnováhy nebo ke ztrátě kontroly nad řetězovou pilou.**
- **Při řezání větve, která je napružená, buďte připraveni uskočit.. Když prutí ve vláknech dřeva povolí, může napružená větev obsluhu zasáhnout a / nebo řetězovou pilu strhnout tak, že nad ní ztratíte kontrolu.**
- **Buďte zvlášť opatrní při řezání kroví a mladých stromků. Tenký materiál se může do řetězové pily zachytit a udeřit Vás nebo Vás vyvést z rovnováhy.**
- **Ve vypnutém stavu noste řetězovou pilu za přední rukojeť, pilovým řetězem odvráceným od těla. Při transportu nebo odkládání řetězové pily nasuňte ochranný kryt. Pozorné zacházení s řetězovou pilou snižuje pravděpodobnost náhodného kontaktu s pohybujícím se pilovým řetězem.**
- **Dodržujte pokyny pro mazání, napnutí řetězu a výměnu příslušenství. Nesprávně napnutý nebo namazaný řetěz se může buď přetrhnout, nebo zvýšit možnost zpětného vrhu.**
- **Udržujte rukojeť suché, čisté, bez oleje a tuku. Mastné, zaolejované rukojeti kloužou a vedou ke ztrátě kontroly.**
- **Řežte pouze dřevo. Nepoužívejte řetězovou pilu k pracím, na které není určena – příklad: nepoužívejte řetězovou pilu k řezání umělých hmot, zdiva nebo stavebních materiálů, které nejsou ze dřeva. Použití řetězové pily k pracím mimo určení může zavinit nebezpečné situace.**

8) Příčiny vzniku a předcházení zpětnému vrhu

Ke zpětnému vrhu může dojít, když se špička vodící lišty dotkne nějakého předmětu nebo když se dřevo uzavírá a pilový řetěz v řezu sevře.

Takový kontakt se špičkou pily může v některých případech vést k nečekané, dozadu směřující reakci, kdy se vodící lišta vrhne nahoru a směrem k obsluze.

Sevržení pilového řetězu na horní hraně vodící lišty může lištu silně hodit směrem k obsluze.

Každá z těchto reakcí může vést k tomu, že ztratíte nad pilou kontrolu a můžete utrpět těžká poranění. Nespoléhejte se výlučně na bezpečnostní zařízení, která jsou zabudována v řetězové pile. Jako uživatel řetězové pily máte za povinnost udělat různá opatření, abyste mohli pracovat bez nehod a zranění.

Zpětný vrh je důsledkem nesprávného nebo chybného použití elektrického nářadí. Zabránit se mu dá vhodnými bezpečnostními opatřeními, která jsou popsána níže:

- **Držte pilu pevně v obou rukou, přitom palcem a prsty svírejte rukojeť řetězové pily. Zaujměte tělem a rameny takový postoj, abyste sily zpětné**

ho vrhu ustáli. Když jsou udělaná vhodná opatření, může obsluha zpětný vrh zvládnout. Nikdy řetězovou pilu nepouštějte.

- **Vyhýbejte se abnormálnímu držení těla a neřežte ve větší výšce, jako jsou Vaše ramena. Tím se předejde náhodnému kontaktu špičky lišty a umožní to lepší kontrolu nad řetězovou pilou v nečekaných situacích.**
- **Používejte vždy výrobcem předepsané náhradní lišty a pilové řetězy. Nesprávné náhradní lišty a pilové řetězy můžou vést k přetržení řetězu a / nebo ke zpětným vrhům.**
- **Dodržujte pokyny výrobce k broušení a údržbě řetězové pily. Příliš nízký omezovač hloubky zvyšuje sklon ke zpětným vrhům.**
- **Přívodní vedení / kabel ved'te tak, aby nebyl během řezání zachycen větvemi či podobně.**

9. Důležité pokyny pro Vaši osobní bezpečnost

a) Všeobecné pokyny

1. Nikdy se nepokoušejte používat neúplný stroj nebo stroj, který je opatřen neschválenými změnami.
2. Tyto přístroje nejsou určeny pro používání osobami s omezenými fyzickými, motorickými nebo duševními schopnostmi nebo nedostatkem zkušeností anebo vědomostí, nejsou-li pod dohledem osoby odpovědné za jejich bezpečnost nebo neobdržely-li od ní pokyny, jak přístroj používat.
3. Děti a mladiství do 18 let nesmí obsluhovat elektrické řetězové pily. Výjimka: mladiství nad 16 let v rámci výuky pod dohledem odborníka.
4. Řetězová pila smí být obsluhována pouze dostatečně zkušenými osobami.
5. Uchovávejte tento návod k použití vždy spolu s řetězovou pilou.
6. Půjčujte pilu pouze osobám, které jsou seznámeny s jejím použitím. Proto současně s pilou předejte také návod k použití.

b) Informace k bezpečnému provozu řetězové pily

7. Pozor! Před prvním použitím řetězové pily si pozorně pročtete návod k použití a nechejte se poučit, jste-li v používání řetězové pily začátečníkem.
8. Elektrické nářadí uchovávejte bezpečně. Elektrické nářadí má být uloženo na suchém vyvýšeném nebo uzamčeném místě, mimo dosah dětí.
9. Pravidelně kontrolujte prodlužovací kabel a při poškození jej vyměňte.
10. Před každým použitím zkontrolujte přívodní vedení, zda není poškozeno či popraskáno. Poškozená vedení musí být vyměněna.
11. Při práci musí být řetězová pila vedena oběma rukama.
12. K dotažení řetězu, popř. pro výměnu řetězu nebo k odstranění poruch se musí řetězová pila odpojit od sítě - vytáhněte vidlici ze zásuvky!
13. O pracovních přestávkách se musí přístroj odložit takovým způsobem, aby nebyl nikdo ohrožen. Vytáhněte vidlici ze zásuvky.
14. Při zapnutí musí být řetězová pila bezpečně podepřena a musíte ji dobře držet. Řetěz a lišta musí být volné.

15. Při poškození nebo proříznutí přívodního kabelu vytáhněte okamžitě vidlici ze zásuvky.

16. Řetězová pila se smí napojit jen na zásuvku se zemnicím kolíkem a se schválenou instalací. Doporučujeme použití proudového chrániče (RCD). Pojistka musí mít hodnotu 16 A a nesmí být zatížena jinými spotřebiči.

17. Při použití kabelového bubnu musí být kabel zcela odvinut.

18. Dbejte na to, aby přívodní vedení nebylo přelomeno nebo poškozeno.

19. Řetězová pila smí být provozována jen v kompletně smontovaném stavu. Nesmí chybět žádné ochranné zařízení.

20. Vypněte okamžitě řetězovou pilu, zjistíte-li na ní změny.

21. Kvůli eventuálním úrazům mějte připravenou lékárníčku podle DIN 13164.

22. Při kontaktu řetězové pily se zemí, kamenem, hřebíkem nebo jiným cizím tělesem vytáhněte okamžitě vidlici a zkontrolujte řetěz i lištu.

23. Dbejte na to, aby se řetězový olej nedostal do země nebo kanalizace - ochrana životního prostředí. Položte řetěz pokaždé na nějakou podložku, poněvadž pokaždé může z řetězu nebo lišty odkápnout pár kapek oleje.

24. Nepoužívejte řetězovou pilu při špatných povětrnostních podmínkách, zejména když hrozí bouřka / přeháňka.

c) Informace k nebezpečí zpětných vrhů

25. Použijte dle možnosti k řezání kozlíků.
26. Stále pozorujte špičku lišty pily.
27. K řezání nasadte jen běžící řetěz, nikdy nezapínejte již nasazenou pilu.
28. Takzvané propichovací řezy smí provádět jen vyškolený personál.

d) Informace k bezpečné technice práce

29. Práce na žebřících, lešeních nebo stromech je zakázána.
30. Zajistěte, aby se dřevo při řezání nemohlo stočit.
31. Dávejte pozor na rozštěpené dřevo. Při řezání vzniká nebezpečí poranění ztrhnutími dřevěnými třískami.
32. Nepoužívejte řetězovou pilu k nadzvedávání a posouvání dřeva.
33. Řežte jen spodní stranou lišty. Při řezání vrchní stranou naráží řetěz ve směru odsluhy pily.
34. Dbejte na to, aby bylo dřevo bez kamenů, hřebíků nebo jiných cizích předmětů.
35. Doporučujeme, aby prvoživatel obdržel zaškolení v manipulaci s řetězovou pilou a v používání ochranného vybavení osob od zkušeného uživatele a aby se nejdříve v řezání zacvičil na kulatině na řezací koze nebo stojanu.
36. Dbejte na to, aby běžící pila nepřišla do kontaktu s půdou a drátěnými ploty.

Uvedení do provozu

Před spuštěním

Napětí a proud musí odpovídat jmenovitým hodnotám na typovém štítku. Než začnete pracovat, vždy se přesvědčte, že pila pracuje dobře a že práce s ní je bezpečná. Také se přesvědčte, že mazání řetězu a olejová měrka jsou v dobrém stavu.

1. Naplnění olejové nádrže (zobrazení 1)

Řetězová pila se nesmí nikdy používat bez řetězového oleje, poněvadž to vede k poškození řetězu, lišty a motoru. Při použití pily bez řetězového oleje se při poškození zamítá jakákoliv záruka.

Používejte prosím jen olej pro řetězové pily na biologické bázi, který je 100% biologicky zpracovatelný.

Bio-olej pro řetězové pily dostanete v každém odborném obchodě. Nepoužívejte starý olej. To vede k poškození Vaší řetězové pily a ztrátě záruky.

- K naplnění nádrže vytáhněte elektrickou vidlici.
- Otevřete šroubovací uzávěr nádrže a položte jej tak, aby se neztřítil těsnící kroužek závěru.
- Naplňte pomocí nálevky cca 140 ml oleje do nádrže a uzavřete pevně šroubovací uzávěr.
- Stav oleje se dá zjistit průhledem (zobrazení 1). Nebudete-li přístroj delší dobu používat, vyprázdněte řetězový olej z nádrže.
- Před dopravou nebo zasláním se musí také vyprázdnit olejová nádrž.
- Před začátkem práce zkontrolujte funkci mazání řetězu. Pílu s nastaveným řezacím zařízením zapněte a v dostatečném odstupu podržte nad světlým podkladem (Pozor, nedotkněte se podkladu!). Vznikne-li olejová stopa, pracuje mazání řetězu bezchybně.
- Po použití položte řetězovou pílu vodorovně na nášákový podklad. Rozdělením oleje na liště, řetězu a náhonu může ukápnout ještě několik kapek oleje.

2. Montáž lišty a řetězu (obr. 2 - 4)

 **Pozor! Nebezpečí zranění. Při montáži řetězu používejte ochranné rukavice.**

- Položte řetězovou pílu na stabilní podložku.
- Uvolněte upevňovací matici a odložte si ji. Ochrannou krytku napřed sejměte.
- Sejměte kryt řetězky.
- Nasadte pilový řetěz na vodící lištu pily a dbejte přitom na směr pohybu řetězu. Ostří zuby musí směřovat na vrchní straně vodící lišty dopředu. (obr.4).
- Navlékněte zadní část řetězu na řetězku (obr.2, detail B) a lištu 5 s podélným otvorem nasadte tak, aby čep napínáku zapadl do kruhového otvoru v liště.
- Berte v úvahu, že napínací čep řetězu musí ležet přesně v malém otvoru lišty (obr.2, detail A). Tímto otvorem musí být viditelný.
- Posuňte nyní lištu společně s řetězem dopředu. Dbejte na to, aby všechny články řetězu ležely v drážce lišty a pilový řetěz byl přesně veden okolo vodícího kolečka lišty.
- Nasadte znovu kryt řetězky a dobře jej přitlačte.
- Našroubujte znovu bezpečnostní matici. Bezpečnostní matici dotáhněte napřed jen rukou.
- Napínejte řetěz. K tomuto účelu otáčejte napínací šroub řetězu (obr.3, detail C) ve směru hodinových

ručiček. Řetěz by měl být napnut natolik, aby se dal ve středu lišty nadzvednout přibližně o 3 mm (obr.4).

- Nakonec dotáhněte pevně pomocí klíče upevňovací matici. Na matici přitlačte ochrannou krytku.

Napnutí řetězu má velký vliv na životnost řezacího ústrojí. Musí být častěji kontrolováno. Při zahřátí řetězu na provozní teplotu se řetěz prodlouží, a musí být dodatečně napnut. Nový pilový řetěz musí být častěji dodatečně napínán, dokud nedosáhne své stabilizované délky.

 **Pozor: Při záběhu musí být řetěz častěji napínán. Pokud řetěz kmitá nebo vypadává z drážky lišty, je třeba jej okamžitě napnut!**

K napínání řetězu uvolněte matici. Pak otáčejte napínací šroub ve směru hodinových ručiček (obr.3, detail C) na čelní straně řetězové pily. Napněte řetěz natolik, aby se dal ve středu lišty nadzvednout přibližně o 3 mm (obr.4).

3. Připojení řetězové pily (zobrazení 5)

Doporučujeme provozovat řetězovou pílu společně s proudovým chráničem (RCD) s vybavovacím proudem 30 mA.

Tento přístroj je určen pro provoz se zásobovací elektrickou sítí s impedancí systému Z_{max} na bodě předání (domovní přípojka) s maximálně 0,4 Ohmy. Uživatel musí zjistit, bude-li přístroj používán jen v jedné elektrické síti, která splňuje tento požadavek. Dle potřeby se dá impedance systému zjistit u lokálního dodavatele elektrické energie.

 **Používejte pouze takové prodlužovací kabely, které jsou povolené pro použití venku, a které nejsou lehčí než gumové kabely H07 RN-F podle DIN/VDE 0282 s minimálním průřezem 1,5 mm². Tyto kabely musí být chráněné před stříkající vodou. V případě poškození připojovacího kabelu tohoto přístroje smí tento kabel vyměnit pouze výrobce pověřená opravárenská dílna, protože k jeho výměně je zapotřebí speciální nářadí. Přístroje, které sa používají venku, by se měly připojovat prostřednictvím zásuvky s proudovým chráničem.**

Tato řetězová pila je k zajištění připojovacího kabelu vybavená tahovým odlehčením. Nejdříve spojte vidlici přístroje s připojovacím kabelem. Vytvořte potom s připojovacím kabelem úzkou smyčku a zasuňte ji přes otvor na zadní straně rukojeti. Smyčku zavěste do pohyblivého držáku tak, jako vidíte na obr. 5. Nyní je tento spoj zajištěný proti samovolnému rozpojení.

4. Zapnutí (zobrazení 6 + 7)

- Držte pílu pevně oběma rukama, přitom palci a prsty obejměte rukojeti řetězové pily (obr. 6).
- Palcem stiskněte bezpečnostní pojistku spínače (13) na levé straně zadní rukojeti a potom spínač (9).
- Blokovácí knoflík (13) slouží jen k uvolnění spínače a po zapnutí nemusí být dále držen.
- K vypnutí uvolněte spínač 9.

 **Pozor: Řetěz pily se okamžitě rozběhne vysokou rychlostí. Při odkládání pily dbejte na to, aby se řetěz nikdy nedostal do kontaktu s kámeny nebo kovovými předměty.**

Výstraha!

Při déle trvajících práci je uživatel vystaven otřesům, které mohou vést ke zbledání prstů (Raynaudův syndrom) anebo syndromu karpálního tunelu.

V tomto stavu se snižuje schopnost ruky vnímat a regulovat teplotu, což vede k pocitům necitlivosti a horka a může vyústit v poškození nervové a cévní soustavy a nekrotizaci tkáně.

Zatím nejsou známy všechny faktory vedoucí k nemoci zbledených prstů, patří však mezi ně definitivně chladné počasí, kouření a nemoci cév a krevního oběhu, i dlouhodobé či intenzivní působení otřesů. Riziko nemoci zbledených prstů a syndromu karpálního tunelu omezte takto:

- Noste rukavice a udržujte ruce v teple.
- Udržujte nářadí v dobrém stavu. Nástroj s uvolněnými komponentami nebo poškozenými či opotřebenými tlumiči vibruje silněji.
- Rukojeť držte vždy pevně, neobepínejte ji však dlouho zbytečně silně. Dělejte přestávky.

Ani přes výše uvedená preventivní opatření nelze riziko nemoci zbledených prstů a syndromu karpálního tunelu zcela vyloučit. Osobám, které budou s nářadím pracovat dlouhodobě a pravidelně, proto doporučujeme, aby bedlivě sledovaly stav svých rukou a prstů. Zpozorujete-li některý z výše uvedených syndromů, vyhledejte neprodleně lékaře.

Bezpečnostní zařízení na Vaší řetězové pile

1. Brzda řetězu (zobrazení 8)

Tato řetězová pila je vybavena mechanickou brzdou řetězu. V případě zpětného vrhu pily při styku špičky lišty se dřevem nebo pevným předmětem se náhon řetězové pily okamžitě zastaví uvolněním ochranného krytu ruky 4. Brzdění se spustí tím, stiskne-li hřbet ruky na přední rukojeti 2 ochranný kryt ruky 4. Brzda řetězu by se měla přezkoumat na funkčnost před každým nasazením pily.

 **Pozor: Při uvolnění brzdy řetězu, (ochranný kryt ruky posunout nazpět, ve směru k rukojeti, a nechat zaklapnout), nesmí být stisknut žádný spínač!**

Dbajte na to, aby se před spuštěním řetězové pily do provozu ochranný kryt ruky 4 pokaždé nacházel stisknutý v provozní pozici. K tomu posuňte ochranný kryt ruky dozadu, směrem k rukojeti.

2. Doběhová brzda

Tato řetězová pila je podle nejnovějších předpisů vybavena mechanickou doběhovou brzdou. Tato brzda je spojená s brzdou řetězové pily a po vypnutí pily zabrzdí běžící řetěz.

Její funkce se spouští uvolněním tlačítka ZAP/VYP. Tato doběhová brzda brání poranění prostřednictvím doháněcího řetězu.

3. Zachycovací kolík řetězu (zobrazení 9)

Tato řetězová pila je vybavena zachycovacím kolíkem řetězu. V případě, že během řezání dojde k přetržení řetězu, zachytí kolík řetězu šlehající konec řetězu a zamezí tím poranění rukou.

Vysvětlení správného postupu při základních pracích: kácení stromu, odvětvování a přeřezávání (krácení kmenů na špalky) (obr. č. 10 až 16)

a) Kácení stromu

Jestliže řezání kmenů na špalky a kácení provádějí dvě osoby současně, pak musí vzdálenost mezi osobou, která kácí strom, a osobou, která pracuje na stromu již poraženém, být přinejmenším dvakrát větší, než činí výška káceného stromu. Při kácení stromů je třeba dbát, aby nebyly žádné osoby vystaveny nebezpečí, a aby nebyla zasažena žádná napájecí, elektrická či jiná vedení, a aby nevznikly žádné věcné škody. Jestliže se strom ocitne v kontaktu s elektrickým či jiným vedením, je třeba neprodleně informovat příslušný podnik.

Při řezání ve svahu se musí pracovník obsluhující řetězovou pilu nacházet vždy nad káceným stromem, protože po porážení se bude kmen nejspíše smýkat nebo valit směrem dolů.

Před kácením je nutno si naplánovat únikovou cestu a podle potřeby si ji předem uvolnit. Úniková cesta má vést šikmo dozadu od předpokládané pádové linie stromu, jak ukazuje obrázek č. 10.

Před kácením je třeba posoudit sklon kmene, polohu větších větví a směr a sílu větru tak, aby bylo možno určit směr pádu stromu.

Ze stromu je třeba odstranit nečistoty, kameny, volnou kůru, hřebíky, svorky a zbytky drátu.

b) Provedení vrubového (klínovitého) zářezu

V pravém úhlu ke směru a ze strany budoucího pádu stromu provedeme zářez (vyřizneme klín – pozn. překl.) do hloubky 1/3 průměru kmenu, jak ukazuje obrázek č. 11. Nejprve provedeme dolní vodorovný zářez. Tím je zabráněno sevření lišty s řetězem při provádění druhého (šikmo shora vedeného – pozn. překl.) zářezu.

c) Provedení finálního řezu při kácení

Finální řez nasadíme ve výši přinejmenším 50 mm nad vodorovným zářezem (z druhé strany, než kde je proveden klínovitý zářez – pozn. překl.), jak ukazuje obrázek č. 11. Finální řez tedy vedeme rovnoběžně s vodorovným zářezem. Finální řez vedeme pouze tak hluboko, aby zůstalo zachováno jádro kmene, které může při pokládání kmene sloužit jako pomyslný kloubový závěs. Jádro brání tomu, aby se kmen otáčel a položil se do nesprávného směru. Jádro neprořezáváme.

V okamžiku, kdy se finální řez přiblíží k jádru, by se měl strom již začít kácet. Jestliže se začne ukazovat, že strom možná nepadne do požadovaného směru, nebo se nakloní zpět a sevře pilovou lištu, je třeba přerušit provádění finálního řezu a k přesměrování kmene do požadovaného směru je třeba použít klíny ze dřeva, plastu nebo hliníku.

Jakmile se strom začne kácet, vyjmeme řetězovou pilu z řezu, vypneme ji, odložíme a plánovanou únikovou cestou opustíme nebezpečný prostor. Pozor na spadlé větve a jiné překážky na zemi a na možnost zakopnutí při rychlém ústupu.

d) Odvětvování

Pod pojmem odvětvování rozumíme oddělování větvi od poraženého kmene. Při odvětvování nejprve větší, směrem dolů orientované větve ponecháváme, neboť kmen podepírají. Menší větve, dle obrázku č. 12, oddělíme jedním řezem. Větve, které jsou mechanicky napružené, je třeba řezat zdola nahoru, aby bylo zabráněno zaklípní pily.

e) Krácení kmene

Pod pojmem krácení kmene rozumíme rozřezání již poraženého kmene na části / špalky. Při řezání dbejte na pevný a jistý postoj a rovnoměrné rozložení hmotnosti Vašeho těla na obě nohy. Pokud možno, měl by kmen být podepřen větviemi, tránkem nebo klíny a zajištěn proti pohybu. Řiďte se jednoduchými pokyny pro usnadnění řezání.

Jestliže kmen stejnoměrně doléhá na zem po celé své délce, jak ukazuje obrázek č. 13, řežeme jej shora.

Jestliže kmen stromu leží na zemi pouze na jedné straně, jak ukazuje obrázek č. 14, pak nařizneme kmen nejprve zdola do 1/3 průměru kmene a zbytek řezu provedeme shora oproti spodnímu řezu.

Jestliže strom doléhá k zemi na obou koncích, jak ukazuje obrázek č. 15, pak nařizneme kmen nejprve shora do 1/3 průměru kmene, a poté dořizneme zbývající 2/3 průměru kmene zdola proti hornímu řezu.

Při řezání ve svahu vždy stojíme nad kmenem, jak ukazuje obrázek č. 16. Abychom měli plnou kontrolu nad pilou i v okamžiku „proříznutí“, snížíme na konci řezu tlak na pilu, aniž bychom uvolnili pevné držení rukojeti řetězové pily. Dbáme, aby se řetěz pily nedotkl země. Po dokončení řezu počkáme, až se řetěz pily zcela zastaví, a teprve poté řetězovou pilu odložíme. Při přecházení od jednoho stromu ke druhému vždy motor řetězové pily vypínáme.

Zubová opěrka (zobrazení 17)

- Zapíchněte zubovou opěrku do kmene a použijte ji jako opěrný bod. Obloukovitými řeznými pohyby se lišta bude dostávat do dřeva.
- V případě potřeby postup několikrát zopakujte a změňte místo zabodnutí opěrky.

Údržba a péče

Před všemi údržbářskými pracemi a péčí o pilu se musí pokaždé vytáhnout vidlice ze sítě.

- Po každém použití očistíte vaši řetězovou pilu od pilin a od oleje. Dbejte obzvláště na to, aby byly větrací otvory motoru na krytu volné (nebezpečí přehřátí).
- Při silném znečištění řetězové pily, popř. znečištění pryskyřicí, musí být řetěz vymontován a očištěn. K tomuto vložte řetěz na několik hodin do nádoby s čistícím prostředkem pro řetězové pily. Pak jej promyjte čistou vodou a nebude-li řetěz přímo použit, nastříkejte jej Service sprayem nebo jiným protikorozním sprayem.
- Jen při použití bio-oleje pro řetěz: protože některé druhy bio-oleje po delší době mohou měnit konzistenci

(gelovati), měl by být olejový systém řetězové pily před delším skladováním vyčištěn. K tomuto naplníte vyprázdněnou olejovou nádrž do poloviny čistícím prostředkem pro řetězové pily (cca 50 ml) a uzavřete ji. Pak zapněte řetězovou pilu bez namontované lišty a řetězu na tak dlouhou dobu, dokud se nedostane všechna tekutina z otvoru pro olej. Před novým použitím řetězové pily se musí nutně znovu nalít olej.

- Neskladujte pilu venku nebo ve vlhkých místnostech.
- Zkontrolujte po každém použití všechny díly řetězové pily na opotřebení, obzvláště řetěz, lištu a řetězku.
- Dbejte na správné napnutí řetězu. Volný řetěz může při provozu vyskočit a vést k poranění. Při poškození řetězu musí být tento okamžitě vyměněn. Minimální délka řezných zubů musí činit nejméně 4 mm.
- Po použití zkontrolujte kryt motoru a přívodní kabel na poškození. Při náznačce poškození předejte prosím vaši řetězovou pilu odborné dílně popř. servisní službě výrobce.
- Zkontrolujte při každém použití vaši řetězové pily stav oleje a mazání řetězu. Chybějící mazání vede k poškození řetězu, lišty a motoru.
- Zkontrolujte před každým použitím vaši řetězové pily ostří zubů řetězu. Tupý řetěz vede k přehřátí motoru.
- Protože k doostření řetězu pily jsou potřebné určité odborné znalosti, doporučujeme přenechat doostření odborné dílně.
- Než budete řetězovou pilu přepravovat, vždy vytáhněte přívodní kabel z elektrické zásuvky a na vodící kolejničku a řetěz navlékněte ochranný kryt. Pokud je nutno pilou provést několik řezů, pilu je nutno mezi řezy vypnout.
- Když budete k přepravě pily používat vozidlo, umístěte ji tak, aby nemohla ohrozit osoby, a pevně ji upevněte.

Při technických problémech

- **Přístroj se nerozběhne:** zkontrolujte vidlici, je-li pod napětím. Zkontrolujte prodlužovačku, není-li rozpojena. Nepovede-li to k žádnému výsledku, předejte řetězovou pilu odborné dílně nebo servisu výrobce.
- **Řetěz neběží:** zkontrolujte pozici ochrany ruky (viz zobrazení 8). Řetěz běží jen při uvolněné brzdě.
- **Silné jiskření motoru:** motor nebo uhlíkové kartáčky poškozeny. Předejte řetězovou pilu odborné dílně nebo servisu výrobce.
- **Olej nevytéká:** zkontrolujte stav oleje. Pročistěte otvory výtoku oleje v liště (porovnejte i odpovídající informace v kapitole Údržba a péče). Nepovede-li to k úspěchu, předejte řetězovou pilu odborné dílně nebo servisu výrobce.



Pozor: jiné údržbářské a opravářské práce, než uvedené v tomto návodu k obsluze, smí provádět jen autorizovaní odborníci popř. služba zákazníkům výrobce.



Pozor: Při poškození přívodního kabelu tohoto nástroje smí kabel vyměnit pouze opravárenská dílna autorizovaná výrobcem nebo firemní servis, protože je k tomu potřeba speciální nářadí.

Opravy

Servis provádí firma MOUNTFIELD ve svých prodejnách a specializovaných servisech a přes své dealery. Adresu nejbližšího servisu naleznete v katalogu Mountfield nebo na webových stránkách www.mountfield.cz.

Likvidace a ochrana životního prostředí

Když Váš přístroj jednoho dne doslouží nebo ho již nebudete potřebovat, v žádném případě přístroj neodhazujte do domovního odpadu, nýbrž ho zlikvidujte ekologicky. Prosíme, abyste přístroj odevzdali ve sběrně. Zde je možné separovat plastové a kovové díly a postoupit je k opětovnému zpracování. Informace k tomuto tématu obdržíte na správé Vaší obce nebo města.

Náhradní díly

Náhradní řetěz 35 cm # 27111011
Náhradní řetěz 40 cm # 27110996

Záruční podmínky

Nezávisle od závazku prodejce vyplývajícího z kupní smlouvy vůči konečnému odběrateli poskytujeme na toto elektrické zařízení následující záruku:

Záruční doba je 24 měsíců a začíná předáním, které je třeba prokázat originálním pokladním dokladem. U komerčního užívání a půjčování se záruční doba snižuje na 12 měsíců. Záruka se nevztahuje na díly podléhající rychlému opotřebení, baterií a na škody vzniklé v důsledku používání nesprávného příslušenství a oprav za použití neoriginálních dílů a v důsledku použití násilí, úderu nebo rozbíjení a svévolného přetížení motoru. V rámci záruky se provádí pouze výměna vadných dílů, a nikoliv kompletních přístrojů. Opravy v záruce směřují provádět pouze autorizované opravny nebo podnikový servis. V případě cizích zásahů záruka zaniká.

Porto, zasilatelské jakož i následné náklady nese kupující.

ES Prohlášení o shodě

My, **Ikra GmbH, Schlesierstraße 36, D-64839 Münster**, tímto prohlašujeme ve výhradní odpovědnosti, že produkty **elektrické řetězové pily, KES 1800-35, KES 1800-40**, na které se toto prohlášení vztahuje, odpovídají příslušným bezpečnostním a zdravotním požadavkům směrnice **ES 2006/42/ES** (Směrnice o strojích), **2004/108/ES** (Směrnice o elektromagnetické sloučitelnosti), **2011/65/EU** (Směrnice o RoHS), **2000/14/ES** (Směrnice o hluku) včetně změn. Při řádné aplikaci bezpečnostních a zdravotních požadavků, uvedených ve jmenovaných směrnících ES, byly využity následující normy a / nebo technické specifikace:

2006/42/EG Annex I
EN 60745-1:2009+A11; EN 60745-2-13:2009+A1
ZEK 01.4-08/11.11
EN 55014-1:2006+A1+A2; EN 55014-2:1997+A1+A2
EN 61000-3-2:2006+A1+A2; EN 61000-3-11:2000

Zkušební osvědčení konstrukční vzorky:
BM 50254513 0001; BM 50254513 0002
TÜV Rheinland LGA Products GmbH (0197)

měřená hladina akustického výkonu L_{WA}
1800W/35cm: 102,42 dB(A)
1800W/40cm: 103,55 dB(A)
zaručená hladina akustického výkonu L_{WA}
108,0 dB (A)

Řízení k prohlášení o shodě podle přílohy V / směrnice 2000/14/ES

Rok výroby je výtýštěn na typovém štítku a dodatečně se dá zjistit podle pokračujícího sériového čísla.

Münster, 07.10.2014



Gerhard Knorr, Technické vedení Ikra GmbH

Archivace technických podkladů:
Gerhard Knorr, Kärcherstraße 57, DE-64839 Münster

Obsah	Strana
Predslov k návodu na obsluhu	SK-2
Obrázky a vysvetlenie piktogramov	SK-2
Technické údaje	SK-2
Všeobecné bezpečnostné pokyny	SK-3
Všeobecné bezpečnostné pokyny pre elektrické náradie	SK-3
1) Bezpečnosť na pracovisku	
2) Elektrická bezpečnosť	
3) Bezpečnosť osôb	
4) Používanie a ošetrovanie elektrického náradia	
5) Servis	
6) Emisie	
7) Bezpečnostné pokyny pre reťazové píly	
8) Príčiny vzniku a predchádzanie spätnému nárazu	
9) Dôležité pokyny pre Vašu osobnú bezpečnosť	
a) Všeobecné bezpečnostné pokyny	
b) Pokyny pre bezpečnú prevádzku reťazovej píly	
c) Pokyny kvôli nebezpečenstvu spätného nárazu	
d) Pokyny pre bezpečnú techniku práce	
Uvedenie do prevádzky	SK-6
1) Naplníte olejovú nádržku	
2) Montáž lišty a reťaze	
3) Zapojenie reťazovej píly do siete	
4) Zapnutie	
Bezpečnostné zariadenia na Vašej reťazovej pile	SK-7
1. Reťazová brzda	
2. Dobehová brzda	
3. Zachytávací čap reťaze	
Vysvetlenie správneho postupu pri základných prácach: rúbanie stromu, odvetvovanie a prerezávanie (krátenie kmeňov na kláty)	SK-7
a) Rúbanie stromu	
b) Vykonalie vrubového (klinovitého) zárezu	
c) Vykonalie finálneho rezu pri rúbaní	
d) Odvetvovanie	
e) Krátenie kmeňa	
Zubová opierka	
Údržba a ošetrovanie	SK-8
Ak nastanú technické problémy	SK-9
Servisná služba	SK-9
Likvidácia a ochrana životného prostredia	SK-9
Náhradné diely	SK-9
Záručné podmienky	SK-9
ES Vyhlásenie o zhode	SK-9

Elektrická reťazová píla

Predslov k návodu na obsluhu

Tento návod na obsluhu slúži na uľahčenie oboznámenia sa so strojom a s jeho správnym použitím. Návod na obsluhu obsahuje dôležité informácie o bezpečnom, odbornom a hospodárnom používaní stroja, ktorých dodržiavaním zabránite nebezpečenstvám, znížite nutnosť opráv a výpadkov a zvýšite životnosť stroja. Návod na obsluhu musí byť neustále k dispozícii na mieste použitia stroja.

Návod na obsluhu je povinne prečítať a dodržiavať každá osoba, poverená prácou so strojom, napr. jeho ovládaním, údržbou alebo prepravou.

Okrem návodu na obsluhu a záväzných predpisov o ochrane zdravia, platných v krajine a mieste použitia, je nutné dodržiavať aj uznávané odborné technické pravidlá bezpečnej a odbornej práce, ako aj predpisy o ochrane zdravia príslušných profesijných združení.

Obrázky a vysvetlenie piktogramov



1+2 Používajte ochranu očí a sluchu!

3 Varovanie!

4 Pred použitím si prečítajte návod na použitie

5 Nevystavujte toto elektrické náradie dažďu

6 Pri poškodení alebo prezeraní prírodného kábla okamžite vyťahnite zástrčku zo siete

7 Pozor, spätný náraz!

8 Držte oboma rukami!

9 Pozor Ochrana životného prostredia! Tento prístroj sa nesmie likvidovať spoločne s domovým/komunálnym odpadom. Vyslúžilý prístroj je potrebné odovzdať do zberných surovín.

Technické údaje

Táto reťazová píla je zhotovená podľa predpisov EN 60745-2-13 a zodpovedá Zákonom o bezpečnosti prístrojov.

Model		KES 1800-35	KES 1800-40
Menovité napätie	V~	220-240	220-240
Menovitá frekvencia	Hz	50	50
Istenie (zotravné)	A	16	16
Menovitý výkon	W	1800	1800
Dĺžka lišty	mm	360	400
Pílová reťaz		91PJ052X (Orgeon)	91PJ056X (Orgeon)
Rozstup reťaze	9,53 mm (0,375")	3/8 palca	
Rozchod (šírka vodiaceho článku) reťaze	1,3 mm (0,05")		
Rýchlosť reťaze	m/s	asi 13,5	asi 13,5
Hmotnosť	Kg	asi 4,2	asi 4,3
Obsah olejovej nádržky	ml	100	100

Všetky modely s automatickým mazaním reťaze ako aj s mechanickou brzdou reťaze a brzdou dobehu.

Ochranná trieda: II/DIN EN 60745/VDE 0740

Odrúšenie: podľa EN 55014

Údaje o emisiách hluku podľa zákona o bezpečnosti produktov ProdSG resp. EU-smernice o strojoch

Hodnoty hlučnosti podľa EN 60745-1:2009: Hladina akustického tlaku L_{pA}

1800W-35cm: 91,70 dB(A) K 2,5 dB(A); 1800W-40cm: 92,55 dB(A) K 2,5 dB(A)

Namerané hodnoty vibrácií podľa EN 60745-1:2009:

1800W-35cm: 5,944 m/s² K 1,5 m/s²; 1800W-40cm: 5,128 m/s² K 1,5 m/s²

 **Pozor: Táto reťazová píla je určená len na rezanie dreva!**

Všeobecné bezpečnostné pokyny

Údaje o emisiách hluku podľa zákona o bezpečnosti produktov (ProdSG) resp. EU-smernice o strojoch: Hladina akustického tlaku na pracovisku môže prekročiť 80 dB(A). V tomto prípade sa doporučuje používať pracovné ochranné prostriedky na ochranu sluchu (napr. chrániče sluchu).

Pozor: Ochrana proti hluku! Pri spustení do prevádzky dodržujte regionálne predpisy.

Všeobecné bezpečnostné pokyny pre elektrické náradie

 **Varovanie! Prečítajte si všetky bezpečnostné upozornenia a pokyny. Zanedbanie pri dodržiavaní týchto bezpečnostných upozornení a pokynov môže mať za následok elektrický úder, požiar a / alebo ťažké poranenia.**

Uschovajte si všetky bezpečnostné upozornenia a pokyny pre neskoršie použitie.

V týchto bezpečnostných upozorneniach používaný pojem „elektrické náradie“ sa vzťahuje na elektrické náradie napájané zo siete (so sieťovými káblami) a na elektrické náradie napájané z akumulátorov (bez sieťových káblů).

1) Bezpečnosť na pracovisku

- a) Udržujte svoj pracovný úsek čistý a dobre osvetlený. Neporiadok alebo neosvetlené pracovné úseky môžu zapríčiniť úrazy.**
- b) S elektrickým náradím nepracujte v prostredí s nebezpečenstvom výbuchu, v ktorom sa vyskytujú horľavé kvapaliny, plyny alebo prášky. Elektrické náradie vytvára iskry, ktoré môžu prach alebo výpary zapáliť.**
- c) Dbajte na to, aby pri práci s elektrickým náradím boli deti a iné osoby v bezpečnej vzdialenosti. V prípade straty pozornosti môžete stratiť kontrolu nad prístrojom.**

2) Elektrická bezpečnosť

- a) Pripojovacia zástrčka elektrického náradia sa musí hodiť do zásuvky. Zástrčka sa nesmie v žiadnom prípade upravovať. Nepoužívajte nijaké adaptívne zástrčky spoločne s prístrojmi, ktoré majú ochranné uzemnenie. Nezmenené zástrčky a vhodné zásuvky znižujú riziko elektrického úderu.**
- b) Vyhýbajte sa telesnému kontaktu s uzemnenými povrchmi ako sú trubky, radiátory, kachle a chladničky. V prípade, že dôjde k uzemneniu tela, je riziko elektrického úderu vyššie.**
- c) Prístroj nevystavujte dažďu alebo mokrému prostrediu. Vniknutie vody do elektrického prístroja zvyšuje riziko elektrického úderu.**
- d) Nepoužívajte kábel na iné ako určené účely, neprenášajte ani nevešajte prístroj za kábel a ani nevyťahujte zástrčku zo zásuvky za kábel. Chránajte kábel pred vysokými teplotami, olejom, ostrými hranami alebo pohyblivými časťami prístroja. Poškodené alebo pokrútené káble oder zvyšujú riziko elektrického úderu.**

- e) Pokiaľ s elektrickým prístrojom pracujete vonku, používajte len také predlžovacie káble, ktoré sú určené pre použitie vonku. Použitie kábla určeného pre použitie vonku znižuje riziko elektrického úderu.**
- f) Pokiaľ sa nedá vyhnúť použitiu elektrického náradia vo vlhkom prostredí, používajte ochranný spínač chybového prúdu. Použitie ochranného spínača chybového prúdu znižuje riziko elektrického úderu.**

3) Bezpečnosť osôb

- a) Buďte pozorní, sústreďte sa na to, čo robíte, pristupujte k práci s elektrickým náradím s rozvahou. Nepoužívajte elektrické náradie, pokiaľ ste unavení alebo pokiaľ ste pod vplyvom drog, alkoholu alebo liekov. Malý moment nepozornosti pri práci s elektrickým náradím môže mať za následok vážne poranenia.**
 - b) Používajte osobné ochranné vybavenie a vždy noste ochranné okuliare. Používanie osobného ochranného vybavenia ako protiprachovej masky, protišmykovej bezpečnostnej obuvi, ochrannej prilby alebo protihlukovej ochrany sluchu, vždy podľa druhu a použitia elektrického náradia, znižuje riziko poranenia.**
 - c) Predchádzajte náhodnému uvedeniu prístroje do prevádzky. Skontrolujte, či je elektrické náradie vypnuté predtým, ako ho pripojíte na sieť a/alebo akumulátor, uchopíte alebo poniesiete. Pokiaľ prístroj prenášate s prstom na spínači alebo zapnutý prístroj pripojíte na prúdové napájanie, môže to mať za následok poranenie.**
 - d) Pred zapnutím prístroja odstráňte všetky nastavovacie pomôcky alebo skrutkovače. Nástroj alebo kľúč, ktorý sa nachádza v rotačnej časti prístroja, môže spôsobiť poranenie.**
 - e) Vyhýbajte sa nezvyklému držaniu tela. Dbajte na stabilný postoj a vždy udržiajte rovnováhu. Tak môžete mať elektrické náradie lepšie pod kontrolou a neočakávaných situáciách.**
 - f) Noste vhodné oblečenie. Nenoste voľné oblečenie alebo ozdoby. Držte v bezpečnej vzdialenosti od pohyblivých dielcov vlny, odev a rukavice. Voľné oblečenie, ozdoby alebo dlhé vlny sa môžu do pohyblivých častí zachytiť.**
 - g) Pokiaľ je možné namontovať zariadenie na odsávanie prachu a záchytávacie zariadenie, skontrolujte, či sú tieto zariadenia zapojené a správne použité. Použitie zariadenia na odsávanie prachu môže znížiť prachové zataženie.**
- ### 4) Používanie a ošetrovanie elektrického náradia
- a) Prístroj nepreťažujte. Pre svoju prácu používajte vždy k tomu určené elektrické náradie. S vhodným elektrickým náradím pracujete lepšie a bezpečnejšie v uvedenom výkonovom rozsahu.**
 - b) Nepoužívajte nijaké elektrické náradie, ktorého spínač je poškodený. Elektrické náradie, ktoré sa nedá zapnúť alebo vypnúť, je nebezpečné a je potrebné ho opraviť.**
 - c) Vyťahujte zástrčku zo zásuvky a / alebo vyťahujte akumulátor predtým, ako budete vykonávať**

nastavení prístroja, vymieňať príslušenstvo alebo prístroj odložite. *Toto bezpečnostné opatrenie zabraňuje neúmyselnému spusteniu prístroja.*

- d) **Nepoužívajte elektrické náradie uschovávajúce mimo dosahu detí. Nenechávajte pracovať s prístrojom osoby, ktoré s ním nie sú zoznamené alebo ktoré tieto pokyny nečítali.** *Elektrické náradie je nebezpečné, pokiaľ ho používajú neskúsené osoby.*
- e) **Prístroj starostlivo ošetríte.** Kontrolujte, či pohyblivé časti prístroja spoľahlivo fungujú a nezasekávajú sa, či niektoré dielce nie sú zlomené alebo poškodené, či funkcia elektrického náradia nie je niečím negatívne ovplyvnená. *Poškodené dielce nechajte pred nasadením prístroja opraviť. Príčinou vzniku mnohých úrazov je zle udržiavané elektrické náradie.*
- f) **Rezné nástroje udržiavajte ostré a čisté.** *Pozorne ošetrované rezné nástroje s ostrými reznými hranami sa menej zasekávajú a je ľahšie ich viesť.*
- g) **Používajte elektrické náradie, príslušenstvo, nasadzované nástroje atď. podľa týchto pokynov a tak, ako je to pre tento špeciálny typ prístroja predpísané.** *Pritom majte na zreteli pracovné podmienky a vykonávanú činnosť. Používanie elektrického náradia na iné ako určené účely môže spôsobiť nebezpečné situácie.*

5) Servis

- a) **Svoje elektrické náradie nechávajte opravovať iba kvalifikovanému personálu a iba s použitím originálnych náhradných dielcov.** *Tým zabezpečíte, že bezpečnosť prístroja zostane zachovaná.*

6) Emisie

- **Uvedená hodnota vibračných emisií bola zameraná normalizovaným testovacím postupom a je možné ju použiť na porovnanie s iným elektrickým náradím.**
- **Uvedená hodnota vibračných emisií sa môže tiež použiť na odhad množstva a dĺžky potrebných pracovných prestávok.**
- **Skutočná hodnota vibračných emisií sa môže počas reálneho používania elektrického náradia od uvedenej hodnoty líšiť v závislosti od toho, ako sa elektrické náradie používa.**
- **Pozor: Na ochranu pred poruchami krvného obehu rúk, ktoré sú vyvolané vibráciami, je potrebné včas zaradiť pracovné prestávky.**

7) Bezpečnostné pokyny pre reťazové pily:

- **Kábel držte v bezpečnej vzdialenosti od oblasti sekania.** *V priebehu práce sa môže kábel v kríkoch schovať a neúmyselne môže dôjsť k jeho preseknutiu.*
- **Dbajte na to, aby ste u bežiacей pily mali časť tela v bezpečnej vzdialenosti od pilovej reťaze.** *Pred spustením pily skontrolujte, či sa pilová reťaz niečoho nedotyka. Pri práci s reťazovou pilou môže malý moment nepozornosti zapríčiniť zachytenie oblečenia alebo niektorej časti tela pilovou reťazou.*
- **Držte reťazovú pilu vždy pravou rukou za zadnú rukoväť a ľavou rukou za prednú rukoväť.** *Držanie*

reťazové pily v obrátenom pracovnom postoji zvyšuje riziko poranení a nesmie sa používať.

- **Elektrický nástroj držte za izolované plochy rukoväti, pretože pilová reťaz sa môže dostať do kontaktu s vlastným sieťovým káblom.** *Kontakt pilovej reťaze s vedením pod napätím môže vystaviť napätiu kovové časti prístroja a viesť k zásahu elektrickým prúdom.*
- **Používajte ochranné okuliare a protihlukovú ochranu sluchu.** *Doporučuje sa ďalšie ochranné vybavenie na hlavu, ruky, nohy a chodidlá. Vhodné ochranné oblečenie znižuje nebezpečenstvo poranenia od odletujúceho materiálu a náhodného kontaktu s pilovou reťazou.*
- **Nepracujte s reťazovou pilou na strome.** *Pri používaní reťazovej pily na strome hrozí poranenie.*
- **Dbajte vždy na pevný postoj a reťazovú pilu používajte len vtedy, pokiaľ stojíte na pevnom, bezpečnom a rovnom podklade.** *Smyklavý podklad alebo nestabilná plocha, na ktorej stojíte, ako napr. rebrík, môže viesť ku strate rovnováhy alebo ku strate kontroly nad reťazovou pilou.*
- **Pri rezaní vetvy, ktorá je pod mechanickým napätím, počítajte s tým, že táto môže zapruziť nazad.** *Keď mechanické napätie vo vláknach dreva povolí, môže napnutá vetva obsluhu zasiahnuť a / alebo reťazovú pilu strhnúť tak, že nad ňou stratíte kontrolu.*
- **Buďte zvlášť opatrný pri rezaní podrastu a mladých stromkov.** *Tenký materiál sa môže do reťazovej pily zachytiť a udrieť Vás alebo Vás vyvieť z rovnováhy.*
- **Vo vypnutom stave noste reťazovú pilu za prednú rukoväť, pilovou reťazou odvrátenou od tela.** *Pri transporte alebo odkladaní reťazovej pily vždy nasuňte ochranný kryt. Pozorné zaobchádzanie s reťazovou pilou znižuje pravdepodobnosť náhodného kontaktu s bežiacou reťazovou pilou.*
- **Dodržujte pokyny pre mastenie, napnutie reťaze a výmenu príslušenstva.** *Neodborne napnutá alebo namastená reťazová píla sa môže pretrhnúť alebo zvýšiť riziko spätného nárazu.*
- **Udržujte rukoväte suché, čisté, bez oleje a tuku.** *Mastné, zaolejované rukoväte sa šmykajú a môžu spôsobiť stratu kontroly.*
- **Režte len drevo.** *Nepoužívajte reťazovú pilu na práce, na ktoré nie je určená – príklad: nepoužívajte reťazovú pilu na rezanie umelých hmôt, muriva alebo stavebných materiálov, ktoré nie sú z dreva. Použitie reťazovej pily na práve mimo určenia môže zaviniť nebezpečné situácie.*

8) Príčiny vzniku a predchádzanie spätnému nárazu:

Ku spätnému nárazu môže dôjsť, keď sa špička vodiacej lišty dotkne nejakého predmetu alebo keď sa drevo ohýba a reťazovú pilu v reze privikne.

Taký kontakt so špičkou pily môže v niektorých prípadoch vyvolať nečakanú, dozadu smerujúcu reakciu, keď vodiaca lišta uderí nahor a smerom k obsluhu.

Zachytení reťazovej pily na hornej hrane vodiacej lišty môže lištu silne odmrštiť smerom k obsluhu.

Každá z týchto reakcií môže viesť k tomu, že stratíte nad pilou kontrolu a môžete utpieť ťažké poranenie. Nespo-

liehajte sa výlučne na bezpečnostné zariadenia, ktoré sú zabudované v reťazovej píle. Ako užívateľ reťazovej píly máte povinnosť urobiť rôzne opatrenia, aby ste mohli pracovať bez úrazov a poranení.

Spätný náraz je dôsledkom nesprávneho alebo chybného použitia elektrického náradia. Zabrániť sa mu dá vhodnými bezpečnostnými opatreniami, ktoré sú popísané nižšie:

- **Drzte pílu pevne v oboch rukách, pritom palcom a prstami zvierajte rukoväť reťazovej píly. Zaujmite telom a ramenami taký postoj, aby ste sily spätného nárazu ustáli. Keď sa urobia vhodné opatrenia, môže obsluha spätné nárazy zvládnuť. Nikdy reťazovú pílu nepúšťajte.**
- **Vyhýbajte sa abnormálnemu držaniu tela a nepíľte vo výške nad svojimi ramenami. Tým sa predídete náhodnému kontaktu špičky lišty a umožní to lepšiu kontrolu nad reťazovou pilou v nečakaných situáciách.**
- **Používajte vždy výrobcom predpísané náhradné lišty a pilové reťaze. Nesprávne náhradné lišty a pilové reťaze môžu viesť k pretrhnutiu reťaze a / alebo ku spätným nárazom.**
- **Dodržujte pokyny výrobcu pre ostrenie a údržbu reťazovej píly. Príliš nízky obmedzovač hlčky zvyšuje sklon ku vzniku spätných nárazov.**
- **Prívodné vedenie/kábel vedzte tak, aby nebol počas rezania zachytený vetvami či podobne.**

9) Dôležité pokyny pre Vašu osobnú bezpečnosť

a) Všeobecné bezpečnostné pokyny

1. Nikdy nepoužívajte neúplné zariadenie a ani zariadenie, ktoré nie je vybavené povolenou zmenou.
2. Tieto prístroje nie sú určené na to, aby ich používali osoby s obmedzenými fyzickými, zmyslovými alebo duševnými schopnosťami, osoby s chýbajúcimi skúsenosťami a/alebo nedostatočnými vedomosťami. Prístroje je v tomto prípade možné používať jedine za dozoru osoby dohliadajúcej na bezpečnosť a osoby poskytujúcej potrebné pokyny o používaní prístroja.
3. Deti a mladiství do 18 rokov nesmú manipulovať s elektrickými reťazovými pilami. Výnimka: mladiství uční, starší ako 16 rokov, pod dozorom odborníka.
4. Reťazovú pílu smú obsluhovať len osoby s dostatočnými skúsenosťami.
5. Uschovávajúce tento návod na obsluhu vždy spoločne s reťazovou pilou.
6. Požičiavajte alebo darujte reťazovú pílu iba osobám, ktoré sú oboznámené s jej použitím. Prosím, odovzdajte im vždy aj tento návod na obsluhu.

b) Pokyny pre bezpečnú prevádzku reťazovej píly

7. Pozor! Pred prvým použitím reťazovej píly si, prosím, dôkladne prečítajte návod na obsluhu a nechajte si vysvetliť jej použitie.
8. Vaše elektrické náradie vždy bezpečne skladujte. Nepoužívané elektrické náradie by malo byť uložené na suchom a vyvýšenom mieste, alebo uzamknuté, mimo dosah detí.
9. Kontrolujte pravidelne predĺžovací kábel a vymeňte ho, ak je poškodený. Dbajte na to, aby rukoväti boli vždy suché, aby neboli zaolejšované alebo zamastené.

10. Pred každým použitím skontrolujte prívodný kábel, či nie je poškodený alebo či nemá trhliny. Poškodené káble musia byť nahradené.

11. Pri práci musíte reťazovú pílu ovládať oboma rukami.
12. Pred dotiahnutím reťaze, jej výmenou alebo pred odstránením poruchy musí byť reťazová píla oddelená od elektrickej siete - vytiahnite zástrčku!
13. Počas pracovných prestávok stroj odložte tak, aby nikoho neohrozil. Vytiahnite zástrčku zo siete!
14. Pri zapnutí musíte reťazovú pílu bezpečne podprieť a pevne držať. Reťaz a lišta musia byť voľné.
15. Pri poškodení alebo prezeraní prívodného kábla okamžite vytiahnite zástrčku zo siete.
16. Reťazovú pílu možno používať iba po zapojení do zásuvky s ochranným kolíkom a s inštaláciou podrobnou revízií. Poistka musí mať hodnotu 16 A a nesmie byť zaťažená inými spotrebičmi.
17. Pri použití kábelového bubna musí byť kábel vždy úplne odmotaný.
18. Dbajte na to, aby kábel nebol zalomený alebo poškodený.
19. Reťazová píla smie byť uvedená do chodu len kompletne zmontovaná. Nesmú chýbať žiadne ochranné zariadenia.
20. Ak na nástroj spozorujete zmeny, okamžite motorovú pílu vypnite.
21. Kvôli prípadným úrazom majte vždy pripravenú lekárničku podľa normy DIN 13164.
22. Pri dotyku reťazovej píly so zeminou, kameňmi, klincami alebo inými cudzími telesami, prosím, okamžite vytiahnite zástrčku zo siete a skontrolujte reťaz a lištu.
23. Dbajte na to, aby do pôdy alebo kanalizácie neprenikol žiaden olej z reťaze - kvôli ochrane životného prostredia. Reťazovú pílu vždy odkladajte na podložku, lebo z lišty alebo reťaze môže vždy odkvapnúť trochu oleja.
24. Nepoužívajte reťazovú pílu pri zlých poveternostných podmienkach, najmä keď hrozí búrka/prehánka.

c) Pokyny kvôli nebezpečenstvu spätného nárazu

25. Pokiaľ možno používajte na pílenie kozu.
26. Vždy sa pozerať na hrot lišty.
27. Rez začínajte výlučne s bežiacou pilovou reťazou, nikdy nezapínajte stroj s priloženou reťazou.
28. Takzvané zapichovacie rezy pomocou hrotu lišty smú vykonávať iba vyškolení pracovníci.

d) Pokyny pre bezpečnú techniku práce

29. Práca na rebrikoch, lešeníach alebo stromoch je zakázaná.
30. Zabezpečte drevo tak, aby sa počas pílenia nemohlo otociť.
31. Dávajte pozor na rozštiepené drevo. Pri pílení sa môžete zranit strhnutými ívermi.
32. Nepoužívajte reťazovú pílu na páčenie alebo presúvanie dreva.
33. Píľte iba spodnou stranou lišty. Pri pílení hornou stranou je reťaz zrážaná späť v smere pilára.
34. Dbajte na to, aby v dreve nebol kamene, klince alebo iné cudzie telesá.
35. Doporučujeme, aby prvoužívateľ a zaškoliť v manípulácii s reťazovou pilou a v používaní ochranného

vybavenia osôb skúsený užívateľ a aby sa najskôr v rezaní zacvičil na guľatine na rezacom koni alebo stojane.

36. Dbajte na to, aby bežiacia píla neprišla do kontaktu s pôdou a s drôtenými plotmi.

Uvedenie do prevádzky

Pred spustením

Prívod napätia a prúdu sa musí zhodovať s hodnotami uvedenými na štítku s označením typu. Pred začatím práce vždy skontrolujte, či reťazová píla funguje správne a či sa bezpečne používa. Skontrolujte aj to, či je mazanie reťaze a olejová mierka v dobrom pracovnom stave.

1. Naplníte olejovú nádržku (obr. 1)

Reťazová píla nesmie byť nikdy uvedená do chodu bez reťazového oleja, ináč dôjde k poškodeniu reťaze, lišty a motora. Pri prevádzke bez oleja nebude v prípade poškodenia uznaná žiadna záruka. Prosím, používajte iba olej pre reťazové píly na biologickom základe, ktoré sú stopercentne biologicky odbúrateľné. Biologický reťazový olej dostanete v každej odbornej predajni.

Nepoužívajte starý olej. Spôsobuje to poškodenie Vašej reťazovej píly a vedie k strate záruky.

- Pred plnením olejovej nádržky, prosím, vyťahnite zástrčku zo siete.
- Otvorte otočný uzáver a odložte ho tak, aby sa nestraťil tesniaci krúžok uzáveru nádržky.
- Pomocou lievika nalejte do nádržky asi 140 ml oleja a uzáver nádržky pevne uzavrite.
- Stav oleja sa dá zistiť pohľadom do priezoru 1. Ak nástroj nechcete dlhší čas používať, odstráňte, prosím, olej z nádržky.
- Pred prepravou alebo odoslaním reťazovej píly je taktiež nutné vyprázdniť olejovú nádržku.
- Pred začiatkom práce skontrolujte funkciu mazania reťaze, zapnite pílu s namontovanou rezacou sadou a s dostatočným odstupom podržte nad svetlým podkladom (Pozor, nedotknite sa zeme!). Ak sa ukáže olejová stopa, pracuje mazanie reťaze bezchybne.
- Po použití uložte reťazovú pílu vodorovne na nasiačkovú podložku. V dôsledku roztečenia oleja na lištu, reťaz a pohon môže ešte uniknúť niekoľko kvapiek oleja.

2. Montáž lišty a reťaze (obr. 2 - 4)



Pozor! Hrozí nebezpečenstvo úrazu. Pri montáži reťaze používajte bezpečnostné rukavice.

- Položte reťazovú pílu na stabilný podklad.
- Povoľte skrutku s kolíkovou rukoväťou 7 proti smeru hodinových ručičiek.
- Snímite kryt pastorku 8.
- Priložte reťaz na list a dajte pozor na smer chodu reťaze. **Rezné zuby musia na hornej strane listu smerovať dopredu** (pozri obr. 4).
- Položte voľný koniec pílovej reťaze na pohonné koliesko reťaze a lištu 5 podlhovastým otvorom cez vodič reťaze a napínací cap reťaze (pozri obr.2/B).
- Dbajte na to, aby napínací cap reťaze zapadol presne

do malého otvoru v lište (pozri obr.2/A). Musí byť cez otvor viditeľný.

- Teraz lištu spolu s reťazou posunte dopredu. Dbajte pritom na to, aby všetky články reťaze sedeli presne v drážke lišty a aby pílová reťaz bola vedená presne okolo pohonného kolieska reťaze.
- Nasadte späť kryt pastorka a pevne ho pritlačte.
- Namontujte upevňovaciu matku. Upevňovaciu matku najprv pritiahnite len rukou.
- Napnite reťaz. Otočte napínací cap reťaze (pozri obr. 3/C) v smere hodinových rucíc. Reťaz by mala byť napnutá tak, aby sa dala v strede lišty odtiahnuť asi na 3 mm (obr. 4).
- Nakoniec upevňovaciu matku pevne pritiahnite pomocou nástrčkového kľúča. Na matici prilaďte ochrannú krytku.

Napnutie reťaze má veľký vplyv na životnosť rezacej sady, treba ju častejšie kontrolovať. Pri zahriatí na prevádzkovú teplotu sa reťaz natiahne a treba ju znova napnúť. Novú pílovú reťaz treba napínať častejšie, až kým sa nenatiahne.



Pozor: Počas chodu treba reťaz častejšie napínať. Okamžite reťaz napnite, ak lieta alebo vystupuje z drážky!

Ak chcete reťaz napnúť, uvoľnite najprv matku. Potom točte napínacím capom reťaze B na prednej strane reťazovej píly v smere hodinových rucíc. Natiahnite reťaz tak, aby sa v strede lišty dala odtiahnuť asi na 3 mm, ako ukazuje obr. 4.

3. Zapojenie reťazovej píly do siete (obr. 5)

Doporučujeme používať reťazovú pílu spoločne s ochranným zariadením chybového prúdu a maximálnym spúšťacím prúdom 30 mA.

Tento prístroj je určený pre prevádzku so zásobovacou elektrickou sieťou s impedanciou systému Z_{max} na bode preberania (domová prípojka) s maximálne 0,4 Ohmami. Užívateľ musí zistiť, či bude prístroj používaný iba v jednej elektrickej sieti, ktorá spĺňa túto požiadavku. Podľa potreby sa dá impedancia systému zistiť u lokálneho dodávateľa elektrickej energie.



Používajte iba také predlžovacie káble, ktoré sú povolené pre použitie vonku a ktoré nie sú ľahšie ako gumové káble H07 RN-F podľa DIN/VDE 0282 s minimálnym prierezom 1,5 mm². Tieto káble musia byť chránené pred striekajúcou vodou. V prípade poškodenia pripojovacieho kábla tohoto prístroja smie tento kábel vymeniť iba výrobcom poverená opravárenská dielňa, pretože na jeho výmenu sú potrebné špeciálne nástroje. Prístroje, ktoré sa používajú vonku, by sa mali pripojsť prostredníctvom zásuvky s ochranou proti chybovému prúdu.

Táto reťazová píla je na zabezpečenie pripojovacieho kábla vybavená ťahovým odľahčením. Najskôr spojte zástrčku prístroja s pripojovacím káblom. Vytvorte potom s pripojovacím káblom úzku slučku a zasuňte ju cez otvor na zadnej strane rukoväte. Potom slučku založte okolo háku ahového odľahčenia tak, ako vidíte na obrázku. Teraz bude zástrčný spoj zaistený proti samovoľnému rozpojeniu.

4. Zapnutie (obr. 6 + 7)

- Držte pílu pevne v obidvoch rukách, pritom palcom a prstami zvierajte rukoväťe reťazovej píly (obr. 6).
- Stlačte palcom uzávierku vypínača 13 na ľavej strane zadnej rukoväti a potom stlačte vypínač chodu 9.
- Tlačidlo uzávierky vypínača slúži len na odblokovanie zapínania, po zapnutí ho už netreba stláčať.
- Pílu vypnete uvoľnením vypínača 9.

 **Pozor: Reťaz píly sa okamžite rozbehne vysokou rýchlosťou. Pri odkladaní píly dbajte na to, aby sa reťaz nikdy nedostala do kontaktu s kameňmi alebo kovovými predmetmi**

Výstraha!

Pri dlhom používaní prístroja je jeho používateľ ohrozený otrasmi, ktoré môžu viesť k chorobe bleďých prstov rúk (Raynaudov syndróm) alebo k syndrómu karpálneho kanála.

Tento stav znižuje schopnosť ruky pociťovať a regulovať teplotu, spôsobuje necitlivosť v rukách, neschopnosť vnímania teploty a môže viesť k poškodeniu nervového a obehového systému a k odumretiu tkanív.

Nie všetky faktory, ktoré vedú k Raynaudovmu syndrómu sú známe, no chladné počasie, fajčenie a choroby, ktoré postihujú tepny a krvný obeh, ako aj veľké, príp. dlho pretrvávajúce zaťaženie otrasmi sú faktory, ktoré sú menované pri vzniku tejto choroby. Aby ste znížili riziko vzniku Raynaudovho syndrómu a syndrómu karpálneho kanála dodržujte nasledujúce pokyny:

- Noste rukavice a ruky si udržiavajte v teple.
- Vykonávajte dôkladnú údržbu prístroja. Prístroj s uvoľnenými komponentmi alebo poškodený, či opotrebované tlmíče majú sklon k väčším vibráciám.
- Rukoväť držte pevne, no nezovierajte ju neustále nadmerným tlakom. Robte veľa prestávok.

Všetky hore uvedené opatrenia však nemôžu vylúčiť riziko Raynaudovho syndrómu ani syndrómu karpálneho kanála. Používateľom, ktorí s prístrojom pracujú dlhodobo a pravidelne, sa odporúča, aby dôkladne sledovali stav svojich rúk a prstov. V prípade výskytu uvedených symptómov bezodkladne vyhľadajte lekára.

Bezpečnostné zariadenia na Vašej reťazovej píle

1. Reťazová brzda (obr. 8)

Táto reťazová píla je vybavená mechanickou reťazovou brzdou. V prípade vybehnutia píly nahor v dôsledku dotyku hrotu lišty s drevom alebo pevným predmetom sa pohon reťazovej píly spustením bezpečnostného krytu ruky 4 okamžite zastaví, motor však beží ďalej. Brzdenie sa spustí tým, že zadná časť Vašej dlane na prednej rukoväti 2 zatlačí na bezpečnostný kryt ruky 4. Funkčnosť reťazovej brzdy by sa mala preskúšať pred každým použitím píly.

 **Pozor: Pri uvoľňovaní reťazovej brzdy (potiahnite bezpečnostný kryt ruky dozadu v smere rukoväti a upevníte) nesmie byť stlačený žiadny spínač!**

Dbajte na to, aby bol pred uvedením reťazovej píly do chodu bezpečnostný kryt ruky 4 vždy zaaretovaný v pohotovostnej polohe. Dosiahnete to potiahnutím bezpečnostného krytu dozadu v smere rukoväti.

2. Dobeňová brzda

Táto reťazová píla je podľa najnovších predpisov vybavená mechanickou dobeňovou brzdou. Táto brzda je spriahnutá s brzdou reťazovej píly a po vypnutí píly zabrzdí bežiacu reťaz.

Jej funkcia sa spúšťa uvoľnením tlačidla ZAP/VYP. Táto dobeňová brzda bráni zraneniu prostredníctvom dobiehajúcej reťaze.

3. Zachytávací čap reťaze (obr. 9)

Táto reťazová píla je vybavená zachytávacím čapom reťaze. Ak sa počas chodu píly roztrhne reťaz, zachytí zachytávací čap voľne sa pohybujúci koniec reťaze a zabráni tak zraneniu ruky pilára.

Vysvetlenie správneho postupu pri základných prácach: rúbanie stromu, odvetvovanie a prerézavanie (krátenie kmeňov na kláty) (obr. č. 10 až 16)

a) Rúbanie stromu

Ak rezanie kmeňov na kláty a rúbanie robia dve osoby súčasne, potom musí vzdialenosť medzi osobou, ktorá rúbe strom, a osobou, ktorá pracuje na strome už zrúbanom, byť najmenej dvakrát väčšia, než predstavuje výška rúbaného stromu. Pri rúbaní stromov je potrebné dbať na to, aby neboli žiadne osoby vystavené nebezpečenstvu, a aby neboli zasiahnuté žiadne napájacie, elektrické či iné vedenia, a aby nevznikli žiadne vecné škody. Ak sa strom ocitne v kontakte s elektrickým či iným vedením, je potrebné bezodkladne informovať príslušný podnik.

Pri rezaní vo svahu sa musí pracovník obsluhujúci reťazovú pílu nachádzať vždy nad rúbaným stromom, pretože po zrúbaní sa bude kmeň najskôr šmykať alebo valiť smerom dolu.

Pred rúbaním je nutné si naplánovať únikovú cestu a podľa potreby si ju vopred uvoľniť. Úniková cesta má viesť šikmo dozadu od predpokladanej pádovej línie stromu, ako ukazuje obrázok č. 10.

Pred rúbaním je potrebné posúdiť sklon kmeňa, polohu väčších vetiev a smer a silu vetra tak, aby bolo možné určiť smer pádu stromu.

Zo stromu je potrebné odstrániť nečistoty, kamene, voľnú kôru, klince, svorky a zvyšky drôtu.

b) Vykonanie vrubového (klínovitého) zárezu

V pravom uhle k smeru a zo strany budúceho pádu stromu urobíme zárez (vyrežeme klin – pozn. prekl.) do hĺbky 1/3 priemeru kmeňa, ako ukazuje obrázok č. 11. Najprv urobíme dolný vodorovný zárez. Tým sa zabráni zovretiu lišty s reťazou pri vykonávaní druhého (šikmo zhora vedeného – pozn. prekl.) zárezu.

c) Vykonanie finálneho rezu pri rúbaní

Finálny rez nasadíme vo výške najmenej 50 mm nad vodorovným zárezom (z druhej strany, než kde je urobený klínovitý zárez – pozn. prekl.), ako ukazuje obrázok č.

11. Finálny rez teda vedieme rovnobežne s vodorovným zárezom. Finálny rez vedieme iba tak hlboko, aby zostalo zachované jadro kmeňa, ktoré môže pri ukladaní kmeňa slúžiť ako pomyselný klobový záves. Jadro bráni tomu, aby sa kmeň otáčal a požil sa do nesprávneho smeru. Jadro neprezerávame.

V okamihu, keď sa finálny rez priblíži k jadru, by sa mal strom už začať rúbať. Ak sa začne ukazovať, že strom možno nepadne do požadovaného smeru, alebo sa nakloní späť a zovrie pílouvišiu, je potrebné prerušiť finálne rezanie a na presmerovanie kmeňa do požadovaného smeru je potrebné použiť kliny z dreva, plastu alebo hliníka.

Hneď ako sa strom začne rúbať, vyberieme reťazovú pílu z rezu, vypneme ju, odložíme a plánovanou únikovou cestou opustíme nebezpečný priestor. Pozor na spadnuté vetvy a iné prekážky na zemi a na možnosť zakopnutia pri rýchlom ústupe.

d) Odvetvovanie

Pod pojmom odvetvovanie rozumieme oddeľovanie vetiev od zrúbaného kmeňa. Pri odvetvovaní najprv väčšie, smerom dolu orientované vetvy ponechávame, pretože kmeň podopierajú. Menšie vetvy, podľa obrázka č. 12, oddelíme jedným rezom. Vetvy, ktoré sú mechanicky napnuté, je potrebné rezať zdola nahor, aby sa zabránilo zaklineniu píly.

e) Krátenie kmeňa

Pod pojmom krátenie kmeňa rozumieme rozrezanie už zrúbaného kmeňa na časti/kláty. Pri rezaní dbajte na pevný a istý postoj a rovnomerné rozloženie hmotnosti vášho tela na obe nohy. Pokiaľ možno, mal by byť kmeň podopretý vetvami, trámikom alebo klinmi a zaistený proti pohybu. Riadte sa jednoduchými pokynmi na uľahčenie rezania.

Ak kmeň rovnomerne dolieha na zem po celej svojej dĺžke, ako ukazuje obrázok č. 13, režeme ho zhora.

Ak kmeň stromu leží na zemi iba na jednej strane, ako ukazuje obrázok č. 14, potom narežeme kmeň najprv zdola do 1/3 priemeru kmeňa a zvyšok rezu urobíme zhora oproti spodnému rezu.

Ak strom dolieha k zemi na oboch koncoch, ako ukazuje obrázok č. 15, potom narežeme kmeň najprv zhora do 1/3 priemeru kmeňa, a potom dorežeme zvyšné 2/3 priemeru kmeňa zdola proti hornému rezu.

Pri rezaní vo svahu vždy stojíme nad kmeňom, ako ukazuje obrázok č. 16. Aby sme mali plnú kontrolu nad pílou aj v okamihu „prerezania“, znížime na konci rezu tlak na pílu bez toho, aby sme uvoľnili pevné držanie rukoväti reťazovej píly. Dbáme na to, aby sa reťaz píly nedotkla zeme. Po dokončení rezu počkáme, až sa reťaz píly celkom zastaví, a až potom reťazovú pílu odložíme. Pri prechádzaní od jedného stromu k druhému vždy motor reťazovej píly vypíname.

Zubová opierka (obr. 17)

- Zaborte zubovú opierku do dreva a použite ho ako čap. Režte oblúkovým pohybom, aby sa lišta dostávala do dreva.
- V prípade potreby zopakujte niekoľko krát, pričom

zmeňte miesto, kde vložíte zubovú opierku.

Údržba a ošetrovanie

Pred akoukoľvek údržbou a ošetrovaním vždy vytiahnite zástrčku zo siete.

- Po použití reťazovú pílu vždy vyčistíte od pilín a oleja. Dbajte najmä na to, aby boli čisté prie duchy na chladenie motora v kryte reťazovej píly (nebezpečenstvo prehriatia).
- Ak je pílová reťaz veľmi znečistená, alebo zanesená živicom, treba reťaz odmontovať a vyčistiť. Vložte reťaz na niekoľko hodín do nádoby s čistiacim prostriedkom na reťazové píly. Potom ju opláchnite čistou vodou a pokiaľ reťaz okamžite nepoužijete, ošetríte ju prípravkom Service Spray alebo iným vhodným antikoroziným sprejom.
- Platí len pri použití biologického reťazového oleja: Keďže niektoré druhy biologického oleja môžu mať po dlhšom používaní sklon k inkrustácii, mal by sa olejový systém pred dlhším uskladnením reťazovej píly prepláchnuť. Naplňte olejovú nádržku až do polovice (asi 50 ml) prípravkom na čistenie reťazových píl a zatvorte nádobku zvyčajným spôsobom. Potom reťazovú pílu zapnite bez namontovanej lišty a reťaze a nechajte ju bežať tak dlho, kým celá preplachovacia kvapalina neuikne mazacím otvorom. Pred ďalším použitím reťazovej píly bezpodmienečne doplňte olej.
- Neskladujte pílu vonku alebo vo vlhkých miestnostiach.
- Pred každým použitím reťazovej píly skontrolujte opotrebovanie všetkých jej dielov, najmä reťaze, lišty a pohonného kolieska reťaze.
- Dbajte vždy na správne napnutie pílovej reťaze. Príliš voľná reťaz sa pri prevádzke môže uvoľniť a spôsobiť zranenia. Poškodenú reťaz je nutné okamžite vymeniť. Rezacie zuby by mali mať dĺžku aspon 4 mm.
- Po použití skontrolujte, či nie je poškodený kryt motora alebo privodný kábel. Pri náznakoch poškodenia Vašu reťazovú pílu, prosím, zverte do opravy odbornej dielni alebo firemnému servisu.
- Pri každom použití Vašej reťazovej píly skontrolujte stav oleja a mazanie. Nedostatočné mazanie spôsobuje poškodenie reťaze, lišty a motora.
- Pred každým použitím Vašej reťazovej píly skontrolujte ostrosť reťaze. Tupé reťaze spôsobujú prehrievanie motora.
- Keďže na brúsenie pílovej reťaze sú nutné isté odborné znalosti, odporúčame Vám zveriť brúsenie odbornému servisu.
- Pred prepravou reťazovej píly vždy vytiahnite zástrčku zo zásuvky napájania a pretiahnite kryt reťaze cez kofajnicu a reťaz. Ak sa s reťazovou pílou robí niekoľko rezaní, reťazová píla sa musí medzi jednotlivými rezaniami vypnúť.
- Keď používate vozidlo na prepravu stroja, nastavte ho tak, aby nemohol spôsobiť žiadne nebezpečenstvo pre osoby a dôkladne ho pripevnite.

Ak nastanú technické problémy

- **Stroj neštartuje:** Skontrolujte zásuvku, či je v nej napätie, skontrolujte, či nie je prerušený predživovací kábel. Ak tým neodstránite príčinu poruchy, zverte reťazovú pílu odbornej dielni alebo firemnému servisu.
- **Nebeží reťaz:** Skontrolujte polohu bezpečnostného krytu ruky (pozri obr. 8). Reťaz beží, len ak je brzda uvoľnená.
- **Motor silne iskri:** Je poškodený motor alebo uhlíková kefa. Zverte reťazovú pílu odbornej dielni alebo firemnému servisu.
- **Netečie olej:** Skontrolujte stav oleja. Vyčistíte prietokové otvory oleja v lište (pozri aj príslušné pokyny pre údržbu a starostlivosť). Ak tým neodstránite príčinu poruchy, zverte reťazovú pílu odbornej dielni alebo firemnému servisu.

 **Pozor: Údržbárske alebo opravárenské práce, ktoré nie sú uvedené v tomto návode na obsluhu, smú vykonávať iba autorizovaní odborní pracovníci alebo firemný servis.**

 **Pozor: Pri poškodení prívodného kábla tohto nástroja smie kábel vymeniť iba opravárenská dielňa určená výrobcom alebo firemný servis, lebo je na to potrebné špeciálne náradie.**

Servisná služba

Servis vykonáva firma MOUNTFIELD vo svojich predajniach a špecializovaných servisoch a cez svojich dealerov. Adresu najbližšieho servisu nájdete v katalógu Mountfield alebo na webových stránkach www.mountfield.sk.

Likvidácia a ochrana životného prostredia

Keď Váš prístroj jedného dňa doslúži alebo ho už nebudete potrebovať, v nijakom prípade prístroj neodhadzujte do domového odpadu, ale ho zlikvidujte ekologicky. Prosíme, aby ste prístroj odovzdali do zberne. Tam je možné separovať plastové a kovové dielce a postúpiť ich na opätovné spracovanie. Informácie k tejto problematike obdržíte na správe Vašej obce alebo mesta.

Náhradné diely

Náhradná reťaz 35 cm # 27111011
Náhradná reťaz 40 cm # 27110996

Záručné podmienky

Nezáväzne od záväzku predajcu vyplývajúceho z kúpnej zmluvy voči finálnemu odberateľovi poskytujeme na tento elektrický prístroj nasledujúcu záruku:

Záručná doba je 24 mesiacov a začína predajom, ktoré je potrebné preukáza originálom predajného dokladu. Pri komerčnom užívaní a požičiavaní sa záručná doba znižuje na 12 mesiacov. Záruka sa nevzťahuje na diely podliehajúce rýchlemu opotrebovaniu, akumulátorov a na škody vzniknuté v dôsledku používania nesprávneho príslušenstva a opráv, na použitie nie originálnych dielov

a v dôsledku použitia násilia, úderu, alebo rozbitia a svojvoľného pre aženia motora. V rámci záruky sa robí iba výmena defektných dielov, a nie kompletných prístrojov. Opravy v záruke smú vykonáva iba autorizované opravovne, alebo podnikový servis. V prípade cudzích zásahov záruka zaniká.

Porto, zasielateľské ako aj iné následné náklady nesie kupujúci.

ES Vyhlásenie o zhode

My, **Ikra GmbH, Schlesierstraße 36, D-64839 Münster**, týmto prehlasujeme vo výhradnej zodpovednosti, že produkt **KES 1800-35, KES 1800-40** na ktorý sa toto prehlásenie vzťahuje, zodpovedá príslušným bezpečnostným a zdravotným požiadavkám smernice **ES 2006/42/ES** (Smernice o strojoch), **2004/108/ES** (smernica o elektromagnetickej zlučiteľnosti), **2011/65/EU** (Smernica RoHS) a **2000/14/ES** (smernica o hluku). Pri správnej aplikácii bezpečnostných a zdravotných požiadaviek, uvedených vo vymenovaných smerniciach ES, boli využité nasledujúce normy a / alebo technické špecifikácie:

2006/42/EG Annex I

EN 60745-1:2009+A11; EN 60745-2-13:2009+A1
ZEK 01.4-08/11.11

EN 55014-1:2006+A1+A2; EN 55014-2:1997+A1+A2
EN 61000-3-2:2006+A1+A2; EN 61000-3-11:2000

Skúšobné osvedčenie konštrukčnej vzorky:

BM 50254513 0001; BM 50254513 0002
TÜV Rheinland LGA Products GmbH (0197)

nameraná hladina zvukového výkonu L_{WA}
1800W/35cm: 102,42 dB(A)
1800W/40cm: 103,55 dB(A)
zaručovaná hladina zvukového výkonu L_{WA}
108.0 dB (A)

Posúdenie prehlásenia o zhode podľa prílohy V / smernice 2000/14/ES

Rok výroby je vytlačený na typovom štítku a dodatočne sa dá zistiť podľa pokračujúceho sériového čísla.

Münster, 07.10.2014



Gerhard Knorr, Technické vedenie Ikra GmbH

Archivácia technických podkladov: Gerhard Knorr, Kärcherstraße 57, DE-64839 Münster

SERVICE



Aktuelle Service-Adressen finden Sie immer unter:
Latest service addresses can be found under:
Vous trouvez nos adresses SAV sous:
Las direcciones actuales para asistencia técnica
las encuentran siempre con:

www.ikramogatec.com

DE Ikra Mogatec - Service

c/o Mogatec Moderne Gartentechnik GmbH
Max-Wenzel-Str. 31, 09427 Ehrenfriedersdorf

☎ +49 3725 449-335
☎ +49 3725 449-324

AM UNITOOLS LLC

Davit Anhaght, 4
0002 Yerevan

☎ +374 10 239697
☎ +374 10 239697

AT ikra - Reparatur Service

c/o Mogatec Moderne Gartentechnik GmbH
Max-Wenzel-Str. 31, 09427 Ehrenfriedersdorf
Deutschland

☎ +43 7207 34115
☎ +49 3725 449-324

BE QBC Machinery

Europaplein 19 bus 21
3620 Lanaken

☎ Hotline: 00800 17627

BG MTD Bulgaria EOOD

2 Lui Ayer Str., 6th floor
Sofia 1404

☎ +359 2 958 81 39
☎ +359 2 958 12 51

CH Wetec Service und Verkauf AG

Täferstrasse 14
5405 Baden-Dättwil

☎ +41 56 622 74 66
☎ +41 56 622 89 62

CY Lambrou Agro Ltd.

11 Othellos Street, Dali Industrial Zone
2540 Nicosia

☎ Tel.: +357 22667908
☎ +357 22667157

CZ Drupol

T.G. Masaryka 81/833
277 13 Kostelec nad Labem

☎ +420 326 981 228
☎ +420 326 990 012

DK Bahn-Larsen

Skov- Have- og Parkmaskiner

Vinkelvej 28
7840 Højslev

☎ +45 40 45 08 86
☎ +45 48 28 70 70

EE Hooldubuss OÜ

Kabelikopli tee, 5
79221 Kohila vald, Raplaa

☎ +372 56 678 672

ES Yaros Dau

C/ Puigpaltre nº 48, Poligono Industrial UP4
17820 Banyoles (Girona)

☎ +34 972 57 52 64
☎ +34 972 57 36 00

Horario: de 09:00 a 13:00 y 15:00 a 18:00

FR ikra Service France, Zi de la Vigne

20 Rue Hermes, Bâtiment 5
31190 Auterive

☎ +33 5 615078 94
☎ +33 5 342807 78

GB J&M Distribution Systems Ltd

Unit E, Clayton Works Business Centre
Midland Road

Leeds, LS10 2RJ
☎ +44 113 385 1100
☎ +44 113 385 1115

GR Panos Vrontanis & Co

3 Molas Street
13671 Aharnes

☎ +30 210 2402020
☎ +30 210 2463300

HR VAR - ERCO d.o.o.

Stipana Vilova 14A
10090 ZAGREB

☎ +385 91 571 3164
☎ +385 1 3454 906

HU Tooltechnic Kft.

Nagytényi út 282.
1225 Budapest

☎ +36 1 330 4465
☎ +36 1 283 6550

IN Agritech Floritech Inc.

206 - B Rajindera Arihant Tower
B-1 Community Centre Janak Puri
New Delhi - 110058 / India

☎ +91 11 45662679
☎ +91 11 25597432

IR J&M Distribution Systems Ltd

Unit E, Clayton Works Business Centre
Midland Road
Leeds, LS10 2RJ

☎ +353 1890 8823 74
☎ +44 113 385 1115

IT Ikra Service Italia, by BRUMAR

Loc. Valgera 110/B
14100 ASTI (AT)

☎ +39 0141 4773009
☎ +39 0141 440385

JO Taha & Qashou Agri Co. (LLC)

205 Mekka Street
Amman 11821, Jordan

☎ +962 6 585 0251
☎ +962 6 582 5728

LT UAB „Baltic Continent“

P. Lukšio g. 23
09132 Vilnius

☎ +370 8 700 555 95
@ remontas@besc.lt

LU Bobinage Georges Back

53, Rue Nic. Meyers
4918 Bascharage

☎ +352 507622
☎ +352 504889

MD OLSOM S.R.L.

Mateevici Str., 38/1
2009 Chisinau

☎ +373 22 214075
☎ +373 22 225009

MK FEROELEKTRO D.O.O.

Str.Nikola Parapunov br.35A/3
1000 Skopje

☎ +389 2 3063190
☎ +389 2 3063190

NL Muldertechniek

Noorderkijl 1
9571 AR 2 e Exloermond

☎ +31 599 671570
☎ +31 599 672650

NO Maskin Importeure

Verpveitein 34
1540 Vestby

☎ +47 64 95 35 00
☎ +47 64 95 35 01

PL ikra Service Polska

ul. Ostrogora 18A
01-163 Warszawa

☎ +48 22 4245420 / 22 3926058
☎ +48 22 4335045

PT Branco & Ca, S.A.

Rua Cega, 348/350 S. Bernardo
3810-232 Aveiro

☎ +351 234 340 690
☎ +351 234 342 185

Timetable: 09:00 to 12:30 and
14:00 to 18:30 (except Friday that is 18:00)

RO BRONTO COMPROD S.R.L.

Str. Corneliu Coposu nr. 35-37
400235 Cluj-Napoca

☎ +40 264 435 337
☎ +40 264 406 703

RU САД и Колесо

Варшавское ш., д. 125, стр.1
117587, г. Москва

☎ +7 495 7812167
☎ +7 495 3191878

SE ikra Service Sweden

Stallbergavägen 1B
57361 Sommen

☎ +46 763 268982
@ ikrawinbladh@gmail.com

SI BIBIRO d.o.o.

Trzaska cesta 233
1000 Ljubljana

☎ +386 1 256 4868
☎ +386 1 256 4867

SK AGF Invest s.r.o.

Hlinkova 365/39
95201 Vrable 1

☎ +421 02 62 859549
☎ +421 02 62 859052

TR ZİMAS Ziraat Makinaları Sanayi ve

Ticaret A.Ş.
1202/1 Sokak No:101/G Yenışehir
35110 İZMİR

☎ +90 232 4580586 - 4591581
☎ +90 232 4572697

UA ДНЕПРОКОП

ул. Чубанова, 1
69600 г. Запорожье

☎ +38 061 228 11 52