

MTF

Návod k použití elektrokola

GRAND 1.0
GRAND 1.0 - POWER
TOUR 1.0
TOUR 1.0 - POWER



Pro radost z **každé jízdy!**

www.mountfield.cz

BATERIE: SAMSUNG CELL 13Ah a 15Ah

MOTOR: zadní nábojový BAFANG 250W 36V

MTF
E-BIKES

PŘEDMLUVA

Vážení uživatelé,

Děkujeme, že jste si zakoupili elektrokolo MTF! Aby bylo zajištěno optimální fungování Vašeho nového elektrokola MTF, pečlivě si před jeho použitím přečtěte informace o výrobku. Pomocí svědomitého popisu Vás v následujícím textu informujeme o všech podrobnostech (včetně instalace přístroje, nastavení a běžného používání displeje) souvisejících s použitím elektrokola. Tento návod Vám také pomůže řešit případné nejasnosti a závady.

Mějte na paměti, že elektrokolo a především jeho baterie vyžaduje pravidelnou údržbu a vhodné skladování.

Prohlášení o shodě

Všechny použité elektrokomponenty jsou dle platných a požadovaných norem vždy samostatně označeny symbolem CE.



Výrobce elektrokol MTF

Mountfield a.s., Mirošovická 697, 251 64 Mnichovice

CO JE ELEKTROKOLO

Elektrokolo je klasické jízdní kolo doplněné o elektrický pohon, který pomáhá při jízdě. Funkce motoru je aktivována šlapáním, které je snímáno speciálním senzorem umístěným ve šlapacím středě. Na elektrokole tedy musíte stále šlapat, motor Vám pouze pomáhá. Elektrokolo můžete uvést do pohybu také pomocí ovládacího tlačítka či akceleratoru, avšak pouze do maximální povolené rychlosti, tedy 6km/h (např. pro asistenci při chůzi).

Maximální rychlost elektrokola s asistencí motoru je 25km/h s tolerancí 10% (při dosažení této rychlosti se motor vypne a vy šlapete dál jako na běžném jízdním kole). Když Vám dojde baterie nebo máte motor vypnutý, můžete na elektrokole jako na běžném jízdním kole bez jakéhokoliv odporu.

Na elektrokolo, které svými vlastnostmi odpovídá evropské normě EN 15194-1 se z hlediska zákona o provozu na pozemních komunikacích pohlíží, jako na běžné jízdní kolo tzn., že můžete jezdit na cyklostezkách, nepotřebujete řidičské oprávnění a přilba je povinná pouze do věku 18 let.

OBCENÉ INFORMACE

Vámi zakoupené elektrokolo je vhodné pro jízdu v lehkém terénu s tvrdým podkladem a asfaltové cesty.

Lze jej užívat také na šotolinových a lesních cestách.

Elektrokolo využívá motorové asistence a bez zvýšené námahy uživatele dosahuje rychlosti až do 25km/hod.

Elektrokolo může být využíváno i jako klasické jízdní kolo bez asistence elektromotoru.

Elektrokola jsou klasifikována jako standardní jízdní kola, proto může kolo užívat kdokoli bez nutnosti řidičského průkazu.

SPECIFIKACE ELEKTROKOLA

Rám kola	slitina alu 6061
Vidlice:	ZOOM
Přehazovačka:	SHIMANO Tourney RD-TY300D 7 sp.
Razení:	SHIMANO SL-TX50 7 rychlostí
Brzdy:	TEKTRO
Ráfky:	26" nebo 28", dvoustěnné
Pláště:	CST
Motor:	BAFANG 36V/250W, zadní nábojový
Baterie:	Li-ion, 36V / 13Ah nebo 15Ah
Dojezd:	110-130km*
Doba nabíjení:	7hod - nabíječka 2A (vybitá baterie)
Maximální nosnost:	dle normy CE 120Kg
Váha elektrokola:	22,5 kg včetně baterie

* dojezd elektrokola je závislý na nastavení stupně motorové asistence, hmotnosti jezdce a profilu trati

DŮLEŽITÉ INFORMACE - PŘEDTÍM NEŽ VYJEDETE

MECHANICKÉ NASTAVENÍ ELEKTROKOLA

Rám: Pravděpodobně jste si již vybrali správnou velikost rámu za pomoci Vašeho prodejce.

Sedlo a sedlovka: Sedlo je možno nastavit třemi způsoby- výška, posunutí vpřed nebo vzad, úhel.

Výška sedla: Posadte se na kolo a postavte se na pedály s jednou nohou ve spodní poloze. Při optimální výšce sedla by měla tato noha být mírně pokrčena v kolenu. Vysoko nastavené sedlo způsobuje nadměrné zatížení zad a nadměrné natahování nohou, stejně jako boků. Nízko nastavené sedlo způsobuje námahe kolena a stehenních svalů. Výšku sedla nastavíte pomocí rychloupínáku (matice) na konci sedlové trubky. Upozornění: *Na sedlovce je drážkou vyznačená maximální přípustná výška pro její vytažení. Nikdy nenastavujte sedlovku nad tuto drážku! Zabráníte tím poškození rámu jízdního kola, nebo sedlovky a případnému úrazu!*

Nastavení sedla vpřed a vzad: Sedlo je možné nastavit do bližší nebo vzdálenější polohy od řídítek. Vzdálenost od řídítek nastavíte pomocí šroubu v zámku sedla. Po jeho povolení posuňte sedlo vpřed nebo vzad na drátových vzpěrách a šroub dotáhněte. Platí pravidlo - pokud sedíte na kole a máte obě nohy na pedálech, přičemž měřená noha je vpředu, měla by svislice procházet kolenem a současně středem pedálu.

Řídítka a představec: Upozornění: *Na představci je vyznačená maximální přípustná výška pro jeho vytažení. Nikdy nenastavujte představec nad tuto rysku! Zabráníte tím poškození představce a nebezpečí případného zlomení, nebo vyvolení a z toho plynoucího úrazu!*

Nosiče zavazadel a nákladů: Kolo je vhodné pro montáž nosiče nebo dětské sedačky. Pokud si dovybavíte své jízdní kolo nosičem, mějte na vědomí, že rám je konstruován na celkovou nosnost 120kg, tedy jezdec plus náklad. Převážení příliš těžkých nákladů by mohlo způsobit poškození.

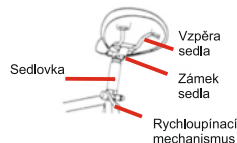

KONTROLA PŘED JÍZDOU A PO JÍZDĚ

Délka životnosti rámu nebo komponentu je ovlivněna konstrukcí a použitým materiálem, stejně jako údržbou a intenzitou používání. Pravidelné kontroly u kvalifikovaného odborníka by se měly stát samozřejmostí. Tímto způsobem lze včas předejít mnoha technickým problémům. Následky mohou být v mnoha případech katastrofální. Vy jste zodpovědní za kontrolu jízdního kola před každou jízdou.

Předtím než vyjedete: Otestujte kolo tak, že jej vyzvednete asi 10 cm nad zem a pusťte. Tím zjistíte, zda je vše dostatečně dotaženo. Poté proveďte následující rychlou kontrolu :

1. Kola a pláště: Zkontrolujte, zda jsou kola vycentrovaná, zda nejsou povoleny paprsky ve výpletu nebo nechybí. Překontrolujte rychloupínací šrouby v nábojích kol, tlak v pláštích , opotřebenost pláštěů. Zkontrolujte maximální tlak v plášti pro běžné pláště a galusky podle nižší hodnoty maximálního tlaku v plášti doporučené na ráfku nebo plášti.

2. Brzdy: Stiskněte obě brzdové páky a tlačte kolo vpřed. Brzdové špalíky by měly stisknout převodník ráfky, avšak brzdové páky by se neměly dotýkat řídítek. Prověřte, zda nejsou lanka roztržena, nebo nepřírozně přetočena.. Lanka se po určité době vytažují a brzdové špalíky opotřebovávají, proto je potřeba brzdy pravidelně seřizovat, opotřebené součástky včas vyměnit.

3. Řazení a řetěz: Řetěz pravidelně čistěte a mažte přípravky, k tomu určenými. Časem pastorky samozřejmě dochází k protahování řetězu, jeho pravidelná výměna je nutná. Vytahovaný nebo poškozený řetěz může velmi vážně poškodit převodníky a pastorky. Při jízdě volte převody, při kterých se pokud možno co nejméně kříží řetěz v podélné ose (viz obrázek č.3), tzn. u menších převodníků volte větší kolečka pastorku (lehčí převody), naopak u velkého převodníku volte menší kolečka pastorku (těžší převody).

4. Rám: Ohnutý nebo prasklý rám bezodkladně vyměňte. V žádném případě se nepokoušejte samostatně rám narovnávat nebo opravovat. Poškození rámu prokonzultujte se svým prodejcem elektrokola MTF.

PRAVIDLA BEZPEČNÉ JÍZDY

Všichni cyklisté se musí řídit základními pravidly bezpečné jízdy na pozemních komunikacích stanovenými obecně závaznými právními předpisy. Určitá pravidla platí i pro jízdu v terénu.

Vždy noste cyklistickou přilbu!

Oblečení: Správné cyklistické oblečení může zlepšit zážitek z jízdy. Speciální funkční cyklistické oblečení může také zvýšit Vaši bezpečnost - výrazné barvy a reflexní materiály zlepší Vaši viditelnost. Velmi praktické jsou cyklistické rukavice. Dejte si pozor na nošení volného oblečení, zejména nohavice se snadno namotají do řetězu. Doporučujeme značkové oblečení MTF, které naleznete na www.mountfield.cz.

Pravidla pro jízdu na veřejných komunikacích: Základním pravidlem je chovat se stejně jako při řízení motorového vozidla. Cyklista je plnohodnotným účastníkem silničního provozu.

Noční jízda: Jestliže budete jezdit v noci, je bezpodmínečně nutné Vaše kolo vybavit osvětlením, pokud jej neobsahuje již v základu. Důležitým doplňkem noční jízdy je oblečení z reflexních materiálů.

Jízda za špatného počasí: Jízdní kolo pro jízdu za snížené viditelnosti musí být dovybaveno zařízením pro světelnou signalizaci a osvětlením dle platné vyhlášky.

TECHNIKA JÍZDY A NASTAVENÍ ELEKTROKOLA

Po první projížďce doporučujeme prohlédnout obě brzdy, měnič a přesmykač, možná bude nutné dodatečně seřízení.

Řazení: Na řídítkách máte přehazovačku, která slouží k ovládní zadního měniče. Nezkoušejte řadit, pokud nešlapete pedály vpřed. Je velmi důležité uvolnit tlak na pedály během řazení, toto uvolnění umožní řetězu hladký přechod mezi jednotlivými převody a také sníží možnost ohnutí řetězu nebo poškození měniče a přesmykače.

Chodidla: Nárt by měl být na ose pedálu. Speciální obuv pro MTB usnadňuje a zefektivňuje šlapání.

Trup: Udržujte trup volně, v přirozené poloze. Naklonění vpřed přibližně na 45 stupňů je zvlášť účinné, neboť umožní silným hýžďovým svalům lépe pracovat.

Pozice v sedle: Nezůstávejte stále ve stejné pozici. Posuňte se dozadu za sedlo, zvýšíte tím sílu a udržíte dobře zadní kolo při zemi ve strmých sjezdech. Při těžkých výjezdech se opřete o řídítka a sedněte si na špičku sedla, abyste udrželi kontakt zadního kola s terénem.

OSTATNÍ DOPORUČENÍ

Použití vozíku za kolo nebo přívěsného vozíku

Vozík je určen k převážení dětí po chodnicích, málo frekventovaných veřejných komunikacích a stezkách s rovným povrchem za bílého dne. Používejte jej v souladu s uvedenými limity.

Jestliže to nijak neohrožuje děti ve vozíku, můžete v úložných prostorech k tomu určených převážet také náklad.

Chcete-li dětský vozík použít za zhoršené viditelnosti, například za soumraku nebo za tmy, rozhodně doporučujeme použít sadu světel odpovídající bezpečnostním normám.

Nedoporučené použití

Vozík nedoporučujeme používat jakýmkoli jiným než výše určeným způsobem.

Doporučit nelze především převážení zvířat spolu s lidmi, jízdu po nerovném terénu mimo cesty, používání vozíku ke komerčním účelům nebo jeho přetěžování, jízdu nepřiměřeně vysokou rychlostí a neodborné provádění oprav či úprav.

Výrobce nenese odpovědnost za škody vzniklé v důsledku použití vozíku, jež nedoporučil. Takové použití je vždy na vlastní nebezpečí uživatele.

Nosnost jezdce plus vozíku nesmí překročit 120kg.

UPOZORNĚNÍ

Při použití a údržbě může vzniknout specifické zachycení oděvu nebo části těla.

Možné národní právní požadavky se mohou v jednotlivých státech lišit.

IDENTIFIKACE ELEKTROKOLA

Na rámu elektrokola je uvedeno výrobní číslo ve formě MTFYYZZZXXX, kde:

MTF je obchodní značka výrobku;

YY je modelový rok výroby;

ZZZ je model rámu;

XXX je výrobní číslo rámu.

ÚDRŽBA ELEKTROKOLA KOLA - MECHANICKÁ ČÁST

MONTÁŽ A DEMONTÁŽ KOL

Je velmi důležité, abyste správně pochopili princip rychloupínacích mechanismů. Rychloupínací šroub umožňuje velmi snadnou a rychlou montáž a demontáž kol bez jakýchkoliv nástrojů. Páku rychloupínacího šroubu je vhodné zatáhnout směrem k vidlici.

Před vlastní demontáží kol je třeba uvolnit lanka obou brzd.

BRZDY

Upozornění: *Před každou jízdou pečlivě zkontrolujte správnou funkci celého brzdového systému. Jestliže je jakákoliv část poškozena, na kole nejezděte.*

Pravá brzdová páka ovládá zadní brzdu a levá brzdová páka ovládá přední brzdu.

Přehled brzdového systému: Brzdový systém se skládá z brzdové páky, brzdové čelisti, lanka a bowdeny.

Brzdová páka: by měla být vždy pevně připevněna k řídítkům.

Při stisku by se neměla nikdy dotknout řídítek. Pokud se tomu tak stane, je nutné dotáhnout lanko brzdy.

Brzdová čelist se skládá ze dvou ramen. Pravidelně kontrolujte, zda je brzdová čelist správně vycentrovaná. Pokud ne, přenechte práci odborníkovi. Každý cyklista by měl být schopen provést alespoň základní seřízení brzd. Větší opravy, jako např. dotažení a výměny lanek nebo výměnu brzdových destiček, svěťte odbornému servisu. Správná funkce brzd také závisí na stavu samotných kol. Pokud mají kola vůli nebo jsou pokřivená a poskakují při roztočení do stran, nahoru a dolů, bude je nutné seřídit případně vycentrovat. Centrování kol není jednoduché - obraťte se na odborníka. Pokud jsou brzdové kotouče pokřivené nebo jakkoliv jinak poškozené je nezbytně nutné je vyměnit. Časem také dojde k opotřebení brzdových destiček a je nutná jejich výměna. Hlučnost brzd může být způsobena nevhodným seřízením.

Lanka a bowdeny pravidelně kontrolujte. Všimněte si, zda nejsou lanka roztřepená, bowdeny ohnuté nebo naprasklé.

Upozornění: *Manipulace s nastavením výšky řídítek může mít vliv na seřízení brzd!*

ŘAZENÍ

Řadicí systém se skládá z měniče a řadicích páček, popř. otočných rukojetí, lankových tahů a řetězu.

Součástí přesmykače jsou pružiny. Řadte jen pokud jsou pedály v pohybu vpřed. Nikdy se nepokoušejte zařadit bez šlapání nebo dokonce při pohybu vzad. Nepokoušejte se nikdy zařadit silou. Nikdy nepokládejte jízdní kolo na pravou stranu, mohlo by dojít k poškození měniče.

Pokud je přehazování pomalé, obtížné nebo hlučné, nebo dochází k padání řetězu nebo jeho drhnutí o různé části jízdního kola, je nutné seřízení.

Řetěz přenáší sílu z pedálů na zadní kolo a patří mezi nejvíce namáhané komponenty na jízdní kole. Je velmi důležité udržovat řetěz čistý a promazaný. Před každým mazáním je třeba řetěz pečlivě vyčistit. Písek a drobné nečistoty, které ulpí na řetězu během jízdy, snižují rapidně jeho životnost. Správná a pravidelná údržba významně prodlužuje životnost pastorků, převodníků, měniče a přesmykače. Namáháním se řetěz časem tzv. vytáhne a je nutné jej vyměnit. Pokud nevyměníte řetěz včas, může dojít k poškození převodníku a pastorků. *Pravidelné přeměření řetězu u Vašeho mechanika je nutné!*

ODPRUŽENÁ VIDLICE

Základním předpokladem dobré funkce je čistota vidlice. Dbejte na to, aby viditelné části vidlice byly čisté.

Pokud má vidlice stavitelný chod – tlumení, tuhost a zdvih, budete o tom při koupi kola informováni technikem a bude vám vysvětlen postup při užívání.

Některé modely vidlic mají možnost změny tuhosti, která vyžaduje výměnu některých částí vidlice. Tuto činnost přenechejte vždy autorizovanému servisu.

DOTAŽENÍ VŠECH ŠROUBŮ JÍZDNÍHO KOLA

Představec, řídítka, brzdové páky, košík na láhev, šroub sedlové trubky, šrouby brzdových čelistí, šroub objímky přesmykače a přesmykače, šrouby přehazovačky - nikdy nepřekračujte doporučené utahovací momenty uváděné přímo na jednotlivých komponentech - především u karbonových komponentů a dílů může dojít k jejich nevratnému poškození.

Stav šlapacího středu

Zkontrolujte úplnost a dotažení jednotlivých šroubů převodníku. Hlavně pak šroubu, který drží kliku na ose. Pokud se uvolní kliku na ose, je nutné **IHNED** závadu napravit, jelikož i krátká jízda s „volnou“ klikou může být příčinou nenávratného znehodnocení klik. Stejným způsobem je třeba kontrolovat i utažení pedálů v klíce.

TABULKA UTAHOVACÍCH MOMENTŮ JEDNOTLIVÝCH KOMPONENTŮ

Komponent	Šroubové spojení	* Nm
Kliky	Upevňovací šroub kliky (se čtyřhrannou hlavou, bez mazání)	34 - 44
	Upevňovací šroub kliky (mazaný octalink)	35 - 50
	Šroub řetězového kola	8 - 11
Středové složení	Utěsněná kazeta v pouzdře	49 - 69
	Miska a pojistný kroužek	49 - 78
Pedály	Osa	34
Boty	Šroubky kufrů	5 - 8
	Kolík	4
Brzdy	Upevňovací šroub pro montáž k rámu (V-brzdy)	5 - 9
	Otočný čep (čelistové brzdy)	8 - 10
	Upevňovací šroub lanka	6 - 8
	Upevňovací šroub brzdových destiček	5 - 7
	Upevňovací šroub pro vložení obložení brzdových destiček	1 - 2
Přehazovačka (zadní měnič převodů)	Montážní šroub (šroub úchyty)	8 - 10
	Upevňovací šroub lanka	4 - 6
	Šroub klece s kladkami	3 - 4
Přesmykač (přední měnič převodů)	Montážní šroub	5 - 7
	Upevňovací šroub lanka	5 - 7
Páčka brzdy a měniče	Montážní šroub držáku (imbus)	6 - 8
	Montážní šroub držáku (šroubovák)	2,5 - 3
	Montážní šroub zarážky (rám) – šroubovák	1,5 - 2
	Upevňovací šroub řazení	2,5
Náboj	Rychloupínací páčka	9 - 12
	Matice pro nastavení ložiska rychloupínacího náboje	10 - 25
Volnoběžný náboj	Upevňovací šroub volnoběžky	35 - 49
	Upevňovací šroub matice volnoběžky	35 - 44
	Pojistný kroužek bloku řetězového kola	29 - 49

* podle technické dokumentace a propagačních materiálů výrobců komponentů.

Komponent	Šroubové spojení	Nm
Představec	Svěrací šroub řídítek (M5)	10-12
	Svěrací šroub řídítek (M6)	14-16
	Rozevírací kónus představce	19,6
	Aheadset pro upevnění vidlice (M5)	10-12*
	Aheadset pro upevnění vidlice (M6)	14-16*
Sedlová trubka	Sedlový šroub (systém dvou šroubů) M5/M6	9-11
	Sedlový šroub (systém jednoho šroubu) M7/M8	16-19
	Upnutí sedla	12
Košík na láhev	Šroubky	5

*Vyjma vidlic s karbonovým sloupkem - řídte se pokyny výrobce.

DEFEKTY, PEDÁLY, NÁBOJE

Defekty: K defektu může dojít kdykoli. Je vhodné neustále s sebou vozit materiál na opravu. Po demontáži kola a jeho vypuštění sejměte jednu stranu pláště z ráfku. Je vhodné použít speciálních montážních pák. Malé defekty je možno opravit na místě podle návodu ze sady na opravu defektů. Větší defekty je nutné řešit výměnou celé duše.

Pedály: Pravý a levý pedál mají odlišný směr závitů, z tohoto důvodu je nutné namontovat správný pedál do správné kliky. Pedály bývají zpravidla označovány písmeny L a R.

Jízdní kola vybavená nášlapnými pedály vyžadují dodatečnou údržbu. Měly by být udržovány v čistotě a pravidelně promazávány. Kvalitní péče se projeví v lepší funkci a delší životnosti.

Náboje: Pohybem kol do stran zkontrolujte, zda nejsou náboje uvolněné. Jestliže se náboj vzhledem k ose pohybuje, je nutné dotažení a seřízení. Obráťte se na profesionálního mechanika.

ČIŠTĚNÍ, MAZÁNÍ A SKLADOVÁNÍ

Čištění: Pro zachování dokonalé funkce je velmi důležité udržovat jízdní kolo čisté. Špína a prach poškozují zejména pohyblivé části jízdního kola, jedná se zejména o řetěz, pastorek, měnič a ráfky. Jestliže jezdíte v bahnitěm terénu, je nutné kolo důkladně očistit po každé jízdě.

Nevhodné pro čištění jízdního kola jsou vysokotlaké vodní čističe. Voda se může dostat do ložisek, vysoký tlak je schopen odstranit mazací oleje a vazelíny. Ruční čištění kola je vždy nejlepší. Nikdy neotírejte kolo bez předchozího navlhčení vodou, jinak dojde k odření laku a povrchu komponentů.

Mazání: Věnujte pozornost všem pohyblivým součástem jízdního kola, zejména řetězu. *Mazací prostředky určené pro automobily a motocykly nejsou vhodné pro použití na jízdní kola.*

Měnič příliš nepromazávejte. Při použití velkého množství mazacího prostředku dochází k ulpívání špíny a prachu.

Vyvarujte se nanesení mazacího prostředku na ráfky, brzdové botky.

Vhodné je občas promazat otočné čepy brzdových pák a čelistí.

Promazání tahů (lanek a bowdenů), nábojů, hlavového složení, šlapacího středu a pedálů je vhodné přenechat zkušenému mechanikovi. Tyto komponenty je nutné celé rozebrat, vyčistit, promazat, znovu sestavit a seřídit.

Skladování: Není vhodné jízdní kolo ponechávat vlivu povětrnostních vlivů. Chraňte jej před deštěm, sněhem a sluncem. Při skladování na delší dobu jízdní kolo zavěste, zabráníte tak poškození pláště.

HARMONOGRAM ÚDRŽBY

Do jednoho měsíce po zakoupení a jízdě na elektrokole MTF (po ujetí cca 200 km) jej předejte k provedení garančního seřízení Vašemu prodejci. Přesvědčíte se tak o správné funkci všech komponentů. Pokud jezdíte často a hlavně v těžkém a blátivém terénu, postupujte podle následujícího harmonogramu údržby :

Po každé jízdě: zkontrolovat - funkčnost brzd, řazení, lehkost otáčení kol, řídítek, šlapacího středu, rychloupínací šrouby.

Každý týden, nebo po cca 200 km: tlak v pneumatikách, vycentrování ráfků kol, dotažení všech šroubových spojů, dotažení třmenu a kotouče v případě kotoučových brzd, promazat řetěz.

Každý měsíc: umýt, osušit a nakonzervovat jízdní kolo, provést důkladnou celkovou inspekci, zkontr. protažení řetězu kalibrem (od 700 km), vytahání řetěz vyměnit, vyčistit řetěz, zkontr. opotřebení dezény a poškození boků pneumatik, opotřebení brzdových špalíků, únik oleje u odpružené olejové vidlice, upnutí sedla, rychloupínací šroubů sedlovky a kol, promazat čepy brzd, brzdových pák, měniče a ústí bowdenů, vyčistit a promazat vnitřní nohy odpružené vidlice nad stíracími kroužky

Každé 3 měsíce: zkontrolovat dotažení matic a šroubů, promazat sedlovou trubku a představec

Každých 6 měsíců: provést celkový servis v odborném servisu

VAROVÁNÍ:

Jízdní kolo, stejně jako všechny mechanické součásti, podléhá opotřebením a vysokým mechanickým namáháním. Různé materiály a součásti mohou reagovat na opotřebení nebo na únavové namáhání různými způsoby. Je-li projektovaná životnost součástí překročena, může náhle selhat a případně způsobit zranění jezdce. Jakákoliv forma trhlin, rýh nebo změna zbarvení na vysoce namáhaných místech naznačuje, že byla dosažena životnost součásti a součást se má vyměnit

Upozornění: Používejte pouze originální náhradní díly na součásti, které jsou kritické z hlediska bezpečnosti.

SYSTÉM ELEKTROKOLA

Aktivace pomocí PAS senzoru umístěného u šlapacího středu.

Motor elektrokola se zapne po cca 1/4 otočení šlapacích klik.

Vypne se opět po 1-2sec. při přerušení šlapání.

Motor se odpojuje při dosažení rychlosti 25km/hod. Tímto vyhovuje všem evropským normám a jedná se stále o jízdní kolo.

Elektrokolo je vybaveno LED panelem, který elektropohon ovládá. Je zde volba z 5ti stupňů intenzity výkonu (asistence).

LED panel také obsahuje funkci „6km/h – pěší asistent“. Při tomto režimu jede kolo rychlostí 6km/h bez pedálové asistence.

Pěší asistent pomáhá při tlačení nebo rozjezdu. Funkce není určena pro stálou jízdu.

Volitelné jízdní programy:

1-2	nízká motorová asistence
3	střední motorová asistence
4-5	vyšší motorová asistence

6Km/h pěší asistent

kolo jede samo rychlostí 6km/h a pomáhá při rozjezdu nebo tlačení.
Tato funkce není určena pro stálou jízdu!

INFORMACE O BATERII

Li-ion baterie mají velmi nízké samočinné vybíjení. Od prvního nabití, je potřeba baterii udržovat stále v jejím pracovním cyklu (vybití/nabití), takže i když elektrokolo například v zimním období nepoužíváte, je potřeba baterii minimálně jednou za 4 týdny dobít.

Doporučujeme na začátku užívání provést jeden plný nabíjecí cyklus (vybití/nabití). Následně je možné dobít baterii kdykoliv. Maximální kapacity dosáhne po cca 5-10 nabíjeních.

Baterii udržujte v nabitém stavu a dobíjejte vždy po jízdě, nikoliv až před následující jízdou.

Li-ion baterie jsou 100% recyklovatelné. Baterii můžete odevzdat na kterémkoliv sběrném místě nebo přímo u prodejce.

Životnost baterie je dle míry použití okolo 600 - 800 nabíjecích cyklů.

Baterie se dobíjí pomocí přiložení nabíječky 230/240V, doba nabíjení je cca 5 – 7 hodin.

Při nabíjení může baterie zůstat v kole, popřípadě může být i vyjmuta.

Baterii skladujte v suchých prostorech při pokojové teplotě bez přímého slunečního svitu.

Nikdy nevystavujte baterii dlouhodobě pod 0°C a naopak extrémně vysokým teplotám nad 30°C.

FAKTORY OVLIVŇUJÍCÍ DOJEZD ELEKTROKOLA

Dojezdovou vzdálenost elektrokola není možné přesně stanovit, protože je ovlivněna mnoha faktory.

- 1. Valivý odpor pneumatik.** U elektrokol MTF jsou použity pneumatiky s nízkým valivým odporem a zvýšenou odolností proti defektu. Důležité je také správné nahuštění pneumatik. Takže pokud budete mít na elektrokole například podhuštěné pneumatiky, tak se vám dojezd zkrátí.
- 2. Hmotnost elektrokola.** Čím nižší hmotnost elektrokola má, tím má větší dojezd.
- 3. Stav baterie.** Záleží, jestli byla baterie před jízdou plně nabitá. Je třeba také počítat s tím, že čím vyšší počet vybitých cyklů má baterie za sebou, tím má menší kapacitu.
- 4. Profil a povrch trasy.** Čím větší převýšení, horší povrch a prudší kopce zdoláváte, tím je kratší dojezd.
- 5. Režim jízdy.** Záleží, který z režimů jízdy máte při jízdě nastavený.
- 6. Plynulost jízdy.** Čím více brzdíte nebo se rozjíždíte, tím je kratší dojezd.
- 7. Odpor vzduchu.** Záleží, jestli jedete na kole s nízkým rámem ve vzpřímené poloze nebo jedete na sportovnějším kole a máte sedlo nastavené ve stejné výšce jako řídítka.
- 8. Síla větru.** Čím silnější vítr máme v zádech, tím je delší dojezd a naopak.
- 9. Hmotnost jezdce a nákladu.** Čím větší hmotnost, tím kratší dojezd.
- 10. Vnější teplota.** Čím nižší teplota, tím je menší kapacita baterie.



NABÍJEČKA



Nabíječka je vhodná pouze pro dobíjecí Li-ion baterie.

Nikdy nenabíjejte baterii ve venkovním prostředí a při extrémních teplotách pod bodem mrazu nebo nad 30°C.

V případě poškození nabíječky nebo přívodního kabelu, nikdy nepřipojujte do el. sítě.

Skladujte v suchém chladném prostředí bez přístupu slunečního záření.

DEMONTÁŽ BATERIE

Před demontáží baterie vypněte systém elektrokola ovladačem na řídkách.

Pro vyjmutí baterie z rámu elektrokola postupujte dle následujících instrukcí:

1. Vložte klíč do zámku a otočte klíčem pro uvolnění zámku.
3. Následně můžete baterii vysunout/zasunout z/do nosiče.

NABÍJENÍ BATERIE

Li-ion baterie mají velmi nízké samočinné vybíjení. Od prvního nabití, je potřeba baterii udržovat stále v jejím pracovním cyklu (vybíjení/nabíjení), takže i když elektrokolo například v zimním období nepoužíváte, je potřeba baterii minimálně jednou za 4 týdny dobít.

Doporučujeme na začátku užívání provést jeden plný nabíjecí cyklus (vybití/nabití). Následně je možné dobíjet baterii kdykoliv.

Li-ion baterie jsou 100% recyklovatelné. Baterii můžete odevzdat na kterémkoliv sběrném místě, nebo přímo u prodejce.

Životnost baterie je dle míry použití okolo 600 – 800 nabíjecích cyklů.

Baterie se dobíjí pomocí přiložené nabíječky 230/240V, doba nabíjení je cca 5 – 7 hodin. Baterie je možné nabíjet v elektrokole nebo pokud baterii vyjmete z kola. Pokud budete baterii dobíjet nainstalovanou v kole, elektropohon musí být vypnutý.

Připojte nabíječku k baterii a až poté k síťovému napětí. Síťový přívod musí vyhovovat technickým údajům pro přístroj.

Jakmile je nabíječka připojená do el.sítě, rozsvítí se červená LED dioda na nabíječce, která signalizuje zahájení procesu nabíjení.

Nabíjení se zastaví automaticky, jakmile je baterie plně nabitá. Stav nabití signalizuje zelená LED dioda.

Nabíječku nejprve odpojte od el.sítě, následně od baterie. Doba nabíjení je max. 5 – 7 hodin.

Baterii je možné nabíjet i při vyjmutí baterie z rámu elektrokola. V tomto případě nejprve vyjměte baterii z rámu kola a před první jízdou se ujistěte, že je baterie plně nabitá.

Baterie je plně nabitá, pokud svítí všechna světla na stupnici znázorňující nabití baterie.

Stupnice ovladače na řídkách je pouze orientační znázornění stavu nabití baterie.

K přesnějšímu stavu nabití slouží indikátor na baterii. Pokud svítí pouze poslední světlo, je nutné baterii dobít.

Pokud je kapacita baterie příliš nízká, motor přestane mít hladký chod a může běžet přerušovaně (trhaně). V tomto případě je nutné vypnout systém elektropohonu. Poté pokračujte v jízdě bez motorové asistence a zajistěte dobíjení baterie.

Jakmile baterii opět dobijete, můžete opět využít elektropohon.

DŮLEŽITÉ

Před opuštěním Vašeho elektrokola na veřejném místě vždy baterii zamkněte a klíč si vezměte s sebou. Předjedete tak nebezpečí odcizení baterie.

OVLÁDÁNÍ ELEKTROPOHONU (LED PANEL)

Elektrické parametry

- Napájení baterie 36V
- Jmenovitý provozní proud 10 mA
- Maximální provozní proud 30 mA
- Svodový proud při vypnutí <1uA
- Maximální výstup proud k regulátoru 50mA
- Provozní teplota -20 °C- 60 °C
- Skladovací teplota -30 °C- 70 °C

Obrázek a rozměry displeje

Obrázek a rozměry displeje (jednotka: mm)

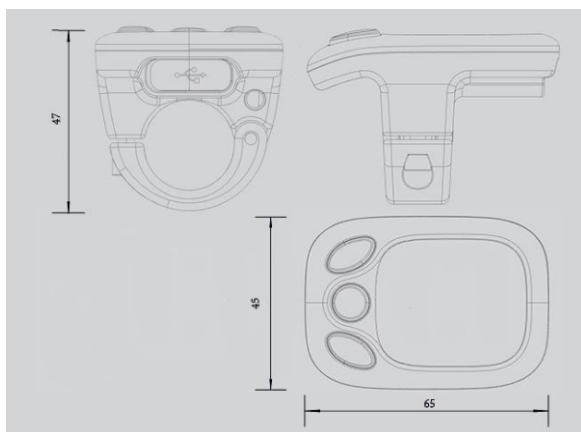

OVLÁDÁNÍ



Funkce a ovládání displeje

Shrnutí funkcí displeje

Tento displej poskytuje řadu funkcí, kterými můžete elektrokolo ovládat.

- Aktuální stav nabití baterie
- Úroveň pomoci elektromotoru
- Asistent chůze
- Možnost zapnutí a vypnutí světla (podsvícení displeje)

Popis Funkcí jednotlivých tlačítek

K dispozici jsou tři tlačítka ( ,  , ) které na displeji plní následující funkce **MODE**, **nahoru** a **dolů**.

Všeobecná obsluha

Zapnutí a vypnutí elektrokola

Pro zapnutí elektrokola podržte tlačítko **MODE**  po dobu 2 sekund.
Stejným způsobem opět podržte tlačítko **MODE** po dobu 2 sekund a systém elektrokola se vypne.
Při vypnutí systém elektrokola je unikající proud menší než 1 uA.

Pokud bude elektrokolo v nečinnosti po dobu delší než 10 minut, systém elektrokola se automaticky vypne.

Zapnutí / Vypnutí osvětlení

Chcete-li zapnout světlo na displeji elektrokola, podržte tlačítko **nahoru**  po dobu 2 sekund. Současně se Vám na displeji rozsvítí kontrolka signalizující rozsvícení světla a displej se podsvítí.

Stejným způsobem opět držet tlačítko **nahoru**  po dobu 2sekund a světlo se vypne.

Asistent chůze

Pro aktivaci pěšího asistentu, podržte tlačítko **dolů**  , elektrokolo se rojede do rychlosti 6 km/h.

Funkce asistenta chůze vypnete, uvolněním tlačítka.

Funkce Asistent chůze lze použít pouze pro tlačení elektrokola.

!Pozor! Při použití Asistentu chůze hrozí nebezpečí poranění, nemá-li zadní kolo kontakt se zemí.

Volba úrovní asistence (PAS)

Úroveň pomoci označuje výstupní výkon motoru. Výchozí hodnota je "1".

Stisknete tlačítko **nahoru** / **dolů** pro možnost nastavení asistence elektromotoru, výchozí síla se pohybuje od stupně "0" na úroveň "5". Nebudete-li chtít využít asistence elektromotoru je úroveň PAS "0". Úroveň PAS "1" je minimální výkon. Úroveň PAS "5" je maximální výkon.

Indikátor aktuálního stavu baterie

Pět diod na ukazateli stavu nabití baterie představují kapacity baterie. Pokud je baterie plně nabitá, svítí čtyři zelené diody. Rozsvítí-li se poslední led dioda červeně, je kapacita baterie prázdná (dojezd minimální) a je potřeba baterii opět nabít.

SCHÉMA ZAPOJENÍ

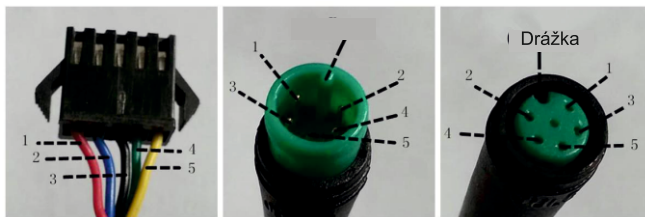

Zapojení displeje

Zapojení adaptéru

Přepínač elektroinstalace

- | | |
|--------------------|----------------------------------|
| Červený kabel (1): | Anoda (24/36V) |
| Modrý kabel (2): | Napájecí kabel k řídicí jednotce |
| Černý kabel (3): | GND |
| Zelený kabel (4): | RxD (řídicí jednotka - panel) |
| Žlutý kabel (5): | DxD (panel - řídicí jednotka) |

Význam chybových hlášení

Kód chyby	Popis chyby
21	Chyba komunikace
22	Ochrana regulátoru
23	Chyba motoru
24	Chyba halové sondy
25	Chyba brzd
30	Abnormální komunikace

POZNÁMKY

! UPOZORNĚNÍ !

Nikdy neponořujte baterii, nabíječku nebo ostatní elektrosoučástky do vody (jakýchkoliv kapalin). Nenechávejte baterii ve vlhkém prostředí. Skladujte vždy v suchém prostoru.

Pravidelná údržba elektrokola zajišťuje dlouhou životnost. Údržba zahrnuje čištění, mazání a správné nastavení příslušenství.

Vždy udržujte všechny komponenty čisté. Pokud budete kolo omývat vodou – vždy před omýváním vyndejte baterii z kola.

Po každé jízdě doporučujeme kolo osušit, především pak všechny elektrické součástky.

Baterii nikdy nevkládejte do vody. Čistěte suchým hadrem bez použití saponátu.

V případě, že budete elektrokolo používat v zimním období, vždy po jízdě očistěte kontakty baterie od soli a vlhkosti.

Před jízdou vždy kontrolujte správné dotažení všech šroubů, matic, šlapacího středu, funkčnost brzd a tlaku v pneumatikách.

Údržbu kola provádějte v pravidelných intervalech, zajistíte tak dlouhou životnost výrobku.

Nelikvidujte baterii svépomocným rozebíráním – hrozí nebezpečí požáru, výbuchu, úrazu elektřinou a mohou se uvolnit toxické látky.

Baterii i elektrokolo skladujte na chladném, suchém místě mimo dosah slunečního světla a zdroje tepelného záření.

Baterii neskladujte při teplotách pod bodem mrazu a v extrémně vysokých teplotách nad 30°C.

BEZPEČNOSTNÍ VAROVÁNÍ

Nedodržení bezpečnostních upozornění může mít za následek škodu na vaší či jiné osobě, vašem majetku nebo majetku druhých.

Vždy se řiďte bezpečnostním upozorněním, abyste se vyvarovali nebezpečí požáru, úrazu elektrickým proudem a poranění.

Před použitím výrobku si důkladně přečtěte návod k obsluze elektrokola.

Před jízdou vždy ověřte, zda nejsou některé spoje uvolněné nebo poškozené. Zkontrolujte funkčnost brzd a tlak v pneumatikách.

V případě poškození elektronických díl, vyhledejte odborný servis.

Výrobce ani dovozce není zodpovědný za náhodilé či následné škody ani za poškození vzniklé přímo nebo nepřímo použitím tohoto výrobku.

! UPOZORNĚNÍ !

Informace k likvidaci elektrických a elektronických zařízení



Uvedený symbol na výrobku nebo v průvodní dokumentaci znamená, že použité elektrické nebo elektronické výrobky nesmí být likvidovány společně s komunálním odpadem. Za účelem správné likvidace výrobku, odevzdejte výrobek na určených sběrných místech, kde budou zdarma přijaty.

Správnou likvidací tohoto produktu pomůžete zachovat cenné přírodní zdroje a napomáháte prevenci potenciálních negativních dopadů na životním prostředí a lidské zdraví, což by mohly být důsledky nesprávné likvidace odpadů

Další podrobnosti si vyžádejte od místního úřadu nebo nejbližšího sběrného místa. Při nesprávné likvidaci tohoto druhu odpadu mohou být v souladu s národními předpisy uděleny pokuty.

ŘEŠENÍ PROBLÉMŮ

- 1. Pokud je dojezd kola nízký i přesto, že je plně nabitá baterie**
Ověřte, zda je správný tlak v pneumatikách.
Venkovní teplota je pod bodem mrazu. V tomto případě omezte užívání motorové asistence.
Silní protivítr, velké zatížení na kole kvůli prudkému stoupání. Omezte motorovou asistenci.
Baterie může být příliš stará a je nutné ji vyměnit.
- 2. Motor nereaguje, i když je systém zapnutý**
Ověřte, zda není vadný kabel od baterie.
Spínač na brzdové páce nefunguje, zkontrolujte kabelové kontakty a funkci spínače.
- 3. Kolo nereaguje na nastavení LED panelu. Nejede na maximální výkon.**
Baterie zřejmě nebude dostatečně dobítá, je nutné ji nabít.
Regulátor výkonu je vadný a je nutné jej vyměnit. Případně mohou být přerušené kontakty mezi baterií a motorem.
- 4. Nabíječka nenabíjí baterii**
Ověřte, zda je nabíječka správně připojená do el. sítě.
Kabely nabíječky mohou být poškozené a je nutné vyměnit nabíječku.
Nabíječka je poškozená a je nutné ji vyměnit.
Články baterie jsou vadné, je nutné vyměnit baterii.

ZÁRUKA ELEKTROKOLA

Postup při reklamaci

- Reklamaci elektrokola nebo baterie uplatňujte vždy u svého prodejce.
- Při uplatnění reklamace předložte **doklad o koupi, případně také záruční list se zapsaným výrobním číslem rámu nebo baterie** a uveďte důvod reklamace a přesný popis závady.

Záruční podmínky

24 měsíců na komponenty elektrokola – vztahuje se na výrobní vady a vady materiálu mimo běžné opotřebení používáním.

6 měsíců na životnost baterie – jmenovitá kapacita baterie neklesne pod 70% své celkové kapacity v průběhu 6 měsíců od prodeje elektrokola.

Nárok ze záruky zaniká

- Uplynutím záruční doby.

ZÁRUČNÍ LIST

(Pro účely reklamace stačí prodejní doklad - účtenka)

Model elektrokola:

Jméno zákazníka:

Výrobní číslo rámu:

Adresa zákazníka:

Výrobní číslo baterie:

Datum prodeje:

Razítko a podpis
prodejce

Datum garanční prohlídky:

.....

EU PROHLÁŠENÍ O SHODĚ

Zde a tímto prohlašujeme my

Mountfield a.s.
Mirošovická 697
251 64 Mnichovice

na vlastní zodpovědnost, že výrobky

elektrokola řady:

GRAND, TOUR, FOLD, ROAD, CROSS, MOUNT, HILL

odpovídají příslušným základním bezpečnostním a zdravotním požadavkům ES-směrnic:
2006/42/ES; 2014/30/EU; 2011/65/EU.

Ke stanovení shody byly použity následující normy:

ČSN EN 15194:2018

Uchování technických podkladů:

Mountfield a.s., Technický odbor, Všechnomy 56, CZ-251 63 Strančice

Mnichovice, 18. 12. 2018

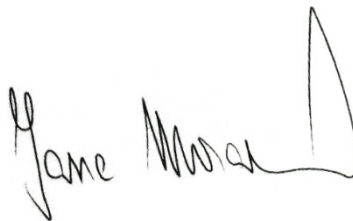

Jana Moravová
generální ředitelka
Mountfield a.s.

Li-ion akumulátorová baterie / nabíječka

Všeobecné pokyny k použití a upozornění

1. Baterie:

- Nezkratujte kladný a záporný kontakt baterie (např. drátem).
- Nikdy se nepokoušejte nabít poškozenou baterii.
- Nenabíjecí baterie se nesmí nabíjet.
- Nesprávné použití baterie může vést k přehřátí, výbuchu nebo samozápalu a způsobit těžká poranění.
- Při přepravě nebo skladování musí být baterie vhodně zabalena a chráněna před zkratem mezi kontakty.
- Rozsah přípustných teplot pro nabíjení akumulátorové baterie je mezi 0° a 45 °C, a pro vybíjení mezi -20° a 45 °C.
- Povolená vlhkost v provozním stavu baterie: menší než 80% RH
- Udržujte baterie mimo dosah dětí.
- Baterii nepropichujte, nerozbíjejte a chraňte ji před jiným mechanickým poškozením.
- Baterii chraňte před vodou a vlhkostí.
- Baterii nerozebírejte a nic na ní neměňte. Baterie je vybavena různými bezpečnostními zařízeními. Při poškození jednoho z těchto bezpečnostních zařízení může dojít k přehřátí, výbuchu nebo samozápalu akumulátorové baterie.
- Baterii nepokládejte do blízkosti otevřeného ohně, kamen a jiných zdrojů tepla. Baterii chraňte před přímým slunečním zářením a při pěkném počasí ji nenechávejte ani nepoužívejte v autě.
- Pokud není baterie delší dobu používána, je třeba ji vyjmout z kola a uskladnit.
- Baterii nabíjejte při pokojové teplotě. Jinak se může baterie vážně poškodit nebo se může snížit její životnost. Baterii nenabíjejte v blízkosti kyselin a lehce zápalných materiálů.
- Baterie a nabíječka se během procesu nabíjení zahřívají. Toto je normální a nepovažuje se za závadu.
- Pokud se při nabíjení/vybíjení objeví nezvyklý zápach, přehřátí, změny barvy nebo tvaru, nebo jiné abnormality, ihned přerušete používání akumulátorové baterie.

2. Nabíječka:

- Na nabíječku nikdy nic nepokládejte.
- Nikdy nabíječku nerozebírejte nebo neopravujte.
- Nabíječku nikdy nepřipojujte ani neodpojujte mokřýma rukama.
- Nezapojte nabíječku při bouřce.
- K nabíjení akumulátorové baterie používejte pouze námi dodanou nabíječku. Nepoužívejte jiné nabíječky k nabíjení baterie.
- Nepohybujte nabíječkou a baterií během nabíjení.
- Nepoužívejte nabíječku v nadměrně prašném a vlhkém prostředí.
- Nepoužívejte nabíječku na přímém slunečním svitu.
- Nabíječku používejte v dobře větraném prostoru.



Chraňte životní prostředí! Baterie a elektrozařízení se nesmí likvidovat společně s domovním/komunálním odpadem. Vysloužilý přístroj / baterii je třeba odevzdat na sběrném místě, zabývajícím se ekologickou likvidací odpadu.

Před odevzdáním baterie se doporučuje zaizolovat její kontakty např. lepicí páskou.

Technické údaje

Viz typový štítek baterie / nabíječky.

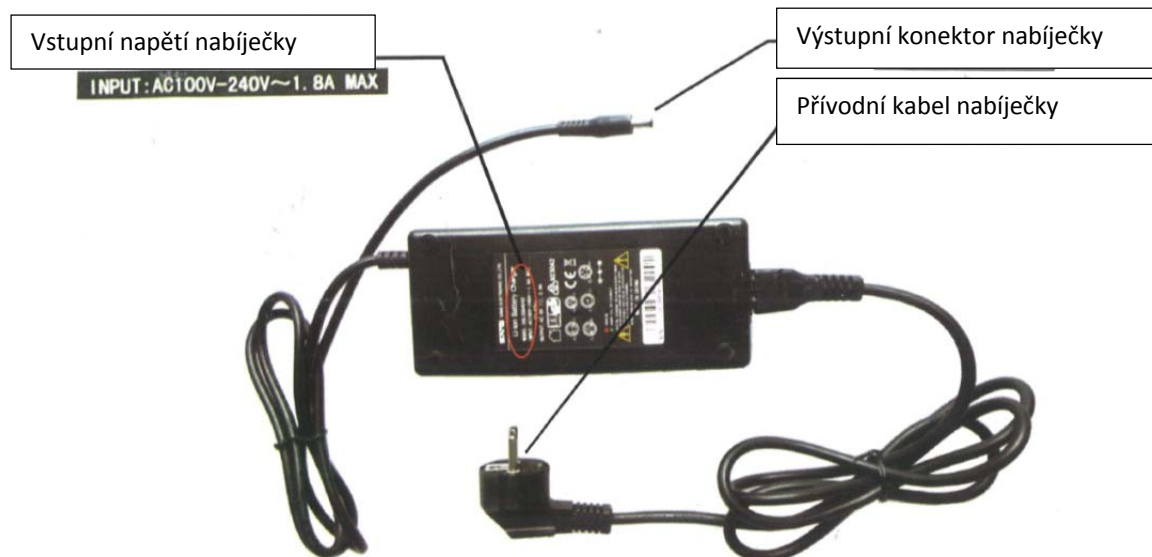

Postup nabíjení baterie

1. Připojte baterii k nabíječce konektorem výstupu z nabíječky tak, aby byl konektor do baterie pevně zasunut.
2. Po zasunutí vidlice přívodního kabelu nabíječky do zásuvky se červeně rozsvítí LED dioda a ta se po úplném nabití rozsvítí zeleně (popis stavu nabití se může lišit dle modelu dodané nabíječky).
3. Když je baterie plně nabitá (světlo svítí zeleně), vytáhněte vidlici ze zásuvky a teprve následně odpojte konektor nabíječky od baterie. Přerušování procesu nabíjení baterii nijak nepoškozuje.

Skladování, údržba, přeprava

1. Pokud je potřeba baterii uskladnit na delší dobu, měla by být udržována přibližně na 50% stupni nabití (nebo nabíjení po dobu 2-3 hodin po použití), a měla by být umístěna na suché a dobře větrané místo. Baterie by měla být pravidelně dobíjena 2-3 hodiny každé dva měsíce.
2. Baterie a nabíječka by měly být uloženy na suchém a dobře větraném místě, měli byste se u nich vyhnout styku s korozivními látkami a měly by být v dostatečné vzdálenosti od nadměrného tepla a otevřeného ohně.
3. Podmínky skladování baterie a nabíječky: okolní teplota: 0 – 35°C, vlhkost okolí: menší než 65%RH
4. Při skladování by měla být nabíječka odpojována od baterie a od elektrické sítě.
5. Baterie i nabíječka by měly být při přepravě zabaleny v krabici, chráněny před nárazy, vibracemi nebo před vodou. Mohou být přepravovány automobily, vlakem, lodí, letadlem, atd.

Odstraňování závad

Závada	Příčina	Odstranění
Baterie nemá napětí	Baterie není zapnuta	Zapněte baterii
	Baterie je vybita	Nabijte baterii
	Výstupní vedení není připojeno k baterii	Zapojte vedení od baterie dle instrukcí v manuálu
LED indikátor nesvítí	Vadné spojení vidlice se zásuvkou	Připojte řádně vidlici do síťové zásuvky.
Baterie se nedobíjí	Špatný kontakt výstupního konektoru nabíječky	Zkontrolujte výstupní konektor z nabíječky, zda je řádně připojen do baterie
	Zásah ochrany před přehříváním baterie	Baterie může být normálně použita.

V případě jakýchkoliv dotazů, nebo jiných obtíží kontaktujte svého prodejce.

Přejeme Vám mnoho spokojených kilometrů na Vašem novém elektrokole!

Váš tým MOUNTFIELD

The logo consists of the letters 'MTF' in a bold, italicized, sans-serif font. The letters are white and are set against a solid red rectangular background.

Mountfield a.s.
Mirošovická 697 251 64 Mnichovice, IČO: 25620991
Tel.: +420 327 777 111

Návod k použití elektrokola MTF je prodejce ze zákona povinen přikládat ke každému výrobku